

# LightSYS Plus



## Manuale Tecnico

Per maggiori informazioni su Risco Group visitare il sito  
[www.riscogroup.it](http://www.riscogroup.it)

## Avviso importante

Questa guida è soggetta alle seguenti condizioni e restrizioni:

Questa guida contiene informazioni proprietarie di RISCO Group. Tali informazioni sono fornite al solo scopo di assistere adeguatamente utenti autorizzati del sistema. Nessuna parte del suo contenuto può essere utilizzata per altri scopi, divulgata a qualsiasi persona o azienda, o riprodotta con qualsiasi mezzo, elettronico o meccanico, senza il preventivo consenso scritto di RISCO Group.

Le informazioni contenute nel presente documento hanno il solo scopo informativo e di riferimento per l'utilizzo del prodotto.

Le informazioni contenute in questo documento sono soggette a modifiche senza preavviso. Nomi e dati aziendali e individuali utilizzati negli esempi appartengono ai rispettivi proprietari.

© RISCO 2024. Tutti i diritti riservati. Nessuna parte di questo documento può essere riprodotta in qualsiasi forma senza previa autorizzazione scritta da parte dell'editore.

## Dichiarazione di Conformità

Con la presente, RISCO Group dichiara che la centrale LightSYS Plus e gli accessori sono progettati per essere conformi alle norme di seguito elencate:

- EN50131-1
- EN50131-3 Grado 3, Classe Ambientale II per il contenitore RP512B e RP432BP3, EN50131-3 per il contenitore RP512B e RP432BP3, EN50131-3 Grado 2, Classe Ambientale II per il contenitore RP432BP
- EN50131-6 Tipo A
- EN50136-1
- EN50136-2
- EN50131-10 SPT Tipo Z
- PD6662:2017
- Compatibilità con interfaccia seriale AS
- Compatibilità con protocollo GPRS
- Compatibilità con protocollo TCP/IP
- Metodo di funzionamento della centrale: Pass-through
- Sicurezza di segnalazione: Sicurezza sostitutiva S2
- Sicurezza dell'informazione I3

## **Classificazione e categorie del sistema di trasmissione degli allarmi:**

- GSM 2G/3G/4G (SP5)
- IP/Wi-Fi (SP6)
- GSM primario e IP/ Wi-Fi secondario (DP4),
- IP/ Wi-Fi primario e GSM secondario (DP4)

## **Conformità EN50136:**

- RISCO ha progettato i moduli di comunicazione GSM e IP della LightSYS Plus per essere conformi ai requisiti di sicurezza delle informazioni e di sicurezza delle sostituzioni di EN50136.



# Indice

<b>INTRODUZIONE .....</b>	<b>8</b>
ARCHITETTURA DEL SISTEMA .....	9
CARATTERISTICHE PRINCIPALI .....	13
<i>Verifica Video Live tramite telecamere IP VUpoint .....</i>	<i>13</i>
<i>Opzioni di comunicazione .....</i>	<i>14</i>
<i>Moduli avanzati di comunicazione ad innesto su scheda principale .....</i>	<i>14</i>
<i>Comunicazione a destinatari multipli.....</i>	<i>14</i>
<i>Comunicazione Cloud.....</i>	<i>14</i>
<i>Funzionalità avanzate con i moduli di comunicazione multi-socket .....</i>	<i>16</i>
<i>Comunicazione in parallelo.....</i>	<i>17</i>
<i>Comunicazione in Backup .....</i>	<i>17</i>
<i>Configurazione RISCO Bus.....</i>	<i>18</i>
<i>Interfaccia di Configurazione del Sistema .....</i>	<i>18</i>
<i>Strumenti di installazione e verifica .....</i>	<i>18</i>
<i>Diagnostica e Manutenzione .....</i>	<i>18</i>
<i>Memoria Eventi .....</i>	<i>19</i>
<i>Uscite di utilità.....</i>	<i>19</i>
<i>Funzioni per ridurre i falsi allarmi .....</i>	<i>19</i>
<i>Smart Home.....</i>	<i>19</i>
<i>Controllo Accessi .....</i>	<i>20</i>
<b>NORME E PRECAUZIONI PER LA SICUREZZA .....</b>	<b>21</b>
<b>INSTALLAZIONE .....</b>	<b>22</b>
OPERAZIONI PRINCIPALI PER IL SETUP INIZIALE DEL SISTEMA.....	22
<i>Considerazioni sul montaggio della centrale – Sistemi Radio .....</i>	<i>23</i>
PASSO 2: CABLAGGIO, IMPOSTAZIONI, E MONTAGGIO MODULI SULLA CENTRALE .....	25
<i>Alimentazione, messa a terra .....</i>	<i>26</i>
<i>Sostituire la scheda della centrale .....</i>	<i>28</i>
<i>Impostazioni iniziali della centrale .....</i>	<i>28</i>
<i>Descrizione delle connessioni e delle porte a bordo della scheda .....</i>	<i>29</i>
<i>Tasto RESET .....</i>	<i>29</i>
<i>Installazione dei moduli di Comunicazione Plug-in e Unità Audio.....</i>	<i>30</i>
<i>Collegamento al Wi-Fi.....</i>	<i>31</i>
<i>Connettere altri dispositivi alla morsettiera.....</i>	<i>33</i>

<i>Cablaggio uscite di utilità</i> .....	35
<b>PASSO 3: INSTALLAZIONE DELLA LINEA BUS</b> .....	<b>37</b>
<i>Cablaggio BUS</i> .....	37
<i>Descrizione dei Dispositivi Bus</i> .....	37
<i>Rivelatori BUS e Opzioni di Connessione</i> .....	37
<i>Cablaggio tipico dei dispositivi su BUS</i> .....	38
<i>Impostazione identificativi ID per Dispositivi su BUS</i> .....	39
<i>Installazione dei dispositivi BUS</i> .....	43
<b>PASSO 4: CONNESSIONE SENSORI A RELÈ (CONVENZIONALI)</b> .....	<b>47</b>
<i>Installare un Espansione Zone</i> .....	48
<i>Personalizzare i valori per i bilanciamenti resistivi</i> .....	48
<i>Cablaggio delle resistenze per le terminazioni di Zona:</i> .....	49
<b>PASSO 5: CONNETTERE LA BATTERIA DI BACKUP E MONTARE LA CENTRALE</b> .....	<b>50</b>
<i>Connettere la batteria di backup</i> .....	50

## **INIZIALIZZAZIONE DEL SISTEMA, POSIZIONAMENTO DISPOSITIVI E CONFIGURAZIONE DEL SISTEMA..... 51**

<b>PASSO 1: DESCRIZIONE FUNZIONALITÀ DELLA TASTIERA E MENU INSTALLATORE</b> .....	<b>51</b>
<b>DESCRIZIONE TASTIERA/MENU DINAMICI</b> .....	<b>51</b>
<i>Tabella dei tasti di navigazione</i> .....	51
<i>Creazione Etichette</i> .....	52
<b>ACCESSO AL MENU DI PROGRAMMAZIONE IN CONFIGURAZIONE INIZIALE</b> .....	<b>52</b>
<b>PASSO 2: ALIMENTAZIONE E INIZIALIZZAZIONE DEL SISTEMA</b> .....	<b>52</b>
<i>Prima Alimentazione, Impostazioni Lingua, Ora e Data</i> .....	52
<b>ASSEGNAZIONE NUMERO PARTIZIONI</b> .....	<b>53</b>
<i>Definizione delle Partizioni dopo la prima accensione</i> .....	53
<b>PASSO 3: PROGRAMMAZIONE E CONFIGURAZIONE DEI COMPONENTI INSTALLATI</b> .....	<b>54</b>
<b>AUTO-CONFIGURAZIONE DEI MODULI DI COMUNICAZIONE SU BUS</b> .....	<b>54</b>
<i>Descrizione del risultato dell'Auto Configurazione</i> .....	55
<i>Esecuzione del Test del Bus</i> .....	55
<b>IDENTIFICAZIONE MANUALE DEI MODULI DI COMUNICAZIONE SUL BUS</b> .....	<b>56</b>
<i>Modulo GSM</i> .....	56
<i>Modulo PSTN</i> .....	57
<b>IDENTIFICAZIONE MANUALE DEGLI ALTRI MODULI SUL BUS</b> .....	<b>58</b>
<i>Espansioni Zone</i> .....	59
<i>Zone Bus (Sensori Bus)</i> .....	62
<i>Espansioni Zone Bus</i> .....	63
<i>Configurazione Manuale per Numero di Serie</i> .....	63

PASSO 4: MEMORIZZAZIONE DELLE ZONE RADIO .....	64
IDENTIFICAZIONE DELLE ESPANSIONI RADIO .....	64
MEMORIZZAZIONE DELLE PERIFERICHE RADIO.....	64
<i>Modalità di invio trasmissione RF dai vari apparati</i> .....	66
PASSO 5: CONFIGURAZIONE BASE DELLE ZONE.....	68
DEFINIZIONE PARAMETRI BASE .....	68
<i>Informazioni sulla zona visualizzate sulla Tastiera</i> .....	68
<i>Definizione Parametri di Zona utilizzando l'opzione "In Sequenza"</i> .....	69
<i>Definizione Parametri di Zona utilizzando l'opzione "Per Parametro"</i> .....	70
PASSO 6: CONFIGURAZIONE AVANZATE DELLE ZONE RADIO E DELLE ZONE BUS .....	71
PROGRAMMAZIONE AVANZATA ZONE BUS.....	71
PROGRAMMAZIONE AVANZATA ZONE RADIO .....	71
<i>Misurazione livello del rumore e definizione della soglia limite</i> .....	72
<i>Test di comunicazione Radio per misurare la potenza del segnale</i> .....	73
PASSO 7: CONFIGURAZIONE SCHEDE DI COMUNICAZIONE.....	74
DEFINIZIONE DEI CANALI E DEI PARAMETRI DI COMUNICAZIONE PRIMARI .....	74
DEFINIZIONE COMUNICAZIONI CON LA VIGILANZA (MS) .....	75
<i>Abilitare la comunicazione con la Vigilanza</i> .....	75
<i>Definizione Parametri per la Vigilanza</i> .....	75
PASSO 8: CONFIGURAZIONE PER LA CONNESSIONE AL CLOUD .....	76
ABILITAZIONE / DISABILITAZIONE CONNESSIONE AL CLOUD .....	76
PROGRAMMAZIONE PARAMETRI PER LA CONNESSIONE AL CLOUD RISCO.....	76
PASSO 9: DEFINIZIONI GENERALI DI SISTEMA .....	77
DEFINIZIONE UTENTI DI SISTEMA .....	77
<i>Programmazione Codici Utente</i> .....	77
<i>Modifica del Codice Tecnico di Fabbrica</i> .....	78
<i>Modifica del Codice Grand Master di Fabbrica</i> .....	78
PROGRAMMAZIONE NUMERI TELEFONICI .....	79
<i>Abilitazione funzione Seguimi FM</i> .....	79
<i>Programmazione Parametri Numeri telefonici Seguimi FM</i> .....	79
PROGRAMMAZIONE TIMERS DI SISTEMA.....	79
<i>Definizione di parametri aggiuntivi nei menu installatore</i> .....	79
PASSO 10: USCIRE DAL MENU DI PROGRAMMAZIONE .....	80
<b>PROGRAMMAZIONE TECNICA .....</b>	<b>81</b>
PARAMETRI DINAMICI.....	81
DEFINIZIONE PARAMETRI – MENU PROGRAMMAZIONE TECNICA .....	81
<i>Ⓞ Sistema</i> .....	82

② Zone.....	112
③ Uscite .....	153
④ Gestione Codici.....	165
⑤ Comunicazione.....	170
⑥ Messaggi Vocali.....	214
⑦ Configurazione.....	217
Vedere Misurazione livello del rumore e definizione della soglia limite, pag. 72.....	222
⑧ Opzioni Accessori.....	223
⑨ Esci.....	232
USCITA DAL MENU PROGRAMMAZIONE TECNICA .....	232
<i>Uscita dal menu installatore dopo l’inizializzazione del sistema.....</i>	232
RIPRISTINO IMPOSTAZIONI DI PROGRAMMAZIONE DI FABBRICA .....	232
DEFINIZIONE PARAMETRI – MENU AGGIUNTIVI.....	234
<i>Menu Attività.....</i>	234
<i>Menu Seguimi FM .....</i>	235
<i>Menu Visualizza.....</i>	235
<i>Imposta Timers .....</i>	236
<i>Memoria Eventi .....</i>	236
<i>Menu Manutenzione .....</i>	236
<i>Menu Macro.....</i>	238
<b>TEST DEL SISTEMA.....</b>	<b>239</b>
<b>RESPONSABILITÀ DELL’INSTALLATORE VERSO IL CLIENTE.....</b>	<b>240</b>
<b>APPENDICE A: SPECIFICHE TECNICHE .....</b>	<b>241</b>
<b>APPENDICE B: CAVI DA UTILIZZARE .....</b>	<b>244</b>
<b>APPENDICE C: MESSAGGI MENU MEMORIA EVENTI .....</b>	<b>246</b>
<b>APPENDICE D: *RISOLUZIONE DEI PROBLEMI.....</b>	<b>260</b>
<b>APPENDICE E: LIBRERIA DEI MESSAGI VOCALI .....</b>	<b>263</b>
<b>APPENDICE F: CODICI REPORT .....</b>	<b>269</b>
<b>APPENDICE G: AGGIORNAMENTO REMOTO FIRMWARE .....</b>	<b>274</b>
<b>APPENDICE H: CONFORMITÀ EN50131 E EN50136 .....</b>	<b>276</b>
<b>APPENDICE I: ACCESSORI LIGHTSYS PLUS.....</b>	<b>279</b>
<b>APPENDICE J: PROGRAMMAZIONE TECNICA .....</b>	<b>284</b>

## Introduzione

LightSYS Plus è un sistema di sicurezza conforme al Grado 3 della EN 50131, certificato IMQ. LightSYS Plus è la soluzione ideale per le installazioni residenziali, commerciali e industriali poiché, oltre alla possibilità di gestione di ogni tipologia di rivelatore, radio, cablato tradizionale e bus, è totalmente scalabile fino a 512 zone e può essere gestita via app tramite web o smartphone.

LightSYS Plus offre le seguenti caratteristiche:

- ✓ Svariate tipologie di segnalazione e gestione del sistema gestione via Cloud tramite smartphone e Web, notifiche push degli eventi, trasmissione alle società di ricezione allarmi, integrazione con il sistema VUPoint per la verifica video degli eventi tramite sequenza di immagini e video live.
- ✓ Uno o più moduli di comunicazione multi-socket (IP, GSM 2G, GSM 3G o GSM 4G) per la comunicazione simultanea degli eventi sia in connessione diretta con i riceventi sia via cloud.
- ✓ Moduli di comunicazione aggiuntivi come ad esempio il modulo PSTN per la comunicazione degli eventi via linea telefonica analogica.
- ✓ Sistema ibrido per l'installazione di qualsiasi rivelatore in qualsiasi combinazione come: periferiche radio (mono e bidirezionali), dispositivi via Bus 4 fili, rivelatori convenzionali a relè.
- ✓ 3 linee Bus indipendenti (cablaggio RS485) per supportare un'ampia gamma di periferiche Bus e moduli di espansione ottenendo un maggior controllo dei dispositivi e ottimizzando il cablaggio.
- ✓ Valori per le resistenze di fine linea programmabili in modo da garantire la compatibilità con rivelatori già installati nelle operazioni di ammodernamento degli impianti.
- ✓ Tecnologia Auto-Install™ (Scansione dei Bus e auto-configurazione preliminare dei dispositivi connessi) per una veloce rilevazione e configurazione dei dispositivi connessi alle linee Bus.
- ✓ Test e diagnostica avanzata di sistema e delle singole periferiche connesse
- ✓ Compatibilità con il software SynopSys di RISCO per la gestione centralizzata della sicurezza di più siti.
- ✓ Compatibilità con il pacchetto di ricezione eventi IP/GSM Receiver disponibile per l'integrazione con le società di ricezione allarmi.
- ✓ Compatibile con il protocollo SIA IP.
- ✓ Configurazione e diagnostica locale e remota, anche via Cloud, tramite il Software di Configurazione di RISCO.

## Architettura del Sistema

### LightSYS+ Architettura

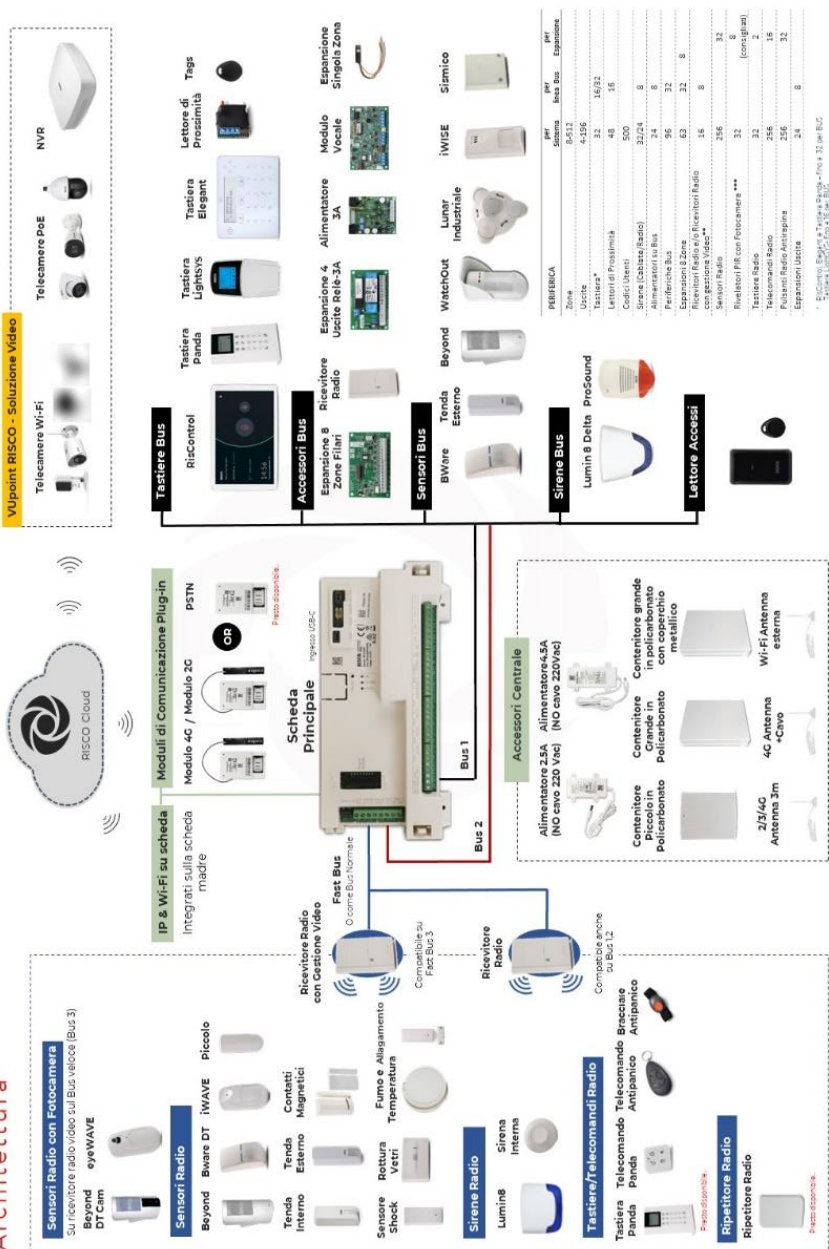

<b>Caratteristiche Principali</b>	<b>Descrizione</b>
Grado di sicurezza	Grado 2 e 3 (selezionabile)
Massima espansione di zone	8-512 (8 su scheda di centrale) – tutte le zone (ingressi, BUS, Radio) sono completamente supervisionate e programmabile
Tipologie di zona	35
Zone Bus	512
Ingressi di zona	512
Zone radio	256 (Monodirezionali e Bidirezionali)
Partizioni e Gruppi	<ul style="list-style-type: none"> <li>• 32 partizioni (qualsiasi zona può essere associata a qualsiasi partizione)</li> <li>• Ogni partizione supporta zone in comune e zone in “And”</li> <li>• Fino a 4 Gruppi per ogni partizione</li> </ul>
Linee Bus (RS485)	3 (indipendenti). Ogni bus ha un connettore ad innesto rapido indipendente sulla scheda principale. Ogni Bus supporta fino a 32 dispositivi (128 in totale) Opzione per BUS Veloce.
Terminazione zone e valori resistivi	<ul style="list-style-type: none"> <li>• Valori resistivi selezionabili.</li> <li>• Cinque opzioni di terminazione di zona: normalmente chiusa (NC), normalmente aperta (NO), con una resistenza di fine linea (EOL), con doppia resistenza di fine linea (DEOL) e con tripla resistenza di fine linea (TEOL)</li> </ul>
Uscite di Utilità	4 – 196, programmabili (1 a relè pulito e 3 a relè elettronico su scheda principale)
Codici Utenti	<ul style="list-style-type: none"> <li>• 500 codici utente con diversi livelli di autorità</li> <li>• Un codice per il Tecnico, Sub-Tecnico e Grand Master</li> </ul>
Memoria eventi	2000
Tastiere cablate	32
Tastiere radio	32
Telecomandi radio	256 (mono e bidirezionali) incluso telecomandi panico/rapina
Inseritori di prossimità	64
Lettori accessi	32
Ingresso “Bell” per sirena interna	Si (morsettiera scheda principale)

Caratteristiche Principali	Descrizione
Moduli di comunicazione	<ul style="list-style-type: none"> <li>• IP Multi-socket (a bordo)</li> <li>• IP WI-FI Multi-socket (a bordo)</li> <li>• GSM-2G o GSM-4G Multi-socket</li> <li>• PSTN</li> <li>• STU (Disponibile solo per il Regno Unito)</li> <li>• LRT (Tx radio lunga portata, disponibile solo per Israele)</li> </ul>
Backup Cloud	<ul style="list-style-type: none"> <li>• Si se installati 2 moduli Multi-Socket</li> </ul>
Moduli audio	<ul style="list-style-type: none"> <li>• Modulo Messaggi Vocali</li> <li>• Unità di ascolto ambientale</li> </ul>
Tipologie di espansione disponibili	<ul style="list-style-type: none"> <li>• Espansione radio (868MHz o 433MHz)</li> <li>• Espansione zone bus</li> <li>• Espansioni zone (per rivelatori convenzionali a relè: 8-zone)</li> <li>• Espansione singola zona Bus</li> <li>• Espansioni uscite (4 relè - 3A)</li> <li>• Alimentatori aggiuntivi (3A)</li> </ul>
Società di Ricezione Eventi (Vigilanza)	Fino a 3 Ricevitori, connessione diretta tramite protocollo SIA IP, via Cloud con il ricevitore RISCO IP Receiver installato presso la centrale operativa della società di ricezione eventi.
Protocolli di comunicazione	Contact ID, SIA, SIA-IP
Seguimi FM	Fino a 64 Destinatari, tramite SMS, E-mail, o messaggi vocali
Software di Ricezione IP	Si
Compatibilità con SynopSYS	Tramite IP/GPRS/4G
Connettività con il Configuration Software	Tramite svariati vettori di comunicazione, via cloud o anche con connessione diretta via porta USB.
Alimentatore	2.5A-4.5A
Sirene via Bus	32
Sirene radio	32
Programmatori settimanali	64

## Dichiarazione di Conformità

Con la presente, RISCO Group dichiara che la centrale ProSYS Plus e gli accessori sono progettati per essere conformi alle norme di seguito elencate :

- EN50131-1
- EN50131-3 Grado 3, Classe Ambientale II per il contenitore RP512B e RP432BP3, EN50131-3 per il contenitore RP512B e RP432BP3, EN50131-3 Grado 2, Classe Ambientale II per il contenitore RP432BP
- EN50131-6 Tipo A
- EN50136-1
- EN50136-2
- EN50131-10 SPT Tipo Z
- PD6662:2017
- Compatibilità con interfaccia seriale AS
- Compatibilità con protocollo GPRS
- Compatibilità con protocollo TCP/IP
- Metodo di funzionamento della centrale: Pass-through
- Sicurezza di segnalazione: Sicurezza sostitutiva S2
- Sicurezza dell'informazione I3

### **Classificazione e categorie del sistema di trasmissione degli allarmi:**

- GSM 2G/3G/4G (SP5)
- IP/Wi-Fi (SP6)
- GSM primario e IP/ Wi-Fi secondario (DP4),
- IP/ Wi-Fi primario e GSM secondario (DP4)

### **Conformità EN50136:**

- RISCO ha progettato i moduli di comunicazione GSM e IP della LightSYS Plus per essere conformi ai requisiti di sicurezza delle informazioni e di sicurezza delle sostituzioni di EN50136.

### **Note:**

- Per la conformità INCERT dei contenitori mod. RP512B e RP432BP3, in base alle considerazioni di Grado 3, il consumo massimo di corrente consentito dalla centrale deve essere limitato a ~160 mA utilizzando una batteria al piombo da 17,2 Ah.
- Per la conformità INCERT del contenitore mod. RP432BP, in base alle considerazioni di Grado 2, il consumo massimo di corrente consentito dalla centrale deve essere limitato a ~165 mA utilizzando una batteria al piombo da 7 Ah.

## Caratteristiche principali

### Verifica Video Live tramite telecamere IP VUpoint

LightSYS Plus è compatibile con VUpoint, la soluzione di RISCO per offrire un sistema rivoluzionario di verifica degli eventi nelle installazioni residenziali e commerciali. Si può gestire un numero illimitato di telecamere IP integrate con il sistema di sicurezza e verificare gli eventi di allarme tramite una sequenza di immagini e il live video dell'evento.

- VUpoint offre una integrazione senza problemi tra LightSYS Plus e telecamere IP
- Una soluzione unica che offre la verifica video degli eventi in tempo reale per le vigilanze e gli utenti
- Live video disponibile a richiesta
- VUpoint può essere utilizzato in qualsiasi sistema LightSYS Plus purchè sia connesso al cloud RISCO. L'utilizzo del VUpoint non è soggetto ad alcuna versione specifica o hardware specifico di LightSYS Plus
- Compatible anche per installazioni conformi al Grado 3



Telecamera IP VUpoint Cube da interno

Telecamera IP VUpoint da esterno

Tramite il supporto del Cloud RISCO, VUpoint permette di visualizzare il live video delle telecamere IP usando le app iRISCO per Smartphone. VUpoint, inoltre, può essere configurato in modo che qualsiasi evento di intrusione, rapina, incendio, etc. attivi una o più telecamere mostrando all'utente i fotogrammi del pre e post evento.

Scarica l'app iRISCO app da Apple Store per i dispositivi iOS e da Play Store per i dispositivi Android. Per maggiori informazioni contatta il tuo distributore RISCO oppure vai sul sito: [www.riscogroup.com](http://www.riscogroup.com)

## Opzioni di comunicazione

LightSYS Plus include svariati dispositivi e protocolli per la comunicazione degli eventi, la gestione remota e la diagnostica per utenti, vigilanze e installatori.

## Moduli avanzati di comunicazione ad innesto su scheda principale

La comunicazione del sistema prevede l'utilizzo di un Modulo IP/Wi-Fi integrato e l'installazione di alcuni moduli ad innesto:

- **Moduli GSM 2G e GSM 4G Multi-socket**
- **Modulo PSTN**
- **Modulo STU (solo Regno Unito)**
- **Modulo LRT (solo Israele)**

## Comunicazione a destinatari multipli

- **Gli Utenti del sistema** possono usare i propri smartphone e un sito web per gestire il proprio impianto e ricevere notifiche push/email degli eventi occorsi. In aggiunta possono anche ricevere messaggi vocali e sms e comandare il sistema tramite una guida vocale avanzata e l'invio di sms.
- **Le Società di ricezione eventi (Vigilanze)** possono ricevere gli eventi trasmessi dal sistema o direttamente o tramite un inoltro fatto dal Cloud RISCO sfruttando uno o più canali di comunicazione in funzione dei diversi moduli di comunicazione installati. LightSYS Plus è compatibile con la maggior parte dei protocolli di comunicazione utilizzati dalle società di Vigilanza Privata come il SIA IP o il Contact ID.
- **Le Società di Installazione** con una opportuna programmazione del sistema può ricevere eventi tecnici così come avviene per gli utenti.

## Comunicazione Cloud

La comunicazione Cloud è disponibile utilizzando il Server Cloud RISCO e le applicazioni RISCO. La comunicazione Cloud svolge una serie di funzioni che riguardano la segnalazione degli eventi alle vigilanze private, la gestione degli eventi in autonomia da parte degli utenti, la configurazione e diagnostica dei sistemi da parte delle Società di installazione e tante altre funzionalità come, ad esempio, l'integrazione con la domotica per offrire all'utente un pacchetto completo gestibile completamente da una unica App per smartphone o Web.



## Controllo, Notifica, Gestione via Cloud RISCO

### Gestione in autonomia del proprio sistema da parte dell'utente via applicazioni per Smartphone e Web

Supportata dal Cloud RISCO l'applicazione iRISCO per smartphone e Web permette all'utente di gestirsi il proprio sistema, ricevere le notifiche degli eventi e controllare il proprio sistema sempre ovunque si trovi senza l'aiuto di una società di vigilanza.

### App iRISCO per Smartphone

L'app iRISCO per Smartphone permette un controllo semplice ed intuitivo del proprio sistema, ricevere notifiche e configurarne ulteriori anche per utenti diversi, controllare lo stato del sistema, consultare la memoria degli eventi, escludere i rivelatori, comandare la domotica e configurare le operazioni automatiche, visualizzare il live delle telecamere e verificare gli eventi occorsi tramite il supporto delle immagini.

iRISCO è disponibile per iOS e Android.

## Interfaccia Web per l'Utente

L'interfaccia utente Web permette agli utenti di gestire completamente e configurare alcuni parametri del proprio sistema tramite un Personal Computer e un browser web.

## Funzionalità avanzate con i moduli di comunicazione multi-socket

I moduli di comunicazione multi-socket consentono di comunicare simultaneamente a più destinatari usando anche protocolli differenti (ad esempio con un solo modulo si possono comunicare gli eventi alla vigilanza privata e allo stesso tempo comunicare con l'utente). Le opzioni disponibili con i moduli multi-socket includono:

- **App per smartphone iRISCO Smartphone app e interfaccia utente Web:** Connettività al Cloud RISCO
- **Vigilanza Privata o Società di Ricezione Eventi:** Connettività diretta usando il protocollo SIA-IP, o tramite il software di ricezione e decodifica IP Receiver installato presso la centrale operativa della Vigilanza
- **Software di Configurazione:** Connettività con la centrale per la programmazione e la diagnostica tramite il Cloud RISCO o direttamente usando vari canali di comunicazione incluso la rete GPRS e IP. Per maggiori informazioni consultare il manuale del Software di Configurazione
- **Destinatari Seguimi FM:** Eventi a scelta sono trasmessi a destinatari privati (Seguimi FM) via e-mail, SMS, e messaggi vocali.
- **SynopSYS:** Connessione via IP/GPRS/3G/4G al software di integrazione SynopSYS

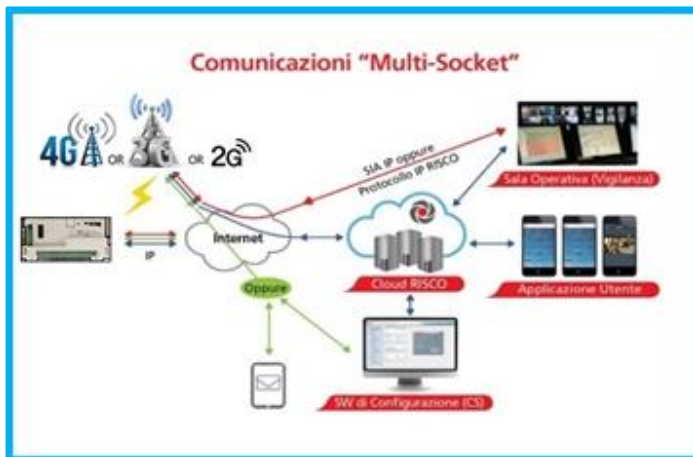

## Comunicazione in parallelo

La comunicazione in parallelo di eventi usando vari canali per la connettività può essere gestita come segue:

- **Installare un singolo modulo di comunicazione multi-socket (WI-FI/IP, GSM 2G, GSM 3G o GSM 4G)** che fornisce più canali di comunicazione contemporaneamente (“in parallelo”) – per esempio, per le segnalazioni all’utente via Cloud mentre che si sta comunicando direttamente alla centrale operativa di ricezione allarmi (MS). Con due moduli multi-socket installati, ogni modulo fornisce le proprie funzionalità di comunicazione in parallelo.

## Comunicazione in Backup

La **comunicazione di backup** può essere realizzata come segue:

- **Ogni singolo modulo multi-socket** installato (WI-FI/IP, GSM 2G GSM 3G o GSM 4G) può fornire più canali di comunicazioni simultanei con diverse modalità per le segnalazioni, sia direttamente che attraverso il cloud RISCO – per esempio, un canale per le segnalazioni all’utente via Cloud, mentre l’altro canale per le segnalazioni simultanee direttamente alla centrale operativa di ricezione allarmi. Se sono installati due moduli multi-socket, entrambi i moduli sono in grado di funzionare come vettore principale o di backup inclusa l’opzione di backup del cloud. **NOTE:** la linea PSTN può essere anche utilizzata come vettore principale o backup per la centrale Operativa (MS).

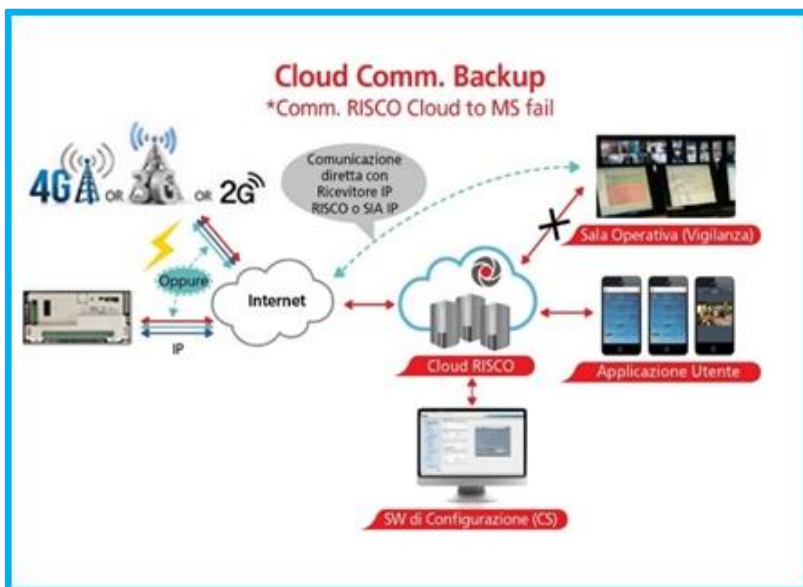

## Configurazione RISCO Bus

La centrale LightSYS Plus dispone di 3 linee RISCO BUS indipendenti (RS485) per dialogare con le periferiche connesse. Il BUS RISCO può essere cablato in maniera stellare, in cascata o ibrido.

## Interfaccia di Configurazione del Sistema

- Tastiere cablate
- Software di Configurazione

## Strumenti di installazione e verifica

- **Autoconfigurazione:** Questa funzione scansiona le linee bus riconoscendo tutte le periferiche connesse. Visualizzando i moduli scansionati sarà possibile allocarli e configurarne i parametri nel contempo. Sarà ovviamente possibile modificarli anche successivamente.
- **Test del Bus:** Questo test scansiona ogni singola periferica connessa via BUS alla centrale, per verificare che abbia una adeguata comunicazione con la centrale restituendo un valore compreso tra 0 e 100%, dove un risultato compreso tra 0 e 97% identifica un problema. I risultati vengono mostrati singolarmente per ogni dispositivo.
- **Misurazione del livello di disturbo e di comunicazione:** Questa funzione misura (“calibra”) il livello di disturbo presente sul ricevitore della centrale. Questo consente di avere una indicazione del rumore di fondo presente dove si desidera posizionare il ricevitore, oltre a consentire di impostare manualmente la soglia che si decide essere “accettabile” prima di generare l’evento di Interferenza Radio.
- **Test Comunicazione Radio:** Questo test mostra la qualità di comunicazione tra i dispositivi radio e il ricevitore consentendo quindi di valutarne il posizionamento.

## Diagnostica e Manutenzione

Sono disponibili varie funzioni di test da svolgere durante e dopo l’installazione, come **Test Percorso**, **Test FM**, **Test segnale GSM**, **Test MS**, e altri (vedi *Test del Sistema*, pagina 239, e le rispettive sezioni del manuale).

Il **Modo Service** inibisce tutti i circuiti tamper della centrale e delle periferiche per la durata definita, consentendo di sostituire le batterie.

## Memoria Eventi

La centrale LightSYS Plus memorizza fino a 2000 eventi, inclusi allarmi, inserimenti, disinserimenti, esclusioni zone, anomalie, ripristini e reset, e fino a 2000 eventi per il controllo accessi. Questi eventi sono memorizzati in ordine, secondo data e, dove possibile, per zona, partizione, codice utente, tastiera ecc. Lo storico è consultabile anche da tastiera. Gli installatori possono vedere gli eventi anche da Software di Configurazione e gli utenti da App iRISCO e interfaccia Web.

## Uscite di utilità

La centrale dispone di 4 uscite di utilità programmabili a bordo, ma possono essere espanse fino a 262. Le uscite di utilità vengono utilizzate per attivare dei dispositivi esterni al verificarsi di eventi legati ad allarmi, zone, partizioni, sistema, operazioni utente o seguendo un programmatore orario.

## Funzioni per ridurre i falsi allarmi

Le funzioni per ridurre i falsi allarmi sono:

- Zone in AND
- Autoesclusione (N° Allarmi su Esclusione zone) programmabile
- Ritardo entrata/uscita udibile e Rinizia tempo di uscita
- Zone in test
- Conta impulsi
- Ritardo trasmissione
- Tono inserito/disinserito
- Doppia verifica allarme incendio
- Conferma allarme sequenziale

## Smart Home

LightSYS Plus supporta la soluzione Smart Home basata su Cloud RISCO.

## Controllo Accessi

Il Controllo Accessi fornisce la funzionalità di controllo di una porta (apriporta) al sistema LightSYS Plus tramite un lettore accessi collegato via BUS RS485.

La funzione di Controllo Accessi include:

- Inserimento/Disinserimento avvicinando un Tag RFID
- Porta Lasciata Aperta Troppo a Lungo è un timer che definisce per quanto tempo la porta può rimanere aperta prima che venga attiva la notifica di allarme.
- Ingresso Richiesta Uscita è la zona (pulsante) che attiverà l'uscita collegata alla porta al fine di aprirla manualmente.
- Funzione Porta Forzata definisce la zona specifica che quando attivata, senza aver attivato l'ingresso di richiesta uscita o avvicinato un Tag, attiverà un allarme locale nei locali e causerà l'invio all'app iRISCO di una notifica push per "Porta Forzata".
- Assegna Partizione/i specifica le partizioni che sono gestite dal lettore. L'utente può effettuare l'apertura delle porte e inserire/disinserire le partizioni che sono assegnate a quel Lettore.

### Indicazioni LED e Cicalino del Lettore

Modalità	Stato	Stato LED	Suoni
Normale	Accensione	Acceso fisso	
	Guasto BUS	Lampeggio continuo	
	Conferma	Lampeggio breve	1 suono breve
	Errore (es. Tag non valido)	3 lampeggi brevi	3 suoni rapidi
Apprendimento Tag	Lettore selezionato	Lampeggio rapido	
	Altri lettori	Acceso fisso	
	Conferma	Lampeggio breve	1 suono breve
	Errore (es. Tag non valido)	3 lampeggi brevi	3 suoni rapidi

## Norme e precauzioni per la sicurezza

 **ATTENZIONE:** L'installazione o l'utilizzo di questo prodotto, che non rispetti i metodi descritti nei manuali di istruzioni e le indicazioni dei fornitori, può causare Danni, lesioni o perfino la morte.

 **ATTENZIONE:** Assicurarsi che questo prodotto non sia facilmente accessibile a bambini o a persone per le quali il sistema non è stato progettato.

 **ATTENZIONE:** La centrale deve essere collegata a una presa della corrente a muro facilmente accessibile, oppure a un dispositivo di disconnessione, come ad esempio un differenziale.

 **ATTENZIONE:** Entrare in contatto con la tensione 230 Vca può comportare la morte. Se la centrale è aperta mentre è connessa alla rete elettrica non toccare nessun cablaggio dalla/alla sezione di alimentazione della centrale o i fusibili.

 **ATTENZIONE:** Assicurarsi che siano disponibili adeguate messe a terra per la centrale e le periferiche, dove richiesto.

 **ATTENZIONE:** Sostituire la batteria con una di tipologia adatta per evitare il rischio di esplosione.

 **ATTENZIONE:** Smaltire sempre le batterie usate in accordo alle leggi e regolamenti applicabili.

 **ATTENZIONE:** Testare e verificare sempre adeguatamente il sistema dopo l'installazione per assicurarsi del perfetto funzionamento, grado di sicurezza e di avere rispettato le regolamentazioni locali.

## Installazione

### Operazioni principali per il setup iniziale del sistema

L'installazione e la programmazione del sistema deve essere svolta da un installatore professionista di sistemi di sicurezza. L'ordine di seguito illustrato è quello tipicamente seguito per eseguire queste operazioni.

#### Installazione del sistema

Passo 1: Creazione di un piano per il montaggio del sistema

Passo 2: Cablaggio, Impostazioni, e montaggio moduli sulla centrale

Passo 3: Installazione della linea Bus

Passo 4: Connessione sensore a relè (convenzionali)

Passo 5: Connessione della batteria di backup e montaggio della centrale

#### Inizializzazione del sistema, posizionamento dispositivi e configurazione del sistema

Passo 1: Descrizione funzionalità della tastiera e menu Installatore

Passo 2: Alimentazione e inizializzazione del sistema

Passo 3: Programmazione e configurazione dei componenti installati

Passo 4: Programmazione delle zone Radio

Passo 5: Configurazione base delle Zone

Passo 6: Configurazione avanzate delle zone Radio e delle Zone Bus

Passo 7: Configurazione schede di comunicazione

Passo 8: Configurazione connessione al Cloud

Passo 9: Definizione dei parametri di Sistema

#### Programmazione

Passo 1: Definizione di parametri aggiuntivi nei menu installatore

Passo 2: Uscita dal menu installatore dopo la configurazione iniziale

Passo 3: Definizione di parametri in altri menu installatore

#### Test del sistema

LightSYS Plus dispone di vari strumenti di test. Durante il setup iniziale è indispensabile eseguire i relativi test per verificare il funzionamento del sistema. Le funzionalità di test sono disponibili anche dal menu di Diagnostica. Vedi *Test del Sistema*, pagina 239.

## Responsabilità dell'installatore nell'assistere il Cliente

Consegnando il sistema configurato e testato all'Utente finale, è caldamente consigliato istruirlo circa le operazioni fondamentali che sono di sua competenza. Vedi *Responsabilità dell'installatore verso il Cliente*, pagina 240.

Passo 1: Pianificazione dell'installazione del sistema

Prima di montare la centrale e le periferiche, pianificare la posizione ottimale delle stesse. La centrale tipicamente sarà:

- In posizione centrale, così da minimizzare la distanza da coprire con le linee BUS.
- In una posizione con una buona ricezione GSM
- In un luogo sicuro, nascosto e non raggiungibile da chi non è autorizzato a utilizzare il sistema (come bambini piccoli)
- Il sistema deve essere collegato alla rete elettrica tramite un interruttore che deve interrompere entrambi i poli e deve essere di tipo magnetotermico e differenziale per proteggere l'impianto da guasti verso terra. Questo interruttore deve essere facilmente accessibile
- In un luogo asciutto, lontano da fonti di disturbo (elettrico o RF), non in vicinanza di grandi oggetti metallici che possono abbattere i segnali radio

## Considerazioni sul montaggio della centrale – Sistemi Radio

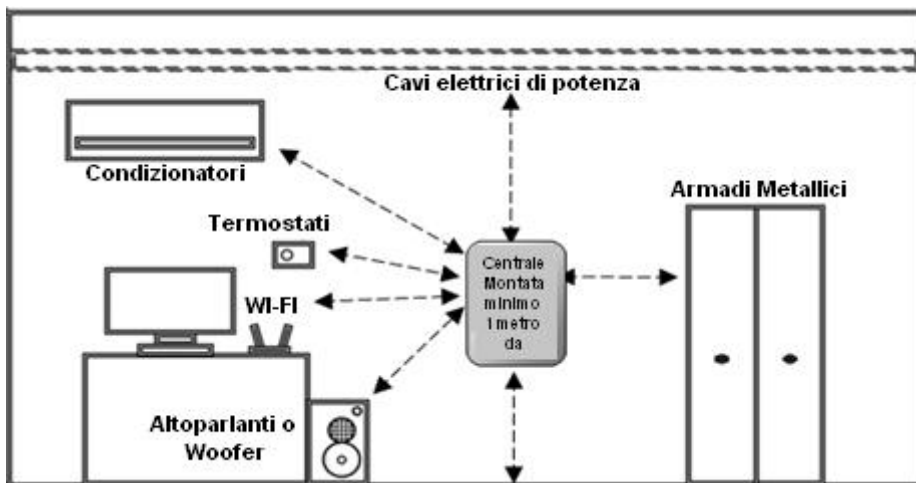

**Perdita di segnale RF a causa di comuni materiali di costruzione**

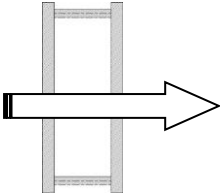
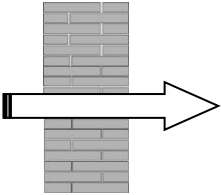
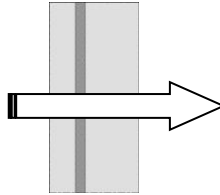
		
<p><b>Rivestimento in legno e legno</b></p> <p>0%–10% attenuazione RF</p>	<p><b>Calcestruzzo leggero o mattone</b></p> <p>5%–35% attenuazione RF</p>	<p><b>Calcestruzzo pesante e cemento armato</b></p> <p>70%–90% attenuazione RF</p>

**Installazione centrale – Sistema con espansione radio**

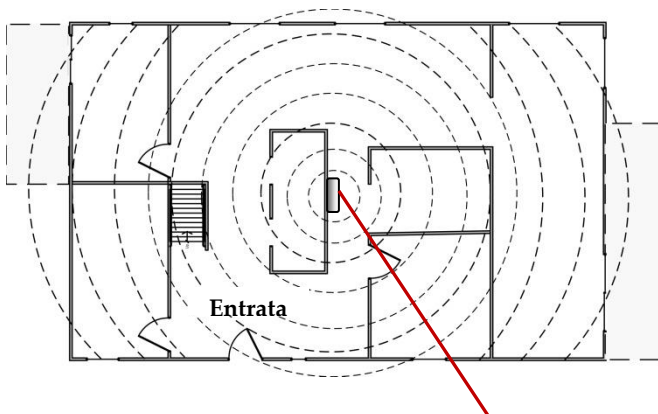

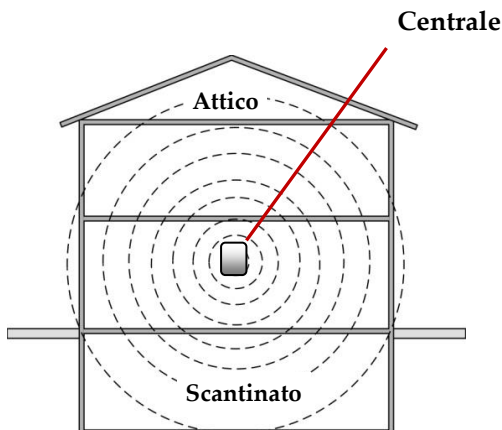

## Passo 2: Cablaggio, Impostazioni, e montaggio moduli sulla centrale

### IMPORTANTE:

- La connessione alla rete elettrica deve essere realizzata da un elettricista certificato, rispettando la regolamentazione vigente.
- La centrale deve essere connessa ad una presa a muro facilmente accessibile così da potere essere disconnessa facilmente in caso di malfunzionamento. Se è connessa permanentemente ad una presa di alimentazione, allora la connessione deve includere un differenziale.

### ATTENZIONE:

- Per prevenire il rischio di folgorazione, **NON** dare tensione alla centrale o connettere la batteria durante la fase installativa. Fino alla fase di Inizializzazione la centrale deve rimanere disalimentata (vedi *Accesso al menu di Programmazione in configurazione iniziali*, pagina 52).
- Per prevenire il danneggiamento del sistema, sostituire i fusibili solo con altri dello stesso tipo e con le stesse specifiche (**250V, 3.15A**).
- Per prevenire danni, lesioni o la morte il cavo di alimentazione 230 Vca non deve essere mai collegato direttamente alla scheda della centrale.

## Alimentazione, messa a terra

**NOTA:** Le specifiche di alimentazione sono indicate sull'etichetta posizionata affianco al fusibile.

➤ **Per cablare l'alimentazione e la messa a terra:**

2. Fare riferimento alle istruzioni incluse.
3. **Non connettere l'alimentazione** in questa fase.
4. Il sistema è alimentato tramite un adattatore AC/DC (100-240V, 50/60Hz, 14.4V —, 2.5-4.5A) pre-installato all'interno del contenitore della centrale. La connessione alla rete elettrica deve essere fissa e passare tramite il blocco fusibile come di seguito illustrato:

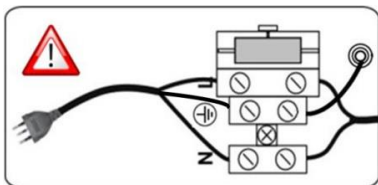

**IMPORTANTE:** Fissare il cavo di alimentazione al contenitore (vedi istruzioni nel contenitore).

**Importante:** per motivi di sicurezza, utilizzare la custodia plastica fornita, vedere le istruzioni di installazione della scatola di plastica LightSYS Plus

## Diagramma di Cablaggio della Scheda Principale

### LightSYS Plus SCHEMA DI CONNESSIONE

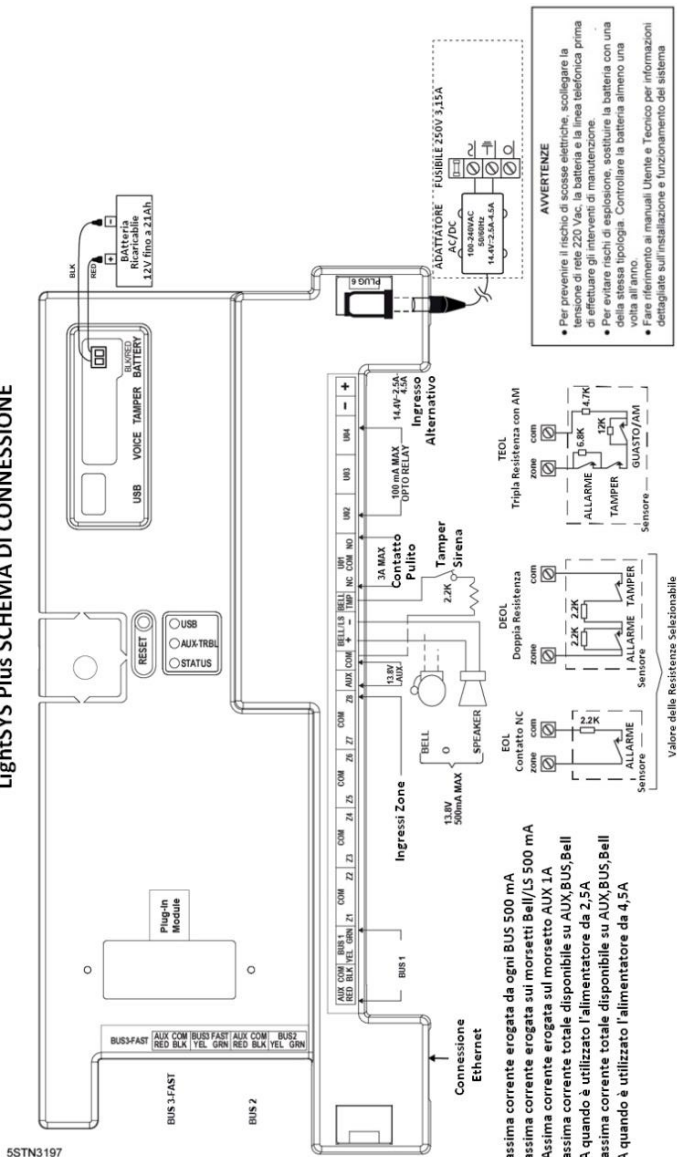

**AVVERTENZE**

- Per prevenire il rischio di scosse elettriche, scollegare la tensione di rete 220 Vac, la batteria e la linea telefonica prima di effettuare gli interventi di manutenzione.
- Per evitare rischi di esplosione, sostituire la batteria con una della stessa tipologia. Controllare la batteria almeno una volta all'anno.
- Fino all'arrivo al manuale utente e Tecnico per informazioni dettagliate sull'installazione e funzionamento del sistema.

1. Massima corrente erogata da ogni BUS 500 mA
2. Massima corrente erogata sui morsetti Bell/LS 500 mA
3. Massima corrente erogata sul morsetto AUX 1A
4. Massima corrente totale disponibile su AUX BUS Bell  
2A quando è utilizzato l'alimentatore da 2.5A
5. Massima corrente totale disponibile su AUX BUS Bell  
4A quando è utilizzato l'alimentatore da 4.5A

## Sostituire la scheda della centrale

Se è necessario sostituire la scheda della centrale, al fine di evitare che le sirene su BUS suonino, è sufficiente entrare nel menu tecnico di programmazione prima di disalimentare la scheda principale. In questo modo sarà possibile procedere alla sostituzione senza che le sirene su BUS suonino.

## Impostazioni iniziali della centrale

Impostazione	Operazione	Stato
1: Modo Sirena	Dal menu di programmazione tecnica andare su 1> 5> 1> 2 (Sistema > Varie > Modo Sirena) fare la selezione e premere il tasto OK	<ol style="list-style-type: none"> <li><b>NO:</b> Nessuna Sirena</li> <li><b>Sirena (Default):</b> Per comandare una sirena piezo provvista di driver interno.</li> <li><b>Altoparlante:</b> Per comandare un altoparlante non provvisto di driver interno.</li> </ol>
Default Centrale	<ol style="list-style-type: none"> <li>Utilizzando l'HandyApp, scansionare l'ID della centrale e prendere nota della chiave di ripristino a 8 cifre univoca che verrà visualizzata.</li> <li>Dalla tastiera premere i tasti  + 8 simultaneamente: Verrà visualizzato "Inserire codice di reset".</li> <li>Inserire il codice di reset e premere OK (✓).</li> </ol> <p><b>NOTE:</b> il codice di reset deve essere immesso entro 5 minuti dall'inizio della procedura.</p>	Questa impostazione consente all'installatore di impostare i codici installatore, sub-installatore e Grand Master a default.
Esclusione Tamper BOX, Tamper Sirena	Dal menu di programmazione andare su 1> 5> 8> (Sistema > Varie > Escl. Tamper) fare la selezione e premere il tasto OK	<p><b>Si:</b> Esclude il tamper.</p> <p><b>No:</b> (Default): Il tamper è attivo.</p>

## Descrizione delle connessioni e delle porte a bordo della scheda

Connessioni/Porte	Descrizione
BUS 1 BUS 2 BUS 3	Connettori rapidi BUS – connessione seriale a 4 conduttori a “innesto rapido” per le 3 linee BUS indipendenti. Possono essere utilizzati per connettere alcune tipologie di dispositivi al posto che cablarli alla morsettiera.
BOX TMP	Tamper del box della centrale <b>NOTA:</b> Se si utilizza questo connettore per collegare il tamper del box, <b>non collegare</b> il tamper alla morsettiera.
GSM CARD	Modulo GSM.
VOICE	Per connettere la sezione Audio del Modulo Vocale (il cavo dedicato è quello a 3 pin fornito con il Modulo Vocale).
USB-B	Porta USB utilizzata per la connessione del PC tramite Software di Configurazione.
PLUG 6	Per connettere l’alimentatore fornito da RISCO. <b>NOTA:</b> Alternativamente è possibile connettere l’alimentazione ai morsetti (-) e (+) della morsettiera (affianca a PLUG 6).
BATTERY	Per connettere la batteria in tampone (non fornita).

## Tasto RESET

Utilizzando uno spillo, premere il pulsante RESET per 10 secondi per riavviare la centrale.



## Installazione dei moduli di Comunicazione Plug-in e Unità Audio

Fare riferimentamento alle istruzioni incluse in ogni modulo per istruzioni dettagliate, vedere *Diagramma di Cablaggio della Scheda Principale*, pagina 26.

**⚠ ATTENZIONE:** Prima di installare qualsiasi modulo audio o di comunicazione, al fine di prevenire di danneggiare parti del sistema assicurarsi che questo non sia alimentato e che la batteria di backup sia disconnessa.

### Installare il Modulo GSM

Il modulo GSM fornisce connettività voce e dati tramite rete cellulare.

#### Per installare un Modulo GSM

1. Assicurarsi che la scheda principale sia disalimentata.
2. Installare il modulo GSM come da istruzioni inserite nel dispositivo. Vedere *Diagramma di Cablaggio della Scheda Principale*, pagina 26 per il posizionamento sulla scheda elettronica.
3. Assicurarsi che l'antenna sia connessa sulla scheda elettronica del modulo GSM, poi posizionarla come da istruzioni fornite con il contenitore in uso.
4. Inserire la SIM. Se la SIM è protetta da PIN è possibile rimuoverlo inserendola prima all'interno di un cellulare oppure sarà possibile programmare il PIN in centrale. Se richiesto, è inoltre possibile inserire l'APN manualmente o in modalità Automatica (vedi *Definizione APN Automatica o Manuale*, pagina 57).

#### IMPORTANTE:

- Assicurarsi di ricordare il PIN della SIM. Se non si ricorda il PIN e la SIM è bloccata sarà necessario contattare il proprio operatore telefonico.
- Non inserire la SIM quando la centrale è alimentata.
- Non toccare il circuito della SIM o i connettori. Facendolo c'è il rischio di produrre delle scariche che possono danneggiare la SIM.
- Quando la SIM è installata raccomandiamo di testare il livello di segnale e simulare una chiamata.

### Modulo IP

Il modulo IP fornisce comunicazione dati tramite TCP/IP. Il modulo IP come quello WI-FI è già integrato sulla scheda di centrale.

#### ➤ Per stabilire un connessione di rete

Collegare la rete LAN al modulo tramite il connettore (RJ45) e verificare che sia presente la connettività.

## Collegamento al Wi-Fi

**NOTA:** Il Wi-Fi del router deve essere attivato affinché Centrale riconosca e comunichi con il router.

1. Per collegarsi tramite la rete Wi-Fi, è necessario selezionare la rete Wi-Fi del router.
2. Andare su Attività → Wi-Fi → Ricerca Wi-Fi: viene visualizzata la lista delle reti disponibili.
3. Selezionare la rete desiderata e inserire la password (se richiesta).

## Installare il Modulo Vocale

Il Modulo Vocale si installa all'interno del contenitore della centrale, fornendo al sistema la possibilità di riprodurre dei messaggi vocali localmente e da remoto, consentendo inoltre la gestione del sistema tramite DTMF.

Se programmato, al presentarsi di un evento (come un allarme intrusione) il sistema contatta l'utente riproducendo un messaggio pre-registrato. Utilizzando il telefono, l'utente potrà confermare di avere ricevuto la notifica e quindi interagire con il sistema.

Il modulo può essere anche utilizzato per le funzioni "parla-ascolta" dall'utente o dalla Centrale di Ricezione Allarmi. Questa funzionalità richiede l'installazione di un Box Messaggi (vedi *Installazione del Box Messaggi*, pagina 32).

### ➤ Per installare il Modulo Vocale:

1. Assicurarsi che la centrale sia spenta.
2. Alloggiare il Modulo Vocale all'interno del contenitore. Installare e configurare il dispositivo come illustrato nelle istruzioni fornite con il dispositivo.  
Consultare anche *Diagramma di Cablaggio della Scheda Principale*, pagina 26 per la connessione del dispositivo alla centrale.
3. Connettere il Modulo alla centrale con il cavo fornito (connettere il cavetto Voice grigio all'innesto Voice sulla centrale):

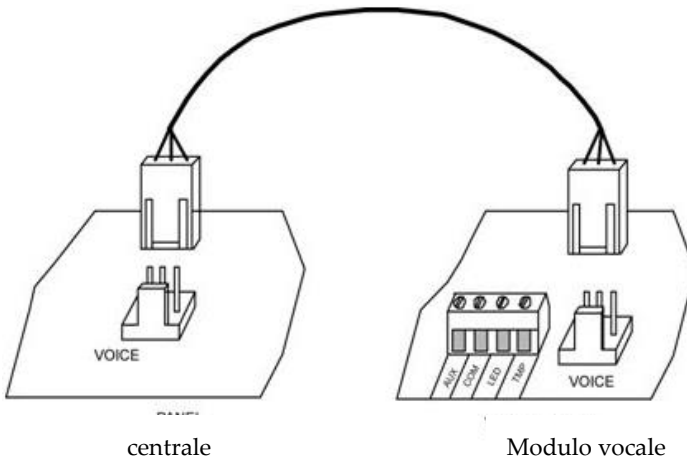

## Installazione del Box Messaggi

Connesso direttamente al Modulo Vocale, il Box Messaggi è una unità audio esterna che fornisce la possibilità di eseguire il “parla-ascolta” all’utente o alla Società di Ricezione Allarmi. Possono essere connesse più unità Box Messaggi al sistema.

**NOTA:** Le unità Box Messaggi si attivano simultaneamente.

### ➤ Per installare il Box Messaggi:

1. Assicurarsi che la centrale sia spenta.
2. Installare il Box Messaggi come indicato sulle istruzioni fornite con il dispositivo e il Modulo Vocale. Installare l’unità in un luogo adatto alle sue funzionalità.

## Connettere altri dispositivi alla morsettiera

### Connettere una tastiera cablata

La tastiera è il **primo dispositivo che si necessita installare**, poichè viene utilizzata per inizializzare il sistema (lingua, data e ora), per eseguire l'Auto-configurazione per allocare i dispositivi e configurarne i parametri. Le tastiere possono essere cablate sugli ingressi BUS in centrale o in qualsiasi punto del BUS RISCO. Vedi: *Installazione della linea Bus, pagina 37.*

### Connessione dispositivi non BUS (12 Vcc)

Utilizzare i morsetti di **alimentazione ausiliaria AUX (+) and COM (–)** per alimentare, ad esempio, rivelatori PIR, rottura vetro, rivelatori di fumo e qualsiasi dispositivo che richieda una alimentazione 12 Vcc.

#### NOTE:

- La massima corrente erogabile da ogni BUS (morsetti "AUX RED") è **500 mA**.
- La massima corrente erogabile dai due morsetti AUX Ausiliari **1 A**.
- La corrente massima che può essere assorbita dalla morsettiera della centrale non deve superare **2000mA**.
- Se, sulla morsettiera della centrale, una uscita di alimentazione ausiliaria o un BUS sono sovraccaricati, questi vengono sconnessi. Sarà necessario sconnettere il carico dall'uscita di alimentazione o dal BUS per almeno 10 secondi per ripristinare il corretto funzionamento.
- Per aumentare la corrente a disposizione è possibile utilizzare degli Alimentatori Supplementari.
- Per cablare i rivelatori di fumo, fare riferimento alle istruzioni fornite con il dispositivo.
- Per prevenire problematiche legate alla caduta di tensione, eseguire sempre il dovuto calcolo. Vedere *Appendice B: Appendice B: Cavi, pagina 244.*

## Connessione della sirena interna/altoparlante

I morsetti Bell e LS (altoparlante) forniscono alimentazione alla sirena interna.

**NOTA:** il massimo carico applicabile a questa uscita è 500mA.

### ➤ Per connettere la sirena interna (sirena):

Con la centrale spenta, connettere la sirena interna rispettando le polarità (fare riferimento alle istruzioni fornite con il prodotto).

## Connessione del tamper della sirena interna

### ➤ Per utilizzare il tamper:

- Con la centrale disalimentata, connettere il tamper della sirena interna ai morsetti BELL TMP e COM utilizzando una resistenza da 2.2K  $\Omega$  in serie.

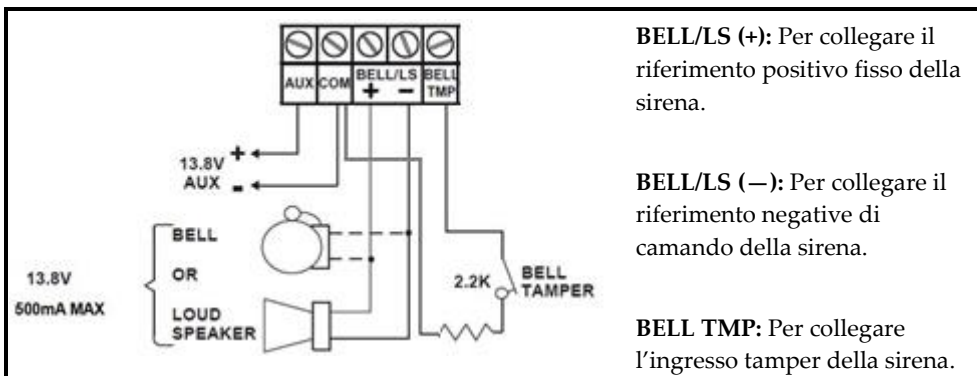

### ➤ Per non gestire il tamper della sirena interna:

Applicare una resistenza da 2.2K $\Omega$  tra BELL TMP e COM.

## Connettere il tamper contenitore (Tamper antirimozione)

Il tamper del contenitore è pre-installato nel box (vedi istruzioni contenitore).

### ➤ Per utilizzare il tamper contenitore:

1. Cablare i cavi del tamper al connettore BOX TMP.

### ➤ Per non utilizzare il tamper:

- Se non si utilizza il tamper del contenitore, escluderlo dalla programmazione tecnica.

## Cablaggio rivelatori di fumo a 4 fili

LightSYS Plus supporta il cablaggio dei rivelatori di fumo a 4 fili. Fare riferimento alle istruzioni fornite con il dispositivo.

- Per connettere un rivelatore di fumo che richiede un reset dopo la condizione di allarme, connettere il positivo di alimentazione ad un riferimento fisso ed il negativo ad un'uscita di utilità. Utilizzare un relè di supervisione, così che in caso di mancanza di alimentazione sul sensore sarà comunque possibile fornire una segnalazione. Programmare l'uscita come Break 12 Volt Aux.
- Inoltre, rispettare quanto indicato precedentemente circa il cablaggio così come le normative applicabili nel proprio Paese circa il cablaggio dei rivelatori di fumo:

Cablaggio tipico rivelatori fumo 4 fili

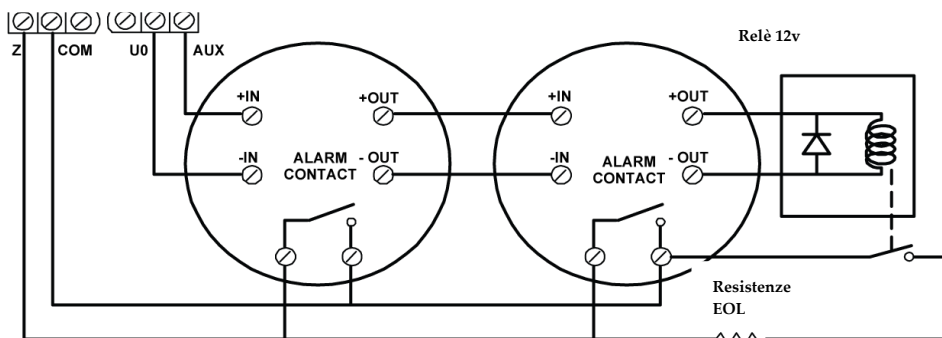

## Cablaggio uscite di utilità

Le uscite di utilità, come UO1 (Utility Output/Uscita di Utilità 1), sono utilizzate solitamente per attivare dispositivi esterni autoalimentati (come una sirena):

### Cablaggio Uscita di Utilità 1

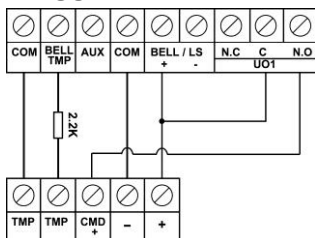

#### Posizionamento JP2 (UO1)



POS NEG

Il ponticello JMP 2 determina la tensione presente sulla UO1. Solitamente UO1 viene utilizzata per il cablaggio di sirene, come riportato di seguito:

**Positivo (POS):** Quando JMP 2 è chiuso su POS, il morsetto C di UO1 fornisce 13.8V.

**NOTA:** la massima corrente erogabile dai morsetti AUX ausiliari, UO1 e UO2 è 750mA

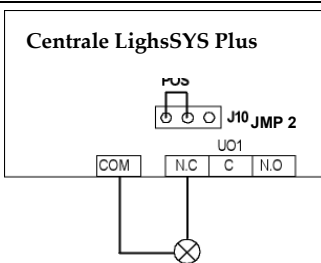

**Negativo (NEG):** Quando JMP 2 è chiuso su NEG, il morsetto C di UO1 fornisce un riferimento negativo COM.

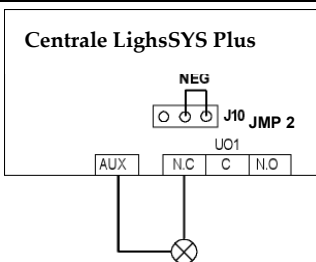

[Default] Se JMP 2 è posizionato su un solo pin (o completamente rimosso) UO1 è un contatto pulito.

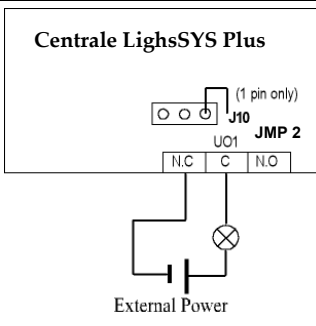

## Passo 3: Installazione della linea Bus

LightSYS Plus dispone di 3 linee BUS indipendenti. Se una linea BUS evidenzia delle problematiche sul traffico dei dati (ad esempio per un corto o taglio cavi), le altre linee BUS continueranno a lavorare correttamente.

### Cablaggio BUS

Sulla centrale cablare i 4 fili del BUS (rosso, nero, giallo, verde) ai rispettivi morsetti a vite, come segue:

Morsetti a vite BUS	Funzione
AUX RED	+12 V cc
COM BLK	0V
BUS YEL	Data (giallo)
BUS GRN	Data (verde)

### Descrizione dei Dispositivi Bus

Tutti i dispositivi (rivelatori BUS, tastiere, sirene) così come i moduli di espansione (8 zone, espansione radio, alimentatori supplementare, espansioni uscite) che sono connessi e comunicano con la centrale via BUS vengono considerati dispositivi BUS.

I dispositivi BUS vengono suddivisi in **categorie**: rivelatori, espansioni uscite, alimentatori, tastiere cablate e sirene.

**NOTA:** Anche se le espansioni di zona (monozona e 8 zone) collegano rilevatori a relè e non rilevatori bus, sono dispositivi bus.

### Rivelatori BUS e Opzioni di Connessione

Connettere più rivelatori alla linea BUS attraverso l'Espansione Zone BUS (BZE) aumenta il numero di rivelatori collegabili su di un BUS e ne aumenta il livello di sicurezza e performance. Senza utilizzare l'Espansione Zone BUS è comunque possibile connettere dei rivelatori BUS, in numero minore, direttamente all'ingresso BUS della centrale. Per conoscere i dettagli di connessione dello specifico rivelatore, fare riferimento al manuale del dispositivo.

## Cablaggio tipico dei dispositivi su BUS

Lo schema seguente mostra le varie tipologie di moduli di espansione cablati sul BUS RISCO.

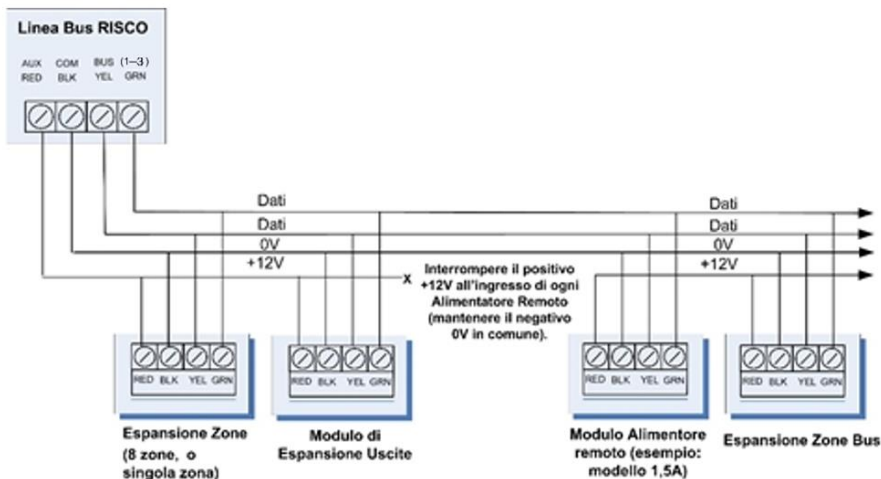

### NOTE:

- Il Sistema supporta la connessione in parallelo da qualsiasi punto lungo la tratta BUS.
- Al fine di ottenere la massima stabilità è consigliabile non superare la distanza massima di 300 metri per ogni ingresso BUS.
- In caso di problemi di comunicazione BUS (Test del bus sensibilmente minore di 100% su uno specifico dispositivo) connettere una resistenza da 2.2K  $\Omega$  in parallelo sui dati del dispositivo e una sull'ingresso BUS al quale è connesso.
- Nel caso sia necessario superare 300m di stesura cavo, consultare l'apposita tabella per individuare la corretta sezione di cavo in funzione della distanza che si deve coprire (*Appendice B: Appendice B: Cavi da Utilizzare, pagina 244*).
- Se si necessita maggiore corrente, connettere un alimentatore supplementare.
- Se si necessita connettere un alimentatore supplementare, **non** connettere il positivo (+12V) tra l'alimentatore e la centrale. Mantenere solo il negativo (0V) in comune.

## Impostazione identificativi ID per Dispositivi su BUS

Per ogni categoria di dispositivi BUS (vedere tabella sotto) viene assegnato un identificativo ID “fisico” sequenziale e unico, attraverso il banco di microinterruttori prima di alimentare il dispositivo.

**NOTA:** Con il termine unico, si intende che più dispositivi della stessa categoria che sono connessi sulla stessa linea BUS devono avere ID differenti, mentre più dispositivi della stessa categoria connessi su linee BUS differenti possono avere lo stesso identificativo ID.

**NOTA:** Il modulo BZ1 (Espansione Singola Zona BUS) fa parte della categoria di accessori Rivelatori BUS, quindi l’indirizzo ID andrà assegnato di conseguenza.

Categorie	Categorie di dispositivi
ZONE	Espansioni Zone BUS
	Zone Bus (rivelatori su bus)
	Espansioni zone: Espansione 8 zone, Espansione Zone BUS
	Espansione Radio
USCITE	Moduli di espansione Uscite: 4 uscite/3A, 8 uscite/100 mA
ALIMENTATORE SUPPLEMENTARE	Alimentatore supplementare: 3A
TASTIERE CABLATE	Elegant, LCD, ecc.
SIRENE BUS	ProSound, Lumin8
LETTORE CHIAVE	Lettores chiave di prossimità

## Come interpretare gli identificativi dei dispositivi

**Tastiere, sirene, così come i moduli di espansione** (espansioni zone BUS, espansione zone, espansione radio, espansione uscite, alimentatore supplementare) connessi via BUS RISCO sulla tastiera vengono visualizzati nell'apposito menu in come nel seguente esempio:

```
02:Esp. 8 Zone
BUS:1 ID:04
```

### SPIEGAZIONE:

- **02** indica il numero del dispositivo (es. tastiera, sirena, modulo di espansione, ecc..) nel sistema
- **1** è la linea BUS alla quale è fisicamente connesso il dispositivo
- **04** è l'identificativo ID fisico assegnato

**Rivelatori e accessori** (oltre ai dispositivi) i rivelatori vengono mostrati come segue:

- **Rivelatori BUS** connessi attraverso una Espansione Zone Bus:

```
009: ZONA 009
B:3 BZE:01 ID:05
```

- **Rivelatori universali** cablati su ingresso di un'espansione zone:

```
009: ZONA 009
B:3 Z.E01 I.ZN:01
```

- Oppure cablato ad un ingresso (1–8) della centrale:

```
002: ZONA 002
BUS:0 I.ZN:02
```

- **Ingresso di zona** dispositivo cablato su un rivelatore BUS che dispone di ingress aggiuntivo (es. BWare Bus), e che quindi condivide la sua linea BUS:

```
010: ZONA 010
B:3 BZ:009 ID:01
```

- **Rivelatore radio** memorizzato su di un espansione zone radio:

```
009: ZONA 009
B:3 WME01 SN:5415
```

### SPIEGAZIONE (per i quattro esempi sopra):

- **3** è la linea BUS dove è collegato il dispositivo

- **BZE, WME, Z.E, I.ZN** sono gli identificativi ad indicare la tipologia di dispositivo che si sta visualizzando (BZE = espansione zone bus, WME = Espansione radio, Z.E = Espansione zone cablate; I.ZN = ingresso di zona della centrale )
- **05** è l'indirizzo ID assegnato

**NOTE:** [Per il cablaggio a bordo della centrale]:

- Un rivelatore universale cablato sulla centrale (1–8), verrà mostrato con **BUS:0**.
- Un'uscita di utilità a bordo della centrale viene mostrata come **0x** (dove x= numero dell'uscita 1–6).

## Assegnare un Identificativo ID (Impostare i microinterruttori) per i dispositivi BUS

Quando si installa un dispositivo BUS è necessario assegnare un identificativo ID fisico sequenziale **prima che esso venga alimentato**.

**NOTA:** Se viene modificata l'impostazione del banco di microinterruttori quando il sensore è alimentato sarà necessario spegnerlo e riaccenderlo per fargli apprendere la modifica.

### ➤ Come impostare i microinterruttori:

- Per ogni dispositivo, impostare il suo indirizzo ID posizionando i microinterruttori su ON e OFF come mostrato nella tabella. I dispositivi BUS hanno tra i 3 ed i 5 microinterruttori (consultare le istruzioni contenute nella scatola, alcuni dispositivi potrebbero avere dei microinterruttori non dedicati all'indirizzamento).

**NOTA:** I dispositivi che hanno 3 microinterruttori possono avere un indirizzo ID che arriva a 8. Quelli con 4 microinterruttori fino a 16 e quelli con 5 microinterruttori fino a 32. Fare riferimento alla tabella a lato:

**ESEMPIO:** Per impostare l'indirizzo 2 su un dispositivo che ha 3 microinterruttori, impostare i microinterruttori 1 in ON e il 2 e 3 in OFF.

Indirizzo ID	Microinterruttori				
	1	2	3	4	5
01	OFF	OFF	OFF	OFF	OFF
02	ON	OFF	OFF	OFF	OFF
03	OFF	ON	OFF	OFF	OFF
04	ON	ON	OFF	OFF	OFF
05	OFF	OFF	ON	OFF	OFF
06	ON	OFF	ON	OFF	OFF
07	OFF	ON	ON	OFF	OFF
08	ON	ON	ON	OFF	OFF
09	OFF	OFF	OFF	ON	OFF
10	ON	OFF	OFF	ON	OFF
11	OFF	ON	OFF	ON	OFF
12	ON	ON	OFF	ON	OFF
13	OFF	OFF	ON	ON	OFF
14	ON	OFF	ON	ON	OFF
15	OFF	ON	ON	ON	OFF
16	ON	ON	ON	ON	OFF
17	OFF	OFF	OFF	OFF	ON
18	ON	OFF	OFF	OFF	ON
19	OFF	ON	OFF	OFF	ON
20	ON	ON	OFF	OFF	ON
21	OFF	OFF	ON	OFF	ON
22	ON	OFF	ON	OFF	ON
23	OFF	ON	ON	OFF	ON
24	ON	ON	ON	OFF	ON
25	OFF	OFF	OFF	ON	ON
26	ON	OFF	OFF	ON	ON
27	OFF	ON	OFF	ON	ON
28	ON	ON	OFF	ON	ON
29	OFF	OFF	ON	ON	ON
30	ON	OFF	ON	ON	ON
31	OFF	ON	ON	ON	ON
32	ON	ON	ON	ON	ON

## Installazione dei dispositivi BUS

Quando si installano dei dispositivi BUS, in aggiunta alle informazioni presenti su questo manuale consultare sempre anche il manuale fornito con il dispositivo.

### Installazione Tastiere cablate

Cablare la tastiera in parallelo o direttamente all'ingresso BUS presente in centrale, la tastiera è tipicamente il primo dispositivo installato poichè viene utilizzata per inizializzare il Sistema e impostare i default all'accensione (lingua, data e ora).

Viene utilizzata anche per eseguire l'Auto Configurazione per scansionare il BUS e configurare i moduli BUS e di comunicazione connessi.

#### ➤ Per installare una tastiera

1. Assicurarsi che la centrale sia disalimentata.
2. Impostare i microinterruttori a bordo della tastiera (vedi *Impostazione identificativi ID per Dispositivi su BUS, pagina 39*), così come indicato nel manuale allegato.
3. Impostare il tamper antistrappo della tastiera come da manuale fornito con il prodotto.
4. Cablare la tastiera al BUS RISCO, in parallelo in qualsiasi punto della tratta o direttamente all'ingresso BUS a bordo della centrale (vedere *Diagramma di Cablaggio della Scheda Principale, pagina 26*).
5. Fare riferimento al manuale fornito con la tastiera per informazioni aggiuntive.

## Installazione dei Rivelatori BUS

### Connettere dei rivelatori BUS a bordo della centrale

#### ➤ Per connettere dei rivelatori BUS a bordo della centrale:

1. Assicurarsi che la centrale sia disalimentata.
2. Cablare ogni singolo dispositivo come da istruzioni fornite con il prodotto.
3. Assegnare un indirizzo ID (01 – 32) usando il banco da 5 microinterruttori. Vedi *Assegnare un Identificativo ID (Impostare i microinterruttori) , pagina 42*.

**NOTA:** Per WatchOUT, LuNAR, WatchIN, BWare e Microfono selettivo impostare il selettore della modalità di funzionamento su “modo bus.”

4. Connettere i 4 fili del BUS ai loro rispettivi morsetti a bordo della centrale: AUX (RED), COM (BLK), BUS (YEL), BUS (GRN).

**NOTA:** Per mantenere la massima stabilità, è consigliabile che ogni linea BUS non superi i 300 metri. Per distanze maggiori consultare l'apposita tabella.

**NOTA:** Per testare il BUS, vedi *Esecuzione del Test del Bus*, pagina 55.

## Installare delle Espansioni BUS

L'espansione Zone Bus (BZE) serve ad aumentare il numero di rivelatori BUS collegabili al Sistema. Funge anche da isolatore per aumentare il livello di sicurezza del Sistema, generando una linea BUS aggiuntiva.

- Per le specifiche di installazione fare riferimento al manuale fornito con il prodotto.

## Connettere più rivelatori BUS utilizzando delle espansioni zone BUS

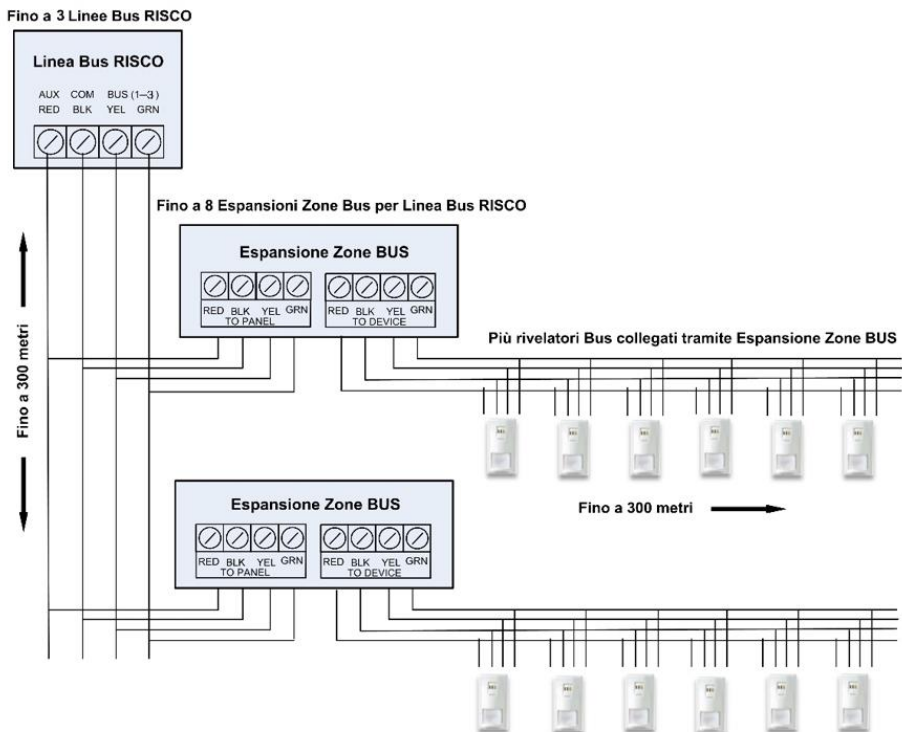

➤ **Per installare più dispositivi BUS utilizzando le espansioni zone BUS:**

1. Assicurarsi che la centrale sia disalimentata.
2. Sul banco SW1 della BZE32 (Espansione zone BUS), utilizzare i microinterruttori 1–3 per settare l'identificativo ID. Il microinterruttore numero 4 non è usato.
3. Sul banco SW2 della BZE32 impostare il microinterruttore 3 su **ON**.
4. Sul banco SW2 della BZE32, impostare il microinterruttore su **OFF** per abilitare il tamper, oppure su **ON** per disabilitarlo.
5. Cablare la linea BUS che arriva dalla centrale alla BZE sui morsetti siglati **TO PANEL**.
6. Impostare gli indirizzi ID dei rivelatori da cablare alla BZE utilizzando i loro microinterruttori.

**NOTA:** Non assegnare lo stesso indirizzo ID a più di un rivelatore connesso sulla stessa BZE.

7. Cablare ogni rivelatore BUS ai morsetti della BZE siglati come **TO DEVICE**.

**NOTA:** Per mantenere la massima stabilità, è consigliabile che ogni linea BUS non superi i 300 metri di distanza tra la BZE32 e la centrale, e 300 metri (1000 feet) tra la BZE32 ed il rivelatore più distante. Per distanze maggiori consultare l'apposita tabella.

**NOTA:** Per testare il BUS, vedi *Esecuzione del Test del Bus*, pagina 55.

## Installare un Alimentatore supplementare

LightSYS Plus supporta l'aggiunta di più alimentatori supplementari supervisionati su BUS (versione da 3A). Questi moduli vengono alimentati dalla rete elettrica, vengono connessi al BUS della centrale e forniscono della corrente supplementare. Vedi *Appendice A: Specifiche Tecniche*, pagina 241 per informazioni dettagliate sui singoli modelli.

Su entrambi i modelli, 1.5A e 3A, è possibile eseguire la Diagnostica per verificarne i parametri principali (come tensione in uscita o carico applicato, la Diagnostica è eseguibile da tastiera o Software CS), e supportano batterie da 1.7 A. Sono supervisionati per l'assenza della rete elettrica, guasto all'uscita ausiliare di alimentazione e guasto all'uscita sirena.

L'alimentatore da 3A dispone anche di 2 uscite di utilità.

- Per l'installazione fare riferimento al manuale fornito con il prodotto.

## **Installare un Espansione Uscite di utilità**

LightSYS Plus supporta l'aggiunta di Espansioni Uscite di Utilità, le uscite possono essere attivate per vari eventi legati al Sistema, partizioni, zone o codici utente. Le espansioni Uscite disponibili sono:

### **4 x 3A Uscite a Relè**

- Per l'installazione fare riferimento al manuale fornito con il prodotto.

## **Installare delle Espansioni Radio**

E' possibile installare delle Espansioni Radio all'interno del contenitore della centrale o nel suo contenitore specifico, collegandola al BUS RISCO.

**NOTA:** Quando si aggiunge una Espansione Radio scegliere "Escludi Tamper Box" S nel caso sia montata all'interno del contenitore della centrale o un contenitore che non sia il suo fornito.

- Per l'installazione fare riferimento al manuale fornito con il prodotto.

## **Installare una Sirena BUS**

LightSYS Plus è compatibile con le sirene su BUS **ProSound** e **Lumin8**.

- Per l'installazione fare riferimento al manuale fornito con il prodotto.

## Passo 4: Connessione sensori a relè (convenzionali)

Rivelatori non su bus (“rivelatori a relè”) possono essere connessi al Sistema nella seguente maniera:

- Cablare il rivelatore/i a relè direttamente all’ingresso di zona (Z1 – Z8) della centrale. vedi *Diagramma di Cablaggio della Scheda Principale*, pagina 26.
- E’ possibile collegare questi rivelatori anche alle espansioni 8 Zone (vedi le istruzioni).
- E’ possibile collegare un rivelatore a relè al BUS RISCO utilizzando il modulo Singola Espansione BUS (BZ1), vedi illustrazione sotto.
- E’ possibile infine, cablare un rivelatore a relè sull’ingresso di zona aggiuntivo presente a bordo di un rivelatore BUS come ad esempio iWise BUS. Connettere il rivelatore a relè ai morsetti **Z1** e **COM** del rivelatore BUS che dispone di ingresso aggiuntivo.

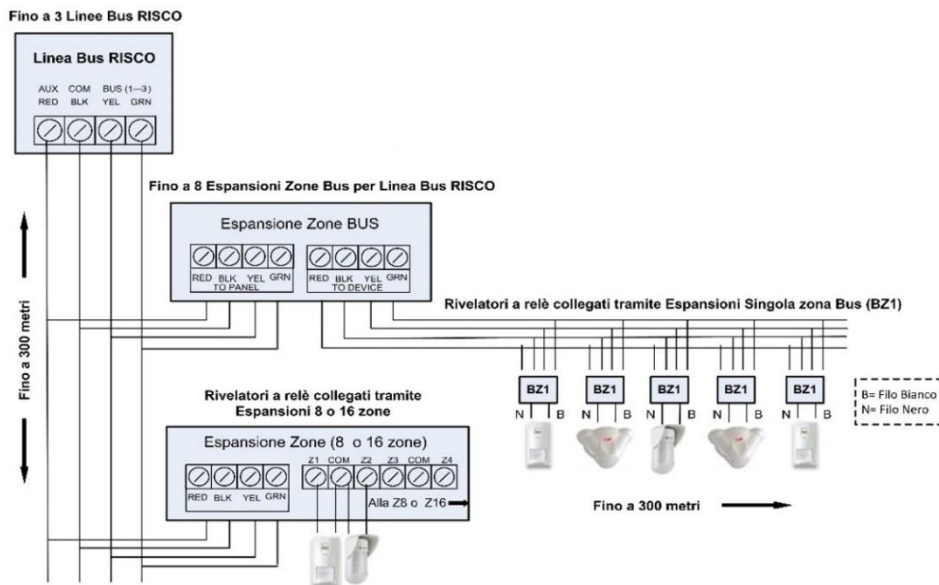

## Installare un Espansione Zone

Le espansioni zone a 8/16 ingressi, o il modulo Espansione Singola Zona BUS (BZ1) consentono di connettere più rivelatori “non BUS” al Sistema.

Il modulo BZ1 consente di connettere alla linea BUS un singolo rivelatore a relè, mentre le espansioni 8 zone consentono di collegare più rivelatori. Vedi *Passo 4: Connessione sensori a relè (convenzionali)*

*Rivelatori non su bus (“rivelatori a relè”)* possono essere connessi al Sistema nella seguente maniera:

Cablare il rivelatore/i a relè direttamente all’ingresso di zona (Z1 – Z8) della centrale. vedi Diagramma di *Cablaggio della Scheda Principale, pagina 26.*

**NOTA:** Il modulo BZ1, se connesso su una espansione zone BUS (BZE) andrà cablato connettendo i morsetti BUS (red, black, yellow, green) ai morsetti dell’espansione BZE siglati come **TO DEVICE**.

LightSYS Plus consente di selezionare le resistenze di fine linea da utilizzare per realizzare i bilanciamenti resistivi e consentire quindi una più facile connessione dei rivelatori a relè. Questa funzione risulta estremamente vantaggiosa quando, per esempio, si sostituisce la centrale ma si mantengono i rivelatori già installati in campo.

I valori resistivi vengono impostati “a blocchi”, per ogni singola espansione 8 zone e le 8 zone di bordo della centrale.

- Per l’installazione fare riferimento al manuale fornito con il prodotto.

## Personalizzare i valori per i bilanciamenti resistivi

Per i rivelatori a relè è necessario impostare una terminazione di zona, al contrario dei rivelatori BUS o via radio. Nel caso in cui si scelga una terminazione bilanciata, andranno utilizzate delle resistenze il cui valore può essere personalizzato nell’apposito menu di Programmazione.

Vedi *Definire la resistenza di fine linea utilizzando il parametro “Val.Resistivo”, pag. 70.*

**NOTA:** Nel caso in cui il rivelatore sia connesso ad un’espansione zone, verificare il valore che si è scelto per i bilanciamenti in fase di configurazione della specifica espansione.

## Cablaggio delle resistenze per le terminazioni di Zona:

- Nel caso in cui i valori resistivi siano lasciati a default, per realizzare un bilanciamento EOL (end-of-line) e DEOL (double-end-of-line) installare delle resistenze da  $2.2K \Omega$  sul rivelatore.
- Se il rivelatore dispone di tamper, si consiglia di utilizzare la terminazione DEOL per gestire l'informazione senza la necessità di dovere occupare un secondo ingresso di zona.
- Nel caso in cui i valori resistivi siano lasciati a default, e si decida di eseguire un collegamento TEOL installare resistenze da  $4.7K \Omega$ ,  $6.8K \Omega$  e  $12K \Omega$  sul rivelatore. La terminazione TEOL consente di gestire le informazioni aggiuntive di mascheramento e anomalia. **Importante:** Per il corretto funzionamento il sensore deve essere conforme EN50131 grado 3

## Configurazioni per le Terminazioni di Zona

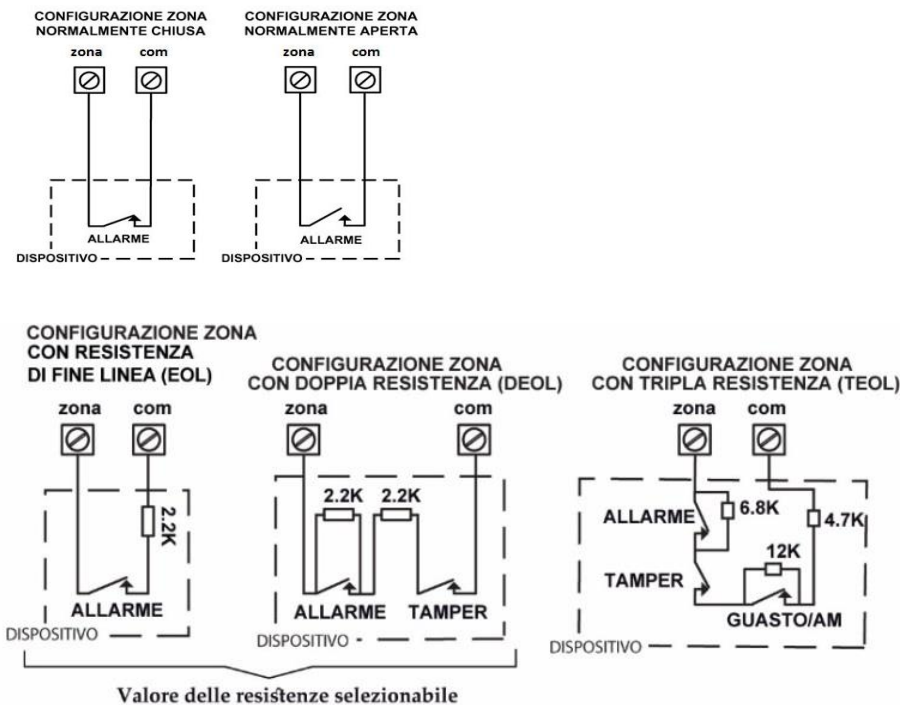

## Passo 5: Connettere la batteria di backup e montare la centrale

Installare la batteria di backup e quindi montare la centrale a muro.

### Connettere la batteria di backup

La batteria di backup non è in dotazione con il sistema. All'interno del contenitore è possibile installare una **batteria ricaricabile, fino a 21 Ah, 12 V**.

**NOTA:** Utilizzare solo batterie al piombo, con tensione nominale di 12 V, fino a 21 Ah e approvate per la sicurezza in conformità con gli standard nazionali!

#### AVVERTENZE:

- La batteria di backup deve essere sostituita ogni 3-5 anni.
- Vi è il rischio di esplosione se la batteria viene sostituita con una di tipo non corretto.
- Smaltire le batterie usate in conformità con le leggi locali.
- La ricarica della batteria richiede almeno 24 ore, prima di poter essere pienamente utilizzata per il backup.
- Installare la batteria con la polarità corretta.

#### ➤ **Per connettere la batteria di backup:**

1. Collegare i cavi della batteria ai rispettivi terminali + e - sulla batteria di backup facendo attenzione alla corretta polarità.
2. Inserire la batteria al suo posto nel contenitore.
3. Collegare il cavo della batteria al connettore dedicato sulla centrale.

### Montare la centrale

#### ➤ **Per montare la centrale:**

1. Chiudere il contenitore e poi montarlo a parete. Vedere le istruzioni fornite con il contenitore. *Vedi Passo 1: Pianificazione dell'installazione del Sistema, pagina 23.*
2. Ora siete pronti per alimentare la centrale ed effettuare le attività di inizializzazione del sistema.

## Inizializzazione del sistema, posizionamento dispositivi e configurazione del sistema

Per la programmazione mediante il software consultare la relativa documentazione.

### Passo 1: Descrizione funzionalità della tastiera e menu Installatore









#### Descrizione tastiera/menu dinamici

I menu di programmazione della LightSYS Plus sono dinamici, in quanto mostrano le voci di menu solo in base ai dispositivi collegati nel sistema.

#### Tabella dei tasti di navigazione



Di seguito sono descritti i tasti sulla tastiera Elegant usati per la programmazione

**NOTA:** Altre tastiere potrebbero utilizzare differenti tasti.

Tasto Elegant	Tasto Panda	Descrizione
1-0	1-0	Per l'inserimento del codice, tasti di scelta rapida (per accedere rapidamente ai menu, per l'inserimento di valori numerici).
		Per tornare indietro nei menu, per uscire dai menu o per tornare al menu principale.
i		Premere a lungo per avere lo stato dell'impianto
✓		Tasto conferma /OK/Salva
		Per scorrere i menu e le opzioni dei menu, e per commutare, ad esempio tra le opzioni "OFF" "ON".
X		No/Cancela
	A, B, C, D	Per muoversi all'interno di serie di opzioni disponibili

## Creazione Etichette

La seguente tabella descrive tutti i caratteri disponibili sulla tastiera Elegant e Panda

Tasto	Opzione carattere	Tasto	Opzione carattere
1	1 . , ' ? ! \ " - < > @ / : _ + * #	7	7 P Q R S
2	2 A B C	8	8 T U V
3	3 D E F	9	9 W X Y Z
4	4 G H I	0	0 (usato anche per lo spazio)
5	5 J K L	A	Per commutare tra le lettere minuscole e maiuscole
6	6 M N O		Per scorrere tutti i caratteri possibili, per scorrere le opzioni (Si / No)
			

## Accesso al menu di Programmazione in configurazione iniziale

Dopo aver dato alimentazione alla centrale e aver scelto *Lingua/Ora/Data/Numero Partizioni* si entrerà nel menu installatore di programmazione (nel menu "Auto-Config.").

---

**IMPORTANTE:** Dopo aver concluso la programmazione iniziale, per uscire dal menu installatore di programmazione è necessario eseguire la procedura *Uscita dal menu installatore dopo la configurazione iniziale*, pagina 232.

---

## Passo 2: Alimentazione e inizializzazione del sistema

Quando una centrale nuova viene alimentata per la prima volta, ecco i passi di inizializzazione:

- 1: Alimentare la centrale, scegliere la lingua, impostare data e ora. Il sistema è predisposto per collegarsi automaticamente al RISCO Cloud.
- 2: Sarà possibile scegliere il numero di partizioni.

### Prima Alimentazione, Impostazioni Lingua, Ora e Data

➤ **Durante la prima accensione della centrale:**

1. Accendere la centrale; la centrale impiega alcuni secondi per l'inizializzazione (potrebbe esserci un aggiornamento automatico di 3 minuti che viene eseguito automaticamente, durante il quale le icone di aggiornamento e alimentazione potrebbero essere visualizzate sulla tastiera - assicurarsi di non disconnettersi).
2. Premere  quando visualizzato, scegliere la lingua e premere OK (✓).

- **NOTA:** Durante il normale funzionamento (dopo il setup iniziale) la lingua può essere cambiata premendo simultaneamente i tasti  + 9.
- In caso di accensione successiva (dopo l'accensione iniziale e l'inizializzazione del sistema), le impostazioni di lingua, ora e data non appariranno automaticamente. Verrà invece richiesto di inserire il codice installatore per accedere ai menu Installatore per la programmazione.

## Assegnazione Numero Partizioni

E' possibile definire il numero massimo di partizioni in una fase successiva, se necessario - dalla tastiera (all'interno della programmazione tecnica).

### Timeout tastiera

Quando ci si trova in Programmazione, se non si digita nessun tasto per un determinato periodo la tastiera emetterà un suono e richiederà di premere un tasto qualsiasi, dopo il quale sarà necessario digitare il codice tecnico per visualizzare nuovamente il menu di programmazione.

### Definizione delle Partizioni dopo la prima accensione

Dopo l'inizializzazione del sistema è possibile modificare il numero di partizioni da utilizzare.

#### ➤ Per definire il numero di partizioni dopo prima accensione

1. Inserire il codice installatore (default è **1111**).
2. Dal menu programmazione andare su: 1 > 5 > 7 (Sistema > Varie > Numero Partizioni), e premere OK (✓);
3. Immettere il numero massimo di partizioni da abilitare nel sistema: l'impostazione predefinita è 08 (che significa fino a 8), ma è possibile selezionarne fino a 32.
4. Premere **OK**.

**NOTA:** Dopo aver selezionato e confermato la quantità di partizioni, il numero di partizioni non può essere modificato diminuendo il numero di partizioni utilizzate ma solo aumentandole fino al massimo di 32.

## Passo 3: Programmazione e configurazione dei componenti installati

Identificazione e configurazione dei moduli di espansione e accessori su bus.

### Auto-Configurazione dei moduli di comunicazione su BUS

L'esecuzione dell'Auto-Configurazione consente l'impostazione di tutti i moduli di comunicazione/espansione che vengono trovati sul BUS. Quando vengono visualizzati i risultati degli apparati trovati è possibile modificare le loro impostazioni. In alternativa sarà possibile farlo in un secondo momento dalla programmazione tecnica.

#### ➤ Per effettuare l'auto configurazione:

1. Entrando nella modalità di programmazione tecnica dopo l'inizializzazione del sistema, quando il display visualizza Accessori BUS: 1) Auto-Config. (Funzione Auto Configurazione dei dispositivi su BUS), premere **OK** (✓); il display durante la scansione visualizza SCANSIONE BUS, al termine verranno visualizzati in sequenza tutti i moduli che sono stati trovati connessi al BUS o alla centrale.

**NOTA:** Se il display mostra "Nessun modulo nuovo/elimitato", significa che Nessun nuovo modulo di comunicazione o accessori Bus è stato rilevato dalla centrale.

2. Premere **OK** (✓) per accettare il primo accessorio/modulo / bus visualizzato e premere **OK** (✓) per avanzare attraverso i suoi parametri di configurazione (per ogni singolo modulo verranno visualizzati i parametri modificabili che potranno anche essere rimodificati successivamente).
3. Premere ancora **OK** (✓) per passare al modulo successivo (se presente) e ripetere l'operazione descritta nel passo 2.
4. Assicurarsi che tutti i dispositivi trovati dalla scansione corrispondano agli accessori fisicamente installati. Quando il display visualizzerà ancora "**Auto-Config.**" significa che l'operazione è terminate e che tutti i moduli/espansioni sono stati configurati.

**NOTA:** Verificare che tutti i moduli e accessori collegati alla centrale siano visualizzati nei risultati, e che tutti siano stati abilitati.

5. Ora è possibile eseguire il test del bus per accertarsi della bontà di comunicazione tra i dispositivi bus e la centrale (vedi *Esecuzione del Test del Bus*, pagina 55).

**NOTA:** Se successivamente si aggiungono altri accessori bus, è possibile configurarli manualmente, o ripetere la Auto Configurazione.

Programmazione → 7) Configurazione > 1) Accessori Bus > 1) Auto-Config.

## Descrizione del risultato dell'Auto Configurazione

I risultati della auto Configurazione mostrano sulla tastiera prima i moduli di comunicazione collegati, poi le tastiere connesse, moduli di espansione, modulo vocale e rilevatori bus.

Di seguito un esempio di una tastiera connessa sul bus:

03: Tastiera 3 BUS:2 ID:01
-------------------------------

- **03** è la posizione del modulo/dispositivo nel sistema
- **2** è la linea Bus alla quale il dispositivo è connesso.
- **01** è l'indirizzo ID fisico impostato dall'installatore sul dispositivo

## Esecuzione del Test del Bus

Il Test del Bus controlla per ogni dispositivo installato e modulo di comunicazione la qualità della comunicazione Bus.

Un risultato del 97% o inferiore vuole dire che ci sono problemi di connessione.

➤ **Per effettuare il Test del Bus:**

1. Dal menu di **Programmazione**, andare su: **7 > 1 > 4 > 1 (Configurazione > Accessori Bus > Diagnostica > Test del Bus)**; Viene visualizzata la scritta TEST DEL BUS fino a quando non vengono visualizzati i risultati.
2. Scorrere per visualizzare i risultati per ogni accessorio/modulo bus testato. Se il risultato non è adeguato, controllare i collegamenti fisici e la posizione dei microinterruttori e poi ripetere il test. I risultati sono visualizzati nel seguente format: **GSM :001 =100%**

### SPIEGAZIONE:

- **GSM** è la descrizione del modulo/accessorio riconosciuto
- **:001** è il numero fisico del modulo/accessorio riconosciuto
- **100%** è il risultato del test

## Identificazione Manuale dei Moduli di comunicazione sul Bus

Se non si è ancora eseguita una Auto Configurazione, è possibile farlo manualmente dal menu di installazione programmando per ogni modulo/accessorio installato sul Bus i relativi parametri.

**IMPORTANTE:** Se un modulo/accessorio assegnato non è più utilizzato, è necessario cancellarlo (rimuoverlo dalla programmazione della centrale) tramite questo processo manuale. Dopo la cancellazione, se necessario, è possibile riscrivere al suo posto un altro modulo/accessorio.

**NOTA:** Dopo aver programmato manualmente i moduli è possibile eseguire un test del bus (vedere Esecuzione del test del bus).

### Modulo GSM

1. Dal menu di **Programmazione** selezionare **7 > 1 > 2 > 1**, scorrere fino a **10) GSM**, e premere **OK** (✓).
2. Premere  per passare al tipo di modulo GSM installato (o selezionare **NO** per rimuoverlo), e premere ✓.

### Inserire o cancellare il pin della SIM

Se la SIM richiede un PIN (numero di identificazione personale) è necessario programmarlo. In caso la SIM richieda un PIN è possibile eliminare questa protezione inserendola in un cellulare e rimuovendolo prima di alloggiarla definitivamente nel modulo GSM.

#### ➤ Per inserire o cancellare il pin:

1. Dal menu di **Programmazione** selezionare **5 > 1 > 2 > 5 > 1**, inserire il pin e premere **OK** (✓).
2. Se non è necessario un codice PIN, è possibile **disabilitarlo inserendo la SIM in un telefono cellulare** e disattivare l'uso del codice pin.
3. È possibile definire manualmente l'APN se non è stato configurato automaticamente (impostazione predefinita). Vedi *Definizione APN Automatica o Manuale, pagina 57*.

**NOTA:** Si raccomanda di verificare l'intensità del segnale GSM e testare il funzionamento della SIM effettuando una chiamata. Vedi *Test del Sistema, pagina 239*.

## Definizione APN Automatica o Manuale

Dopo aver installato la scheda SIM e aver stabilito la comunicazione GSM / GPRS / 3G / 4G, la funzione auto-APN del sistema configurerà automaticamente l'APN. Tuttavia, ci possono essere casi in cui è necessario definire manualmente l'APN.

---

NOTA: Se uno dei campi APN viene compilato manualmente, la funzione di auto-APN non funzionerà.

---

### > Per inserire l'APN manualmente:

1. Dal menu di **Programmazione** selezionare **5 > 1 > 2 > 2 > 1 (Comunicazione > Modi Comunic. > GSM > GPRS > Punto Accesso)**, e premere **OK (✓)**.
2. Inserire il nome del Punto di Accesso e premere **OK (✓)**.
3. Andare su **2) Nome Utente** e premere **OK (✓)** inserire il **nome utente** e premere **OK (✓)**.
4. Andare su **3) Password**, e premere **✓**, inserire la **password**, e premere **✓**..

## Impostazione IP Dinamico o IP Statico

Per settare l'IP Statico o Dinamico andare nel menu **5 > 1 > 3 > 1 > 1**, scegliere **1) IP Dinamico** o **2) IP Statico**, e premere **OK (✓)**.

## Modulo PSTN

1. Dal menu di **Programmazione** selezionare **7 > 1 > 2**, scorrere su **11) Modem**, e premere **OK (✓)**.
2. Premere  per passare al tipo di Modulo PSTN installato (o selezionare **NO** per cancellare il modulo), e premere **OK (✓)**.

## Cellular On Bus (COB)

Consultare le istruzioni del modulo COB .

1. Dal menu di **Programmazione** selezionare **7 > 1 > 2**, scorrere su **13) COB** e premere **OK (✓)**.
2. Passare al tipo di modulo COB installato (o selezionare **NESSUNO** per annullarne l'assegnazione), quindi premere **OK (✓)**;



## Identificazione manuale degli altri Moduli sul Bus

Se non si è ancora eseguita una Auto Configurazione o si stanno aggiungendo nuovi dispositivi e non si vuole eseguire una scansione automatica, è possibile identificare manuale dal menu di programmazione dei moduli che si vogliono aggiungere.

**IMPORTANTE:** Se un modulo/accessorio assegnato non è più utilizzato, è necessario cancellarlo (rimuoverlo dalla programmazione della centrale) tramite questo processo manuale. Dopo la cancellazione, se necessario, è possibile riscrivere al suo posto un altro modulo/accessorio.

**NOTA:** Dopo aver programmato manualmente i moduli di comunicazione, è possibile eseguire un test del bus (vedere Esecuzione di un test del bus). (vedi *Esecuzione del Test del Bus, pagina 55*).

### Tastiere

1. Dal menu di **Programmazione** selezionare,  $7 > 1 > 2 > 1$ , scorrere su **01) Tastiera** e premere **OK** (✓).
  2. Selezionare l'ID della tastiera che corrisponde all'ID impostato del modulo attraverso il banco di microinterruttori (vedi *Impostazione identificativi ID per Dispositivi su BUS, pagina 39*).
1. Premere  per passare al tipo di tastiera installata (o selezionare **NO** per cancellare il modulo), e premere ✓; Assegnare la tastiera alla partizione.
  2. Inserire manualmente il numero della partizione a cui è assegnata la tastiera o premere  per selezionare la partizione e premere ✓; il display visualizza su quali partizioni questa tastiera può operare. Per impostazione predefinita, la tastiera 01 è abilitata ad operare su tutte le partizioni.
  3. E' possibile selezionare le partizioni utilizzando i tasti da 1 a 9 e 0. Premendo la freccia verso il basso si passa alle 10 partizioni successive. Al termine premere ✓; Controlli / 1) Tasti Emergenza.
  4. È possibile attivare:
    - **1) Tasti rapidi di emergenza** – i tasti per le emergenze (rapina, incendio ed emergenza) possono essere attivati o disattivati per ogni tastiera.
    - **2) LCD Multiplo** – per vedere dalla tastiera lo stato di tutte le partizioni (selezionare **S**) oppure solo la specifica partizione assegnata alla tastiera (selezionare **N**).

- **3) Toni Uscita Parziale** – (per la Tastiera Slim bidirezionale) – riproduce i toni durante il tempo d’uscita in inserimento parziale.
  - **4) Supervisione** – per abilitare (S) o disabilitare (N) la supervisione per una tastiera radio
5. Premere  per passare a S (o lasciare N default), premere ✓ per passare alla tastiera successiva. Ripetere la procedura dal passo 2 per ogni tastiera aggiunta.

## Espansioni Zone

1. Dal menu di Programmazione selezionare 7 > 1 > 2, spostarsi su 02) Espansioni Zone, e premere OK (✓).
2. Scorrere e selezionare l’ID dell’espansione zone che corrisponda al numero di ID impostato tramite banco di microinterruttori a bordo del modulo (vedi *Impostazione identificativi ID per Dispositivi su BUS, pagina 39*).
2. Premere  per passare al tipo di espansione installata (NZE08 - 8 ), o selezionare **NO** per cancellare il modulo, e premere ✓ .
3. Selezionare la resistenza EOL scorrendo i valori (in Ohm) e premere ✓ per andare sull’espansione successiva.



**NOTA:** se si desidera avere la possibilità di collegare un rivelatore su di una espansione zone programmandolo con terminazione TEOL, sarà necessario programmare tutti i 3 relativi valori resistivi per la specifica espansione, in questo modo potremo programmare le terminazioni delle zone di questa espansione come EOL, DEOL e TEOL. Se invece, sulla stessa espansione, si programmano solo i valori resistivi per bilanciamenti EOL e DEOL non sarà possibile programmare nessuno degli ingressi con terminazione TEOL.

4. Ripetere dal passo 2 per ogni ulteriore espansione.



## Espansioni Uscite

1. Dal menu di **Programmazione** selezionare 7 > 1 > 2, spostarsi su 03) **Espansioni Uscite**, e premere OK (✓).
2. Scorrere e selezionare l’ID dell’espansione uscite che corrisponda al numero di ID impostato tramite banco di microinterruttori a bordo del modulo (vedi *Impostazione identificativi ID per Dispositivi su BUS, pagina 39*).
2. Premere  per passare al tipo di modulo Uscite installato (o selezionare **NO** per cancellare il modulo), e premere ✓ .

## Alimentatori

1. Dal menu di **Programmazione** selezionare **7> 1> 2**, spostarsi su **04) Alimentatori**, e premere **OK** (✓).
2. Scorrere e selezionare l'ID modulo alimentatore che corrisponda al numero di ID impostato tramite banco di microinterruttori a bordo del modulo (vedi *Impostazione identificativi ID per Dispositivi su BUS, pagina 39*).
3. Premere  per passare al tipo di alimentatore installato (o selezionare **NO** per cancellare il modulo), e premere ✓.
4. Scorrere e selezionare il numero di partizioni per il modulo alimentatore, e premere ✓.
5. Premere  per selezionare **S** o **N** per abilitare o meno l'uscita sirena e premere ✓.
6. Ripetere dal passo 2 per ogni ulteriore alimentatore.

## Espansioni Radio (RP432EW)



1. Dal menu di **Programmazione** selezionare **7> 1> 2**, spostarsi su **05) Espansione Radio**, e premere **OK** (✓).
2. Scorrere e selezionare l'ID dell'espansione radio che corrisponda al numero di ID impostato tramite banco di microinterruttori a bordo del modulo (vedi *Impostazione identificativi ID per Dispositivi su BUS, pagina 39*).
2. Premere  per passare a **T= WM** (Espansione Radio) o selezionare **NO** per cancellare il modulo, e premere ✓.
3. Premere  per selezionare **S** o **N** per abilitare il tamper Box e premere ✓.

## Espansioni Radio per Video Verifica (RP432EWW)



1. Dal menu di **Programmazione** selezionare **7> 1> 2**, spostarsi su **05) Espansione Radio**, e premere **OK** (✓).
4. Scorrere e selezionare l'ID dell'espansione radio che corrisponda al numero di ID impostato tramite banco di microinterruttori a bordo del modulo (vedi *Impostazione identificativi ID per Dispositivi su BUS, pagina 39*).
5. Premere  per passare a **T= WVE** (Espansione Radio per Video Verifica) o selezionare **NO** per cancellare il modulo, e premere ✓.

6. Premere  per selezionare S o N per abilitare il amper Box e premere ✓.

## Expansioni Radio (RP432EWS)

1. Dal menu di **Programmazione** selezionare 7> 1> 2, spostarsi su **05) Espansione Radio**, e premere **OK** (✓).
2. Scorrere e selezionare l'ID dell'espansione radio che corrisponda al numero di ID impostato tramite banco di microinterruttori a bordo del modulo (vedi *Impostazione identificativi ID per Dispositivi su BUS, pagina 39*).
3. Premere  per passare a **T= WSM** (Espansione Radio) o selezionare **NO** per cancellare il modulo, e premere ✓.
4. Premere  per selezionare S o N per abilitare il Tamper Box e premere ✓.

## Lettori di Prossimità (Prox)



1. Dal menu di **Programmazione** selezionare 7> 1> 2, spostarsi su **06) Lettori Prox**, e poi premere **OK** (✓).
2. Scorrere e selezionare l'ID del lettore di prossimità che corrisponda al numero di ID impostato tramite banco di microinterruttori a bordo del modulo (vedi *Impostazione identificativi ID per Dispositivi su BUS, pagina 39*).
3. Premere  per passare al tipo di PKR (o selezionare **NO** per cancellare il modulo), e premere ✓; Vi verrà chiesto di decidere su che partizioni il modulo deve operare.
4. Inserire manualmente il numero della partizione/i su cui il PKR, può operare, o premere  per selezionare la partizione e premere ✓; il display visualizza su quali partizioni questo PKR può operare.
5. E' possibile selezionare le partizioni utilizzando I tasti da 1 a 9 e 0. Premendo la freccia verso il basso si passa alle 10 partizioni successive. Al termine premere ✓.
6. Scorrere le varie opzioni "Controlli" e scegliere S e N utilizzando il tasto , poi premere ✓.
7. Ripetere dal passo 2 per ogni ulteriore PKR.

## Modulo Vocale

1. Dal menu di **Programmazione** selezionare 7> 1> 2, spostarsi su **07) Modulo Vocale**, e premere **OK** (✓).

2. Premere  per passare a **T= Voice** (Modulo Vocale) (o selezionare **NO** per cancellare il modulo), e premere ✓.
3. Inserire le 2 cifre del codice remoto e quindi premere ✓.
4. Scorrere fino e selezionare la lingua dei messaggi vocali, e quindi premere ✓.

## Sirene

1. Dal menu di **Programmazione** selezionare **7> 1> 2**, spostarsi su **08) Sirene**, e premere **OK** (✓).
2. Scorrere e selezionare l'ID della sirena che corrisponda al numero di ID impostato tramite banco di microinterruttori a bordo del modulo (vedi *Impostazione identificativi ID per Dispositivi su BUS, pagina 39*).
3. Premere  per passare al tipo di Sirena (o selezionare **NO** per cancellare il modulo), e premere **OK** (✓).
4. Selezionare la/e partizione/i a cui la sirena è abbinata e premere ✓. Digitare il numero di partizione per selezionarla e digitarlo nuovamente per deselegionarla.
5. Selezionare **S** per abilitare il suono (o utilizzare il tasto  per passare a No), e premere **OK** (✓).
6. Selezionare **S** o **N** per il tono di conferma inserimento e premere **OK** (✓).
7. Selezionare **S** o **N** per il lampeggio di conferma di inserimento e premere ✓. Ripetere dal passo 2 per ogni ulteriori sirene.

## Zone Bus (Sensori Bus)

Dal menu di **Programmazione** selezionare: **7 > 1 > 2 > 1 > 09 (Configurazione > Accessori Bus > Cfg. Manuale > Per Tipo**, spostarsi su **09) Zone Bus** e premere **OK** (✓).



1. Scorrere fino alla zona che si desidera assegnare su Bus, quindi premere **OK** (✓); il seguente esempio visualizza:

009: Zona 009

BUS:1 ID:02

## SPIEGAZIONE:

- **009** numero di zona dove il sensore Bus è assegnato
- **1** è il numero della linea Bus
- **02** è l'indirizzo ID fisico impostato dall'installatore con i microinterruttori.

2. Spostarsi e modificare il numero ID che deve corrispondere all'ID fisico del rivelatore come programmato attraverso i microinterruttori (vedi *Impostazione identificativi ID per Dispositivi su BUS, pagina 39*).
3. Spostarsi su T (Tipo) e premendo il tasto  selezionare il corretto tipo di rivelatore Bus (o selezionare NO per disabilitarlo), e premere ✓; viene visualizzato "assegna ingresso alla zona Bus ###" (dove ### è il nr di zona).
4. Per confermare premere  per passare su S, e premere ✓.
5. Ripetere queste operazioni per ogni ulteriori zona bus aggiunta.

## Espansioni Zone Bus

1. Dal menu di **Programmazione** selezionare: **7>1>2>11 (Configurazione > Accessori Bus> Cfg. Manuale > 11) Espansioni Z. Bus**; Viene visualizzata la prima BZE32.
2. Scorrere e selezionare l'ID della espansione zone BUS che corrisponda al numero di ID impostato tramite banco di microinterruttori a bordo del modulo (vedi *Impostazione identificativi ID per Dispositivi su BUS, pagina 39*).
3. Premere  per passare al tipo di espansione (o selezionare NO per cancellare il modulo), e premere OK (✓).
4. Ripetere dal passo 2 per ogni ulteriori espansione BZE.

## Configurazione Manuale per Numero di Serie

1. Dal menu di **Programmazione** selezionare **7 > 1 > 2 > 2 > 9 (Configurazione > Accessori Bus> Cfg. Manuale > Per N.Serie** e premere OK (✓).
2. Inserire il numero di serie a 12 cifre del dispositivo, e poi premere OK (✓).



## Passo 4: Memorizzazione delle zone Radio

Più rilevatori radio e accessori monodirezionali e bidirezionali possono essere collegati al sistema tramite moduli di espansione radio. Ogni modulo supporta fino a 32 Zone ed è collegato ad una linea bus della centrale.

**NOTA:** Per ulteriori informazioni, vedi *Programmazione Tecnica, pagina 81*.

### Identificazione delle Espansioni Radio

Le espansioni radio devono essere assegnate prima dei rilevatori / accessori.

1. Dal menu di **Programmazione Tecnica** selezionare **7 > 1 > 2**, spostarsi su **05) Espansione Radio**, e premere **OK (✓)**.
2. Scorrere e selezionare l'ID dell'espansione radio che corrisponda al numero di ID impostato tramite banco di microinterruttori a bordo del modulo (vedi *Impostazione identificativi ID per Dispositivi su BUS, pagina 39*).
3. Premere  per passare al tipo di Espansione Radio (o selezionare **NO** per cancellare il modulo), e premere **✓**.
4. Premere  per selezionare **S** o **N** per abilitare il tamper Box e premere **✓**.

### Memorizzazione delle Periferiche Radio

Ogni dispositivo radio deve essere assegnato alla centrale tramite tastiera o software di configurazione. La procedura è eseguita mandando o una trasmissione RF (vedi sotto), o inserendo il codice seriale di 11 cifre del dispositivo. (per il codice seriale, vedere l'etichetta sul dispositivo).

➤ **Per programmare le zone radio attraverso la trasmissione RF da tastiera:**

1. Dal menu di **Programmazione Tecnica** selezionare **7 > 2 > 2 > 1 > 1 (Configurazione > Accessori Radio > Memorizza > Via Radio > Zone)**.
2. Se sono installati di più ricevitori radio selezionare quello su cui si desidera programmare il sensore e quindi premere **OK (✓)**; Ogni zona appare come nell'esempio seguente:

009: Zona 009 B:2 WME:11 SN:0003
-------------------------------------







#### SPIEGAZIONE:

- **009** è il numero di zona
- **2** è il numero di linea bus
- **11** è l'indirizzo ID impostato
- **0003** è il n. di serie del dispositivo

**NOTA:** Se si prova ad allocare lo stesso dispositivo su una seconda zona, la zona precedentemente programmata verrà cancellata.

3. Scorrere fino al numero della zona che si desidera allocare (o inserire il numero della zona con 3 cifre - per esempio immettere 022 per la zona 22), quindi premere **OK** (✓); Il ricevitore è ora in ascolto per 180 secondi.
4. Seguendo la tabella qui sotto, entro 180 secondi inviare una trasmissione RF dal dispositivo da memorizzare. Se compare il messaggio "No Msg Ricevuto" significa che la trasmissione non è stata ricevuta ed il dispositivo non assegnato.

## Modalità di invio trasmissione RF dai vari apparati

Periferica Radio (Mono e Bidirezionale)	Modalità di trasmissione RF:
<b>Sensore:</b> <ul style="list-style-type: none"> <li>• WatchOUT</li> <li>• BWare</li> <li>• iWave</li> <li>• iWise</li> <li>• Contatto (Doppio Canale, Tapparella, Universale)</li> <li>• Sismico</li> <li>• Rottura Vetri</li> </ul>	Inserire la batteria. Premere e tenere premuto l'interruttore antimanomissione per almeno 3 secondi.
<b>Fumo e Temperatura</b>	Inserire la batteria. La trasmissione viene inviata automaticamente entro 10 secondi.
<b>Sensore Gas</b>	Inserire la batteria. Entro 10 secondi, premere e tenere premuto il pulsante di prova per 3 secondi.
<b>Sensore CO</b>	Inserire la batteria. Entro 10 secondi, premere e tenere premuto il pulsante di prova per 3 secondi.
<b>Sensore Allagamento</b>	Inserire la batteria. Premere entrambi i pulsanti manomissione (retro e coperchio) per almeno 3 secondi.
<b>Sirene (Interna ed esterna)</b>	Inserire la batteria. Entro 10 secondi e tenere premuto l'interruttore antimanomissione per 3 secondi.
<b>Telecomando 8 tasti Bidirezionale</b>	Premere entrambi i pulsanti (  e  ) per almeno 7 secondi.
<b>Telecomando Panda 4 Tasti</b>	Premere entrambi i pulsanti (  and  ) per almeno 2 secondi.
<b>Telecomando 4-Tasti rolling code</b>	Tenere premuto  per almeno 5 secondi (il LED si accende due volte durante i 5 secondi - la seconda volta indica che la trasmissione è stata inviata).
<b>Pulsante panico 2-tasti</b>	Premere entrambi i tasti per almeno 7 secondi.
<b>Trasmettitore panico da polso</b>	Premere entrambi i pulsanti per almeno 7 secondi. Il LED rosso si accende in trasmissione.
<b>Tastiera Slim Bidirezionale</b>	Tenere premuti entrambi i pulsanti (  and  ) per almeno 7 secondi.

<b>Periferica Radio (Mono e Bidirezionale)</b>	<b>Modalità di trasmissione RF:</b>
<b>Tastiera Panda Bidirezionale</b>	Premere e tenere premuto i pulsanti (🏠 and 🔒) per almeno 2 secondi.

5. Ripetere dal passo 3 per ogni ulteriore trasmettitore radio da assegnare al ricevitore.
6. Dopo aver assegnato i dispositivi per questa espansione radio, ripetere la procedura dal punto 2 per tutte le ulteriori espansioni radio (e quindi i loro rispettivi dispositivi di trasmissione).
7. Ora definire i parametri di base per le zone radio, ad esempio etichette, partizioni, ecc. (vedi *Passo 5: Configurazione base delle Zone, pagina 68*).
8. Successivamente si può eseguire la programmazione avanzata, come la misurazione e l'impostazione del livello di soglia di rumore e la prova di comunicazione radio (vedi *Programmazione Avanzata Zone Radio, pagina 71*).

## Memorizzazione delle zone radio tramite numero di Serie

### ➤ Per memorizzare le zone radio attraverso il numero Seriale:

Dal menu di **Programmazione tecnica** selezionare **7 > 2 > 2 > 2 (Configurazione > Access. Radio > Memorizza > Via Nr. Serie)**

1. Scorrere alla zona radio o altro dispositivo radio desiderato [Tastiera, Telecomando, Sirena]).

**NOTE:** Vedere la tabella precedente per le tipi di dispositivi radio disponibili.

2. Se sono installati di più ricevitori radio selezionare quello su cui si desidera memorizzare il rispettivo dispositivo radio
3. Premere **OK** (✓); Ogni zona appare in uno dei seguenti formati:

013: ZONA 013

B3 WME01 SN:5415

I risultati vengono mostrati come per questo esempio:

- **013** è il numero di zona del dispositivo
- **3** è il numero di linea bus dove è installata l'espansione radio
- **01** è l'indirizzo ID impostato fisicamente sul ricevitore radio
- **5415** è il numero di serie del dispositivo radio

**NOTA:** Se si prova a memorizzare lo stesso dispositivo su una seconda zona, la zona precedentemente programmata verrà cancellata.

4. Scorrere fino al numero della zona che si desidera allocare (o inserire il numero della zona con 3 cifre - per esempio immettere 022 per la zona 22), quindi premere **OK** (✓);  
Verrà mostrato Z=xxx (RI) SCRIVI: 00000000000 (dove xxx = numero di zona).
5. Inserire il numero Seriale a 11 cifre e premere **OK** (✓).

## Passo 5: Configurazione base delle Zone

### Definizione Parametri Base

È possibile definire i parametri di base per tutti i tipi di zona. I parametri sono visualizzati dinamicamente in base alla tipologia di zona.

È possibile definire tutti i vari parametri di zona per una zona alla volta utilizzando l'opzione "in Sequenza", oppure si può prendere un parametro specifico e definirlo per più zone utilizzando l'opzione "Per Parametro". Inoltre potrebbe essere necessario definire la resistenza di fine linea se si usano rivelatori a relè connessi a espansioni di zona.

Dopo aver definito i parametri base della zona, è possibile definire i parametri avanzati per le zone bus e per le zone radio (vedi *Configurazione Avanzata Zone Bus e Radio*, pagina 71).

### Informazioni sulla zona visualizzate sulla Tastiera

Sulla tastiera verranno visualizzate informazioni inerenti la zona nel seguente formato:

001:Zona 001

BUS:2 ID:03

#### SPIEGAZIONE:

- **001** è il numero di zona assegnato dalla centrale (fino a 512 zone)
- **2** è la linea Bus alla quale la periferica è connessa (1–3)
- **03** è l'indirizzo ID impostato sul modulo di espansione (Se è cablata sulla morsettiera di centrale, significa che è la zona 03)

## Definizione Parametri di Zona utilizzando l'opzione "In Sequenza"

Questa opzione consente di definire tutti i parametri di zona una zona alla volta.

➤ **Per definire i parametri utilizzando l'opzione "In Sequenza":**

1. Dal menu di **Programmazione** selezionare: **2 > 1 > 1 (Zone > Parametri > In Sequenza)**; **Viene visualizzata la prima zona (Z=001)**.
2. Utilizzando i tasti numerici, modificare il numero di zona a 3 cifre andando sulla zona per la quale si vuole definire i parametri, quindi premere **OK (✓)**.
3. È ora possibile definire i seguenti parametri per la zona specifica (passando da un tipo di parametro all'altro premendo **OK (✓)**):
  - a. **[Etichetta]**: Consente di inserire una descrizione di Massimo 16 caratteri per la zona e premere **OK (✓)**.
  - b. **[Partizione]**: Selezionare le partizioni alle quali associare la zona, premere la freccia verso il basso per selezionare le partizioni (fino a 32) – che sono mostrate a blocchi di 10 (1–10, 11–20, 21–30, 31–32) – quando viene mostrato il blocco desiderato, associare la partizione premendo i tasti da 1 a 9 e 0. Al termine premere **OK (✓)**.
  - c. **[Gruppo]**: Selezionare i gruppi ai quali associare le zone. Per abilitare i gruppi utilizzare il tasto  per cambiare da S a N e viceversa. Al termine premere **OK (✓)**.
  - d. **[Tipo]**: Permette di configurare il tipo di funzionamento che le zone dovranno avere (35 tipologie differenti) e premere **OK (✓)**.
  - e. **[Risposta zona in Inserimento Totale]**: selezionare l'opzione fra **Silenziosa, Solo Sirena, Solo Cicalino, Sirena+Cicalino, Chime**. Al termine premere **OK (✓)**.
  - f. **[Risposta zona in Inserimento Parziale]**: selezionare l'opzione fra **Silenziosa, Solo Sirena, Solo Cicalino, Sirena+Cicalino, Chime**. Al termine premere **OK (✓)**.
  - g. **[Risposta zona in Disinserimento]**: selezionare l'opzione fra **Silenziosa, Chime**. Al termine premere **OK (✓)**.
  - h. **[Terminazione]**: Per le zone convenzionali cablate scegliere il tipo di terminazione fra **NC, EOL, DEOL, N/O, TEOL** al termine premere **OK**.
  - i. **[Risposta Loop]**: scegliere il tipo risposta fra **Normale (400 ms), Lenta (1 sec.), Veloce (10 ms), and Extra Veloce (1 ms), 0.5, 1.0, 1.5, 2.0, 2.5, 3.0, 3.5, 4.0 Ore**. Al termine premere **OK (✓)**.

4. Premere **OK** (✓) per passare alla zona successiva e ripetere i passi a-i.

### **Definizione Parametri di Zona utilizzando l'opzione "Per Parametro"**

Consente, partendo da uno specifico parametro, di modificarlo su tutte le zone passando da una zona all'altra.

➤ **Per definire i parametri utilizzando l'opzione "Per Parametro":**

1. Dal menu di **Programmazione** selezionare: **2 > 1 > 2 (Zone > Parametri > Per Parametro)**.
2. Scorrere fino ad arrivare al parametro e le loro rispettive opzioni da modificare. I Parametri sono: **Etichette, Partizione, Tipologia, Risposta Zona, Terminazione, Risposta loop, Avanzate**. Premere **OK** (✓) per confermare la selezione. Usare i tasti numerici per inserire il numero della zona quando richiesto.

### **Definire la resistenza di fine linea utilizzando il parametro "Val.Resistivo"**

Indipendentemente dal metodo utilizzato per definire i parametri di zona (In Sequenza, o Per Parametro), se è stata scelta la terminazione di linea EOL (solo per le zone cablate), è stata specificata solo la tipologia di terminazione da applicare alla zona cablata (EOL, DEOL, TEOL, NC, NO). Usando il parametro **Val.Resistivo**, si può definire il valore della resistenza di fine linea per la zona.

Se si utilizza un'espansione zone (8 zone) durante la programmazione tecnica, oltre a definire la terminazione per tutti i rivelatori collegati ad essa - che può essere una qualsiasi combinazione di EOL, DEOL, TEOL- è necessario anche definire il valore delle resistenze di fine linea. Ad esempio, se si dispone di rivelatori EOL, DEOL e TEOL connessi alla espansione zone (o se avete solo EOL e rivelatori DEOL, ma si vuole lasciare aperta la possibilità di aggiungere in futuro un rivelatore TEOL), è necessario impostare i valori di resistenza EOL, DEOL e TEOL.

I valori resistivi di default per i sensori RISCO sono:

- EOL: 2.2K  $\Omega$
- DEOL: 2.2K  $\Omega$ , 2.2K  $\Omega$
- TEOL: 4.7K  $\Omega$ , 6.8K  $\Omega$ , 12K  $\Omega$

NOTA: Per installazioni esistenti, è possibile definire in centrale quali valori resistivi utilizzare così da non dover modificare le resistenze già installate.

➤ **Per definire la terminazione di zona EOL:**

1. Dal menu di **Programmazione** selezionare: **2 > 1 > 3 (Zone > Parametri > Resistenza)**.

**Scorrere fino all'opzione di resistenza EOL desiderata e premere OK (✓)**

	EOL	DEOL	TEOL		EOL	DEOL		EOL	DEOL
00	Personalizzato			05	3.74K	6.98K	10	3.3K	3.3K
01	2.2K (default)	2.2K, 2.2K (default)		06	2.7K	2.7K	11	5.6K	5.6K
02	4.7K	6.8K	4.7K, 6.8K, 12K, (default)	07	4.7K	4.7K	12	2.2K	1.1K
03	6.8K	2.2K		08	3.3K	3.3K	13	2.2K	4.7K
04	10K	10K		09	1K	1K			

## Passo 6: Configurazione avanzate delle zone Radio e delle Zone Bus

NOTA: Per ulteriori informazioni, vedi *Programmazione Tecnica, pagina 81*.

### Programmazione Avanzata Zone BUS

➤ **Configurare i parametri avanzati delle zone bus:**

1. Dal menu di **Programmazione** selezionare: **2>1>2>7>4 (Zone > Parametri > Per Parametro > Avanzate > Zone Bus)**, e premere **OK (✓)**.
2. Scorrere fino al numero di zona bus da programmare, quindi premere **OK (✓)**.
3. Scorrere le opzioni e configurare i parametri per la zona, premendo dopo ogni programmazione **OK (✓)** per confermare.

### Programmazione Avanzata Zone Radio

➤ **Configurare i parametri avanzati delle zone bus:**

1. Dal menu di **Programmazione** selezionare: **2>1>2>7>4 (Zone > Parametri > Per Parametro > Avanzate > Zone Radio)**, e premere **OK (✓)**.

2. Scorrere fino al numero di zona bus da programmare, quindi premere **OK** (✓).
3. Scorrere le opzioni e configurare i parametri per la zona, premendo dopo ogni programmazione **OK** (✓) per confermare.

## Misurazione livello del rumore e definizione della soglia limite

Se il sistema utilizza dispositivi radio, è possibile misurare ("calibrazione"), il rumore di fondo che la centrale rileva, e definirne anche il valore soglia accettabile.

Il rumore di fondo (interferenza RF) è tipicamente generato da altri dispositivi in prossimità del sistema e quantità elevate possono interferire con il sistema, causando "Jamming". La comunicazione tra dispositivi radio del sistema (tramite l'espansione radio) e la centrale deve essere più forte di qualsiasi rumore di fondo rilevato dalla centrale, quindi, a prescindere che il livello di rumore di fondo individuato sembri insignificante, si consiglia di eseguire un test di comunicazione fra i sensori e la centrale (ricevitore) per verificare il segnale dei dispositivi radio (vedi *Test di comunicazione Radio per misurare la potenza del segnale*, pagina 73).

**Calibrare il rumore di fondo** fornisce un'indicazione precisa del disturbo presente sul ricevitore.

**Misurare il livello di rumore di fondo** fornisce l'indicazione sul fatto che la centrale è montata in una buona posizione, e la definizione del valore limite di soglia determina la quantità di rumore di fondo che la centrale tollererà prima di generare l'evento di disturbo. Più basso si definisce il valore di soglia, più "sensibile" sarà il sistema (segnalerà l'evento di disturbo più frequentemente), e più in alto si definisce il valore di soglia, meno sensibile sarà il sistema (segnalerà l'evento disturbo meno frequentemente).

### ➤ Per calibrare (misurare) il rumore di fondo:

1. Dal menu di **Programmazione** selezionare: **7 > 2 > 1 (Configurazione > Accessori Radio > Calibra EZ R.)**; SELEZIONARE IL RICEVITORE.
2. Scorrere per selezionare il modulo di espansione radio, e premere **OK** (✓); verrà visualizzato il risultato più recente ("Soglia"), per tale espansione radio.
3. Per ricalibrare (rimisurare) la soglia di disturbo premere  per cambiare in **S (Si)**, e premere **OK** (✓); Verrà visualizzata la nuova soglia di disturbo.
4. Se il risultato di rumore di fondo è accettabile, premere **OK** (✓) per confermare. Se il valore risultante non è accettabile, ad esempio se è elevato a causa di quello che si crede è una fonte di alto rumore di fondo che è vicino al

ricevitore radio, si consiglia di spostarlo in una posizione migliore. Un'altra opzione che si può considerare è quello di ridefinire il valore di soglia del livello di rumore (vedi sotto) - in modo che il sistema sarà più "tollerante" nel generare eventi di disturbo.

➤ **Per definire il valore di soglia del livello di rumore:**

1. Dal menu di **Programmazione** selezionare: **7 > 2 > 1 (Configurazione > Accessori Radio > Calibra EZ R.)**; SELEZIONARE IL RICEVITORE.
2. Scorrere per selezionare il modulo di espansione radio, e premere **OK (✓)**; verrà visualizzato il risultato più recente ("Soglia"), per tale espansione radio.
3. Premere  per cambiare in N (No), e premere **OK (✓)**. Verrà visualizzata la nuova soglia di disturbo. Ora è possibile inserire il nuovo valore (compreso fra 11 e 86) quindi premere **OK (✓)**.

## Test di comunicazione Radio per misurare la potenza del segnale

Il risultato del test di comunicazione (l'intensità del segnale tra il dispositivo radio e il ricevitore) deve essere superiore al rumore di fondo misurato. Se il livello di rumore di fondo è più alto, è molto probabile che occorrerà spostare il dispositivo radio in una posizione migliore.

**IMPORTANTE:** Per eseguire il test di comunicazione radio, è necessario uscire dal menu di Programmazione.

➤ **Per effettuare il test di comunicazione:**

1. Uscire dalla programmazione tecnica (vedi vedere *Uscita dal menu Programmazione Tecnica, pagina 232*).
2. Assicurarsi che tutti i dispositivi radio siano attivati.
3. Inserire il codice installatore (default è **1111**), e premere **OK (✓)**.
4. Scorrere fino a **Manutenzione**, e premere **OK (✓)**; si è ora nel menu di manutenzione di installazione.
5. Scorrere fino a **Test Accessori Radio**, e premere **OK (✓)**; Su display verrà visualizzato "Zone".
6. Premere **OK (✓)**; verrà visualizzato Test Com. Radio.
7. Premere **OK (✓)**.
8. Scorrere tutte le zone radio per visualizzarne il risultato. I risultati dei test vanno da 11 (minimo) a 86 (massimo), e il display visualizzerà i risultati come dal seguente esempio:

ZONA 025  
001) ZONA 025:86

**SPIEGAZIONE:**

001= Indice della periferica radio, 025=zona: 86 = risultato test

## Passo 7: Configurazione schede di Comunicazione

NOTA: Per informazioni aggiuntive, vedi *Programmazione Tecnica, pagina 81*.

### Definizione dei canali e dei parametri di comunicazione primari

➤ Per definire il canale primario di comunicazione:

1. Dal menu di **Programmazione** selezionare: **5) Comunicazione > 1) Modi Comunicazione**

1. Scorrere fino al canale di comunicazione primario: **(GSM, PSTN o IP), quindi premere OK (✓)**.

2. Scorrere i rispettivi parametri (vedi tabella sotto), e definirli premendo **OK (✓)** per confermarlo.

#### NOTE:

- È possibile connettersi al Cloud e ad altri apparati (vigilanza/Synopsys) in parallelo, utilizzando lo stesso modulo di comunicazione (modulo IP o modulo GSM-2G, 3G o 4G di nuova generazione).
- Su LightSYS Plus vengono visualizzati solo i menu dei moduli installati.
- Per la comunicazione IP, è possibile scegliere fra IP dinamico o IP statico. vedi *Impostazione IP Dinamico o IP Statico, pagina 57*.
- Per stabilire una connessione GPRS/3G/4G occorre installare una SIM card.

Canale Com. Primario	Parametri
PSTN	1) Timers > 1)Ritardo Linea, 2)Attesa tono Linea 2) Controlli > 1)Allarme Linea Tel(S/N), 2)Segreteria Telefonica (S/N) 3) Parametri > 1)Squilli, 2)Prefisso, 3)Prefisso PBX, 4)Avviso Chiamata
GSM	1) Timers > 1)Basso Segnale, 2)Assenza Rete, 3)Scadenza SIM, 4)Autotest MS [Primario, Secondario, Backup] 2) GPRS > 1)Punto Accesso, 2)Nome Utente, 3) Password APN 3) Email > 1)Nome IP SMTP, 2)Porta SMTP, 3)Indirizzo Email, 4)Nome Utente SMTP, 5>Password SMTP 4) Controlli > 1)ID Chiamata (S/N) 5) Parametri > 1)Codice PIN, 2)Num. Tel. SIM, 3)N Centro Messaggi, 4) Liv. Segnale [Disabilitato, Segnale Basso, Segnale Alto] 6) SIM Prepagata > 1)Contr. Credito [Tramite SMS, In Vocale, Cmd Servizio], 2)Nr Tel TX SMS, 3) Nr Tel RX SMS, 4)Messaggio SMS
IP	1) Configura IP > 1)Modalità IP [Dinamico, Statico ], 2)Porta Centrale 2) E-mail [Nome IP SMTP, Porta SMTP, Email, Nome SMTP, Password SMTP], 3) Nome IP Centrale [Security System] 4) Autotest MS[Primario, Secondario, Backup]

## Definizione Comunicazioni con la Vigilanza (MS)

E' possibile definire le impostazioni di comunicazione per la Vigilanza(MS), il canale di comunicazione di backup e altri parametri associati che definiscono la natura della comunicazione. Le opzioni per il collegamento sono via TCP/IP, PSTN e GSM/GPRS/3G/4G.

### Abilitare la comunicazione con la Vigilanza

➤ **Per abilitare la comunicazione con la vigilanza:**

1. From **iMenu di Programmazione Tecnica** andare a: **1)Sistema > 2)Controlli > 3)Comunicazione > 1) Abilita MS.**
2. Premere  per commutare a S, e poi premere **OK (✓)**.

### Definizione Parametri per la Vigilanza

➤ **Per definire i parametri per la vigilanza:**

1. Dal menu di **Programmazione** selezionare: **5) Comunicazione > 2) MS > 1)Modo Comunicazione;** Viene visualizzato MS1 (MS account 1).
2. Scorrere fino al numero MS che si desidera definire, quindi premere **OK (✓)**.
3. Scorrere per selezionare il tipo di comunicazione MS (Voce, IP, SMS, SIA IP), e poi premere **OK (✓)**; le opzioni di canale di comunicazione disponibili primario / backup appaiono (a seconda del canale primario di comunicazione già selezionata).
4. Scorrere fino all'opzione primario/backup che si desidera definire, quindi premere **OK (✓)**. Se verrà selezionato "Solo IP" o "Solo PSTN" o "Solo GSM" non sarà utilizzato alcun backup.
5. Inserire tutti i parametri necessari, quindi premere **OK (✓)**.
6. Dal menu di **Programmazione** selezionare: **5)Comunicazioni > 2)MS > 2)Codice Impianto**, scorrere fino al codice impianto che si desidera definire, quindi inserirlo e premere **OK (✓)**.
7. Selezionare **3)Formati Comm**, selezionare il tipo di formato (**Contact ID o SIA**), e premere **OK (✓)**.
8. Scorrere fino a definire le altre opzioni in base alle esigenze: 4)Controlli, 5)Parametri, 6) Timers MS, 7)Report N. Tel, 8)Codici Report.
9. Ripetere la Procedura per tutti i codici utente da creare.

## Passo 8: Configurazione per la Connessione al Cloud

Il Cloud RISCO è un'applicazione server che gestisce tutte le comunicazioni con la centrale, da parte della eventuale centrale operativa o da parte degli utenti utilizzatori del sistema attraverso App per Smartphone o Applicazione Web.

La connessione al Cloud permette il controllo e il monitoraggio remoto del sistema, l'invio di notifiche degli eventi e la visualizzazione in tempo reale della verifica video tramite telecamere Vupoint RISCO.

**NOTA:** Per maggiori informazioni, vedi *Programmazione Tecnica, pagina 81*.

### Abilitazione / Disabilitazione Connessione al Cloud

Di fabbrica il sistema è impostato con la connessione Cloud abilitata.

➤ **Per abilitare o disabilitare la comunicazione con il Cloud:**

1. Dal **menu della Programmazione Tecnica** andare su: **1)Sistema > 2)Controlli > 3)Comunicatore > 4)Abilita Cloud [S/N]**.
2. Premere  per commutare tra S e N per abilitare/disabilitare la connessione al Cloud, e poi premere **OK** (✓).

### Programmazione Parametri per la connessione al Cloud RISCO

Se utilizzando i moduli IP e/o GSM, si devono definire i parametri per la connettività di rete al server Cloud RISCO.

➤ **Per programmare i parametri per la connessione al Cloud RISCO:**

1. Abilitando la connessione Cloud, dal **menu della Prograzione Tecnica** andare su: **5)Comunicazione > 5)Cloud**
2. Scorrere e definire i parametri seguenti come richiesto:
  - **1) Indirizzo IP:** (di fabbrica è [www.riscocloud.com](http://www.riscocloud.com))
  - **2) Porta IP:** (di fabbrica è **33000 – NON MODIFICARE**)
  - **3) Password:** Password per l'accesso al server (di fabbrica è **AAAAAA**).
  - **4) Canale:** Selezionare **Solo IP** o **Solo GPRS**, a seconda dei moduli di comunicazione installati nella centrale.
  - **5) Controlli:** Definire i parametri **MS+Cloud, FM+Cloud, Ins. via App e Dis. via App** utilizzando il tasto  per commutare tra S e N.

## Passo 9: Definizioni Generali di Sistema

**NOTA:** Per maggiori informazioni, vedi *Programmazione Tecnica, pagina 81* per consultare nel dettaglio tutte le impostazioni disponibili nel menu di Programmazione.

### Definizione Utenti di Sistema

Come per l'installatore, è necessario impostare le autorizzazioni per tutti gli utenti del sistema – le partizioni alle quali ogni utente può operare, e il livello di autorità per ogni utente, l'utente Grand Master imporrà i codici numerici effettivi per ogni utente.

L'installatore può anche modificare i codici di fabbrica Tecnico e Grand Master.

### Programmazione Codici Utente

➤ **Per definire i codici utente:**

1. Dal **menu della Programmazione Tecnica** andare su: **4) Gest. Codici > 1) Codici Utente**, poi premere **OK (✓)**.
2. Scorrere al numero dell'utente (1–500 utenti possibili), poi premere **OK (✓)**; verrà mostrato "1) Partizioni" e "2) Liv. Autorità".
3. Per assegnare la partizione(i) alla quale l'utente potrà operare fare quanto segue:
  - a. Mentre si scorre attraverso ogni incremento di 10 partizioni, selezione la partizione(i) che si vuole abilitare su quell'utente. Digitare il numero della partizione da inserire (essa verrà visualizzata), oppure il numero di nuovo da togliere (essa non verrà visualizzata).
  - b. Premere quando terminato **OK (✓)**.
4. Per assegnare un livello di autorità per questo Utente, fare quanto segue:
  - a. Dopo aver selezionato le partizioni (passo 3), scorrere a **2) Liv. Autorità**, poi premere **OK (✓)**.
  - b. Premere  per scorrere al livello di autorità per questo utente (Utente, Solo Inserimento, Temporaneo, No Esclusione Zone, Ronda, Coercizione, Attiva Uscita/Porta, Master), poi premere **OK (✓)**.

**NOTA:** Il codice "Coercizione" è un livello di autorità. Il codice Gran Master potrà quindi assegnare un codice che tutti gli utenti possono utilizzare in caso vengano costretti a disinserire il sistema. In questo caso alla vigilanza viene inviato un allarme, ma localmente non viene generato nessun evento.

## Modifica del Codice Tecnico di Fabbrica

Il codice Tecnico di fabbrica è **1111**. Si può utilizzare questo codice durante la programmazione del sistema, o si può modificarlo.

➤ **Per modificare il codice tecnico:**

1. Dal **menu della Programmazione Tecnica** selezionare **4)Codici > 3)Tecnico**, e poi premere **OK (✓)**; verrà mostrato CODICE: 1111.
2. Digitare un nuovo codice a 4 cifre, poi premere **OK (✓)**.
3. Inserire di nuovo il nuovo codice, e poi premere **OK (✓)**.

## Modifica del Codice Grand Master di Fabbrica

Il codice Grand Master di fabbrica è **1234**, questo codice può essere modificato dall'installatore. Informare il cliente che dopo l'installazione, l'Utente principale del Sistema ("Grand Master") deve modificare il codice Grand Master e che sia unico e riservato (fare riferimento alla documentazione utente della LightSYS Plus).

➤ **Per modificare il codice Grand Master di fabbrica:**

1. Dal **Menu della Programmazione Tecnica** selezionare **4)Codici > 2)Grand Master**, e poi premere **OK (✓)**; verrà mostrato \*\*\*\*
2. Digitare il codice a 4 cifre sopra gli asterischi, e poi premere **OK (✓)**.

## Programmazione Numeri Telefonici

Si può abilitare e definire più numeri telefonici (Seguimi FM).

---

NOTA: I numeri telefonici e gli indirizzi email per i numeri seguimi FM vengono programmati dal codice Grand Master nel menu Utente.

---

### Abilitazione funzione Seguimi FM

- Per abilitare l'utilizzo della funzione Seguimi FM:
  - Dal **Menu della Programmazione Tecnica** andare su: **1)Sistema > 2)Controlli > 3)Comunicatore > 2)Abilita FM**, utilizzare  per modificare a S (o N per disabilitarlo), e premere **OK (✓)**.

### Programmazione Parametri Numeri telefonici Seguimi FM

- Per definire i parametri per un numero Seguimi FM:
  1. Dal **Menu della Programmazione Tecnica** andare a: **5)Comunicazione > 4)N. Seguimi FM > 1)Report/N. Tel.**
  2. Scegliere un numero Seguimi FM da definire, e poi premere **OK (✓)**.
  3. Scorrere attraverso le seguenti opzioni e definirle come richiesto: Modo Comunicazione, Partizioni, Eventi, Ripristini, Controllo Remoto.

### Programmazione Timers di Sistema

Si possono modificare i valori dei vari temporizzatori di sistema, come richiesto.

- Per definire i temporizzatori di sistema:
  1. Dal **Menu della Programmazione Tecnica**, selezionare **1)Sistema > 1)Timers**
  2. Scorrere le opzioni e modificare i parametri come richiesto.

### Definizione di parametri aggiuntivi nei menu installatore

Consultare la sezione seguente per tutti gli altri parametri (Programmazione Installatore).

#### IMPORTANTE:

- Terminata la programmazione, in fase di prima accensione, sarà necessario seguire la procedura per uscire dal Menu di Programmazione Tecnica, vedere *Uscita dal menu Programmazione Tecnica, pagina 232*.
- Per rientrare nel Menu successivamente.

- Per riportare la centrale ai valori di fabbrica, vedere *Ripristino Impostazioni di Programmazione di Fabbrica*, pagina 232.

## **Passo 10: Uscire dal menu di Programmazione**

- Dopo aver terminato la programmazione nel menu di programmazione, è necessario eseguire la procedura di uscita (vedere *Uscita dal menu Programmazione Tecnica*, pagina 232).

NOTA: Per accedere al menu di programmazione di programmazione dopo la configurazione iniziale del sistema, (vedere *Uscita dal menu Programmazione Tecnica*, pagina 232).

NOTA: Per ripristinare le impostazioni predefinite del sistema (vedere *Ripristino Impostazioni di Programmazione di Fabbrica*, pagina 232).

## Programmazione Tecnica

LightSYS Plus può essere programmata dall'installatore utilizzando i seguenti metodi:

- **Tastiera Cablata**
- **Software di Configurazione (CS)** (collegato localmente o da remoto – consultare la documentazione del CS).

### Parametri Dinamici

Quando si esegue la programmazione nei vari menu di installazione, alcuni dei parametri vengono visualizzati dinamicamente, il che significa che la tastiera mostrerà solo i parametri per i rispettivi moduli installati.

**IMPORTANTE:** Dopo aver terminato di lavorare all'interno del menu installatore (per inizializzare la programmazione del sistema), è necessario uscire dal menu. Vedi *Uscita dal menu Programmazione Tecnica, pagina 232*.

### Definizione Parametri – Menu Programmazione Tecnica

Questa sezione descrive tutti i parametri contenuti nel menu della programmazione tecnica, includendo le definizioni comuni descritte precedentemente in questo manuale.

Il menu della programmazione tecnica contiene i seguenti sotto-menu:

- ① Sistema
- ② Zone
- ③ Uscite
- ④ Codici
- ⑤ Comunicazioni
- ⑥ Messaggi Vocali
- ⑦ Configurazione
- ⑧ Opzioni Accessori
- ⑩ Esci

## ① Sistema

Il menu Sistema contiene una serie di sotto menu che vengono utilizzati per configurare i seguenti i parametri programmabili:

- **Timers**
- **Controlli**
- **Etichette**
- **Risposte Sistema**
- **Varie**
- **Orario NTP**
- **Info Service**
- **Agg. Firmware**

### ①① Timers

Questo sottomenu contiene parametri relativi alle temporizzazioni del sistema.

#### Sistema > Timers

Tasti Rapidi	Parametri	Default	Range
①①①①	<b>Ingr/Uscita 1</b>		
	Ritardo di Ingresso e Uscita del Temporizzatore 1.		
①①①①①	<b>Ritardo Ing. 1</b>	20 secondi	01 — 255 secondi
	Durata del tempo di ritardo in Ingresso del 1° temporizzatore per il disinserimento del sistema.		
①①①①②	<b>Ritardo Uscita 1</b>	30 secondi	01 — 255 secondi
	Durata del tempo di ritardo in Uscita dai locali del 1° temporizzatore, quando l'inserimento del sistema viene fatto da un dispositivo interno ai locali da proteggere.		
①①①②	<b>Ingr/Uscita 2</b>		
	Ritardo di Ingresso e Uscita del Temporizzatore 2.		
①①①②①	<b>Ritardo Ing. 2</b>	45 secondi	01 — 255 secondi
	Durata del tempo di ritardo in Ingresso del 2° temporizzatore per il disinserimento del sistema.		

Tasti Rapidi	Parametri	Default	Range
①①②②②	<b>Ritardo Uscita 2</b>	60 secondi	01–255 secondi
	Durata del tempo di ritardo in Uscita dai locali del 2° temporizzatore, quando l’inserimento del sistema viene fatto da un dispositivo interno ai locali da proteggere.		
①①③③	<b>Tempo Sirena</b>	04 minuti	01–90 minuti
	Tempo di attivazione di tutte le Uscite Sirena del sistema dopo l’attivazione di un allarme.		
①①④④	<b>Rit. Sirena</b>	00 minuti/secondi	00–90 minuti/secondi
	Tempo di ritardo prima che tutte le uscite programmate come segue sirena si attivino dopo la rilevazione di un allarme; i cicalini delle tastiere non sono interessati da questa programmazione.		
①①⑤⑤	<b>Break S. Aux</b>	10 secondi	00–90 secondi
	Specifica per quanto tempo l’alimentazione ausiliaria utilizzata normalmente per i rivelatori di fumo, erogata tramite una uscita programmata come “Break 12 Vcc”, verrà interrotta per ripristinare i sensori dopo un allarme. Il comando di ripristino dei rivelatori di fumo può essere effettuato dall’utente tramite le Funzioni Utente o automaticamente dal sistema se è abilitata l’opzione di doppia verifica dell’allarme incendio. (per ulteriori dettagli vedere <i>Doppia Verifica Incendio</i> , pagina 92).		
	<b>Nota</b> Questa funzione è supportata tramite qualsiasi uscita programmabile che viene definita come Break 12 Vcc. Aux.		
①①⑥⑥	<b>Moduli Radio</b>		
	Specifica i valori dei temporizzatori riferiti ai Moduli di Espansione Zone Radio.		
①①⑥⑥①	<b>Supervisione</b>	2	0–7 Ore
	Specifica con quale frequenza il sistema LightSYS Plus controllerà di aver ricevuto, individualmente, i segnali di ogni trasmettitore del sistema. La centrale genererà una segnalazione locale di guasto identificando la zona di ogni trasmettitore dal quale non ha ricevuto alcun segnale entro il periodo di tempo di Supervisione programmato. La centrale, se opportunamente programmata, trasmetterà un Codice Report di Supervisione alla Centrale Operativa MS. (Fare riferimento ai <i>Codici Report: Zona Radio</i> , pagina 271).		
	<b>Nota</b>		

Tasti Rapidi	Parametri	Default	Range
	<p>Il valore 0 ore disabilita la funzione di supervisione. E' necessario impostare un numero minimo di ore non superiore a 2 al fine di garantire la conformità IMQ – SISTEMI DI SICUREZZA Livello di prestazione C e un numero non superiore alle 4 ore al fine di garantire la conformità IMQ – SISTEMI DI SICUREZZA Livello di prestazione B.</p>		
① ① ① ⑥ ②	<b>Supervisione Accessori</b>	058	1-255 minuti
	<p>Indica la frequenza con cui il sistema genera una richiesta di supervisione per un dispositivo radio bidirezionale.</p> <p>Se nessuno degli accessori risponde alla chiamata, almeno una volta, nel periodo di “Tempo di Supervisione”, il sistema considera l’accessorio perso.</p> <p><b>Nota</b></p> <p>Il dispositivo genera un messaggio di supervisione in base al tempo impostato.</p> <p><b>Importante</b></p> <p>Il “Tempo di Supervisione” (espresso in ore) deve essere impostato con un valore maggiore del tempo di “Supervisione Accessori” in modo da prevenire falsi eventi di accessori radio persi.</p>		
① ① ① ⑥ ③	<b>Modo Service</b>	020	1-255 minuti
	<p>Definisce la finestra di tempo durante la quale, abilitando la funzione Modo Service dal menu Utente, i tamper degli accessori radio possono rimanere aperti, per sostituire la batteria, senza generare una segnalazione di manomissione.</p>		
① ① ① ⑦	<b>Ritardo 220Volt</b>	60	000-255 minuti
	<p>In caso di assenza rete elettrica questo parametro specifica il tempo di ritardo oltre il quale verrà trasmessa una segnalazione telefonica e, se programmata, attivata una uscita.</p> <p><b>Nota</b></p> <p>La segnalazione telefonica può essere trasmessa tramite messaggio vocale utilizzando il Modulo Vocale Avanzato e/o tramite messaggio digitale ad una Società di Ricezione allarmi se abilitato il codice report per l’evento di assenza rete elettrica. Il ripristino della rete elettrica 220 Volt genera sempre una segnalazione di ripristino immediata.</p>		

Tasti Rapidi	Parametri	Default	Range
①①①③	<b>Funzione Ronda</b>	30	01-99 minuti
	Questo parametro specifica per quanto tempo il sistema resta disinserito dopo che è stato digitato un codice con livello di autorità "Ronda", autorizzato al disinserimento di una o più partizioni del sistema. Dopo il tempo programmato il sistema si inserirà automaticamente.		
①①①⑨	<b>N. Allarmi prima dell'Esclusione Zone (Swinger Shutdown)</b>	00	00-15 volte
	La parola "swinger" identifica una violazione ripetitiva di una stessa zona che spesso risulta essere un falso allarme causato da un malfunzionamento o da un problema ambientale o ancora da un'installazione errata del rilevatore o del sensore. Questo parametro specifica il numero massimo di violazioni annunciate (sirena) e segnalate (comunicazione telefonica) che possono occorrere durante un singolo periodo di inserimento prima che la zona, e solo quella zona, venga automaticamente esclusa. Notare che se il sistema rimane inserito per più giorni, il contatore numero allarmi si azzererà automaticamente alle ore 00:00 (mezzanotte) di ogni giorno.		
	<p><b>Note</b></p> <ul style="list-style-type: none"> <li>• Il valore <b>00</b> disabilita la funzione per cui ogni zona si riarmerà sempre.</li> <li>• La zona sarà automaticamente reinclusa dopo 24 ore o al disinserimento.</li> <li>• Il valore non deve essere superiore a 10 per rispettare la conformità alla normativa EN 50131.</li> </ul>		
①①①①①	<b>Attesa Tentativi</b>	30	0-255 secondi
	<p>Questa funzione imposta il numero di secondi che il sistema LightSYS Plus attenderà prima di richiamare lo stesso numero telefonico dopo aver già effettuato il primo tentativo.</p> <p>Questo parametro riguarda sia le comunicazioni digitali MS alla Centrale Operativa MS, sia le comunicazioni FM Seguimi ai numeri telefonici di Privati.</p> <p>Si applica al parametro <i>Tentativi MS</i>, pagina 194, e <i>Tentativi FM</i>, pagina 211.</p>		
①①①①①	<b>Fine Temp. Usc.</b>	10	01-255 secondi
	Modifica il segnale acustico negli ultimi secondi del tempo di uscita (sulle tastiere), indicando all'utente che è quasi terminato il tempo d'uscita a disposizione.		

Tasti Rapidi	Parametri	Default	Range
①①①②	<b>Prima Buzzer Parz.</b>	15	01—99 secondi
	Quando il sistema è inserito in parziale definisce per quanto tempo il Buzzer della tastiera dovrà suonare prima che si attivi la sirena esterna. Questo timer ha effetto solo se il controllo di sistema Sirena>Buzzer è impostato su S.		
①①①③	<b>Stato inserimento</b>	000	0—255 secondi
	Definisce se mostrare lo stato del sistema una volta inserito. Quando impostato a 0, lo stato del sistema verrà mostrato durante l’inserimento. Quando impostato con un valore diverso da 0, dopo l’inizio dell’inserimento, lo stato verrà mostrato solo per l’intervallo di tempo impostato.		
①①①④	<b>Manutenzione</b>	000	0—255 settimane
	Utilizzare questo timer per generare periodicamente un messaggio promemoria di richiesta intervento. L’utente potrà comunque inserire e disinserire il sistema. Quando il valore è diverso da 0, il sistema prenderà questo campo come riferimento per iniziare il conteggio al contrario. Quando le settimane saranno esaurite il display delle tastiere, a impianto disinserito, mostreranno un messaggio di richiesta manutenzione. Per resettare il messaggio è necessario che il tecnico resetti il timer, inserisca un codice di sblocco o effettui un reset da remoto.		
①①①⑥	<b>Tempo Impulso</b>	00 sec.	0—255 secondi
	Questo temporizzatore influenza solo le zone con un Conteggio Impulsi maggiore di uno. Vedere l’opzione <i>Conta Impulsi</i> , pagina 130 (②①②⑦②). Se una zona interessata rimane aperta ( <b>non pronta</b> ) per il tempo qui definito, allora verrà attivata e genererà un evento in funzione della sua programmazione.		
①①①⑦	<b>Inattività Partizione</b>	0	0—255 minuti
	Questo timer fa riferimento ai programmi settimanali di inserimento/disinserimento automatico. Se non si verifica l’apertura di una delle zone associate alle partizioni interessate dal programmatore orario per il tempo espresso in questo parametro (000-255 minuti), allora le partizioni interessate si inseriranno. Nota: Il parametro Inattività Ptz. deve essere impostato su SI nel menu Utente > Imposta Timers > Programmi > Settimanale > N. Programma > Ins./Disins. > 6) Inattività Ptz.		

Tasti Rapidi	Parametri	Default	Range
	<p><b>Nota</b>                      Il parametro Inattività Ptz. deve essere impostato su SI nel <b>Menu Utente &gt; Imposta Timers &gt; Programmi &gt; Settimanale &gt; N. Programma &gt; Ins./Disins. &gt; 6) Inattività Ptz.</b></p>		
①①①⑧	Timeout Toni	15	0-60 minuti
	<p>Dopo l'ultima digitazione di un tasto, scaduto questo temporizzatore, la tastiera riprodurrà dei toni acustici per ricordare l'installatore che si trova ancora nel menu della programmazione tecnica.</p>		
①①①⑨	Porta Aperta Troppo a Lungo	20	0–255 secondi
	<p>Questo timer definisce per quanto tempo (in secondi) la porta può rimanere aperta prima che venga attivata la notifica di allarme. Un utente deve inserire un codice o presentare un Tag di prossimità per ripristinare l'allarme porta.</p>		

## ①② Controlli

Il sotto menu dei Controlli ha i seguenti parametri configurabili:

- Base
- Avanzati
- Comunicatore
- EN 50131
- PD6662
- CP-01
- Accessori

### Sistema > Controlli > Base

Tasti Rapidi	Parametri	Default	Range
①②①	Programmaz. di Base		
	<p>Questa sezione fa riferimento alla maggior parte dei controlli del sistema.</p>		
①②① ④①	Inserimento Veloce	Si	Si/No
	<p><b>SI:</b> evita di digitare il Codice Utente quando s'inserisce l'impianto in Parziale o in Totale.</p>		

Tasti Rapidi	Parametri	Default	Range
	<b>NO:</b> è necessario digitare un Codice Utente valido per inserire l'impianto in Parziale o in Totale.		
①②① <b>0 2</b>	<b>Uscita Veloce</b>	Si	Si/No
	<b>SI:</b> l'utente può attivare l'Uscita di Utilità senza bisogno di digitare il Codice Utente. <b>NO:</b> per attivare l'Uscita di Utilità è richiesto l'inserimento di un Codice Utente valido.		
①②① <b>0 3</b>	<b>Esclusione Zone</b>	Si	Si/No
	<b>SI:</b> è possibile escludere le zone dopo l'inserimento di un Codice Utente valido abilitato a questa operazione. <b>NO:</b> la funzione di esclusione Zone NON è abilitata.		
①②① <b>0 4</b>	<b>Esclusione Veloce</b>	No	Si/No
	<b>SI:</b> evita la digitazione di un Codice Utente valido per escludere le zone. <b>NO:</b> per escludere le zone, un Utente abilitato, deve inserire il proprio codice.		
①②① <b>0 5</b>	<b>Codice Falso Silenzioso</b>	No	Si/No
	<b>SI:</b> un Report Codice Falso (se programmato) verrà trasmesso alla Centrale Operativa della Società di Ricezione Allarmi (MS) se per tre volte consecutive si proverà ad Inserire o Disinserire l'impianto. Nessun allarme acustico verrà generato localmente ma solo una segnalazione di anomalia sulle tastiere del sistema. <b>NO:</b> verrà generato un allarme locale tramite le sirene dell'impianto. <b>NOTA:</b> Come funzione di sicurezza sopra al Grado 2, dopo 10 volte consecutive che viene digitato un codice non valido, la tastiera si bloccherà per 90 secondi (valido per tutti i livelli di autorità dei codici utente e operazioni – inserimento, disinserimento, ecc..). Questa funzione viene automaticamente attivata, e non ci sono parametri da impostare.		
①②① <b>0 6</b>	<b>Toni Sirena</b>	No	Si/No
	<b>SI:</b> Inserendo o disinserendo il sistema tramite telecomando, una tastiera o un ingresso chiave la sirena interna collegata ai morsetti BELL/LS + e – emetterà brevi toni acustici come segue: <ul style="list-style-type: none"> <li>• Inserimento da tag di prossimità, ingressi chiave e telecomandi: 1 tono.</li> <li>• Disinserimento da ingressi chiave e telecomandi: 2 toni.</li> </ul>		

Tasti Rapidi	Parametri	Default	Range
	<ul style="list-style-type: none"> <li>Disinserimento con sistema in memoria d'allarme da ingressi chiave e telecomandi: 3 toni.</li> </ul> <p>NO: non viene generato nessun tono.</p> <p><b>Nota</b> Il disinserimento da tastiera e da tag tramite lettori di prossimità su bus non attivano alcun tono acustico.</p>		
① ② ① ⑦	<b>Esclusione Zone 3 minuti</b>	Si	Si/No
	<p>SI: in caso di mancanza totale di alimentazione al sistema, al successivo ripristino dell'alimentazione, le zone verranno escluse automaticamente per 3 minuti al fine di permettere ai rivelatori di movimento e/o ai rivelatori di fumo di stabilizzarsi evitando la possibilità di generare falsi allarmi.</p> <p>NO: questa funzione è disabilitata.</p>		
① ② ① ⑧	<b>Rapina Udibile</b>	No	Si/No
	<p>SI: un allarme anti-rapina generato da tastiera (Coppia Tasti dedicati alla funzione) o da una zona programmata come rapina, genererà un allarme sulle sirene dell'impianto e le relative chiamate telefoniche vocali e digitali (se abilitate). L'allarme panico verrà anche visualizzato sul display delle tastiere.</p> <p>NO: un allarme anti-rapina generato da tastiera o da zona programmata come rapina, non attiverà le sirene dell'impianto ma l'allarme sarà silenzioso (Comunicazione telefonica Vocale e Digitale ed eventuali uscite programmate come allarme panico). L'allarme panico non verrà visualizzato sui display delle tastiere del sistema.</p> <p><b>Nota</b> Il sistema può essere programmato per segnalare allarmi anti-rapina con protocolli digitali ad una Società di Ricezione Allarmi e messaggi Vocali se viene utilizzato il Modulo Vocale (opzionale). Con l'opzione Rapina Udibile abilitata, l'attivazione delle sirene dell'impianto avviene solo se l'allarme panico viene generato da una zona la cui risposta del sistema non è stata programmata come silenziosa.</p>		
① ② ① ⑨	<b>Buzzer --&gt;Sirena</b>	No	Si/No
	<p>SI: se si verifica un allarme a sistema inserito in Parziale, i cicalini delle tastiere dell'impianto suoneranno per il tempo definito in Buzzer Parziale (vedere <i>Prima Buzzer Parz.</i>, pagina 86) prima dell'attivazione delle sirene interne ed esterne.</p>		

Tasti Rapidi	Parametri	Default	Range
	<b>NO:</b> un allarme in Parziale attiverà i cicalini delle tastiere e le sirene immediatamente.		
①②① <b>1 0</b>	<b>Abilita Interferenza</b>	No	Si/No
	<b>SI:</b> Abilita un allarme nel sistema per interferenza radio. <b>NO:</b> Disabilita un allarme nel sistema per interferenza radio.		
①②① <b>1 1</b>	<b>Interferenza Udibile</b>	No	Si/No
	<b>SI:</b> se l'interferenza radio esterna persiste per 30 secondi, la centrale attiverà la sirena esterna e segnalerà l'anomalia alla Centrale Operativa (MS) se abilitato il relativo codice report. <b>NO:</b> come sopra ma la sirena esterna non verrà attivata.		
①②① <b>1 2</b>	<b>Toni Uscita in Parziale</b>	No	Si/No
	Definisce se le tastiere emetteranno i toni acustici durante il tempo di uscita per l'inserimento parziale. <b>SI:</b> le tastiere emetteranno i toni acustici. <b>NO:</b> le tastiere non emetteranno i toni acustici.		
①②① <b>1 3</b>	<b>Abilita Chiave all'Inserimento Forzato</b>	No	Si/No
	<b>SI:</b> la zona programmata come Ingresso Chiave, il Telecomando o il Tag di prossimità (solo da lettore PKR) sono abilitati all'Inserimento/Disinserimento di qualsiasi partizione, all'atto dell'inserimento escluderanno automaticamente tutte le zone aperte (Non Pronte all'inserimento). In memoria eventi l'inserimento della partizione verrà riportato come "Inserimento Forzato" (INS.FORZ.). Le zone inserite, se attivate provocheranno una condizione di allarme, quelle escluse, anche se ritornano allo stato di "Pronto" non genereranno alcun allarme. <b>NO:</b> la partizione non si inserirà fino a quando tutte le zone ad essa associate non tornano alla condizione di "Pronto" (Zona chiusa, non violata).		

Tasti Rapidi	Parametri	Default	Range
① ② ① ① ④	<b>Segnalazione di Pre-Inserimento</b>	Si	Si/No
<p>Questa funzione fa riferimento agli Inserimenti e Disinserimenti automatici del sistema LightSYS Plus.</p> <p><b>SI:</b> per ogni partizione programmata per l’Inserimento Automatico (fare riferimento alla funzione Programmatore Settimanale descritta nel Manuale Utente LightSYS Plus) il sistema LightSYS Plus attiverà il Timer di Ritardo Uscita di 4,15 minuti prima dell’effettivo Auto-Inserimento della partizione.</p> <p>Durante questo periodo di tempo le tastiere associate alla partizione che sta per inserirsi emetteranno una segnalazione acustica di avvertimento e, se durante questo periodo di tempo viene inserito in tastiera un Codice Utente valido, l’inserimento Automatico della partizione verrà ritardato di 45 minuti.</p> <p>Se la partizione che si è “auto-inserita” viene disinserita digitando un Codice Utente valido, la partizione non si inserirà più automaticamente nell’arco della giornata corrente.</p> <p>Il tempo di pre-inserimento di 4,15 minuti non viene applicato se l’inserimento automatico è riferito alla modalità di inserimento Parziale.</p> <p><b>NO:</b> l’Inserimento Automatico di una o più partizioni avverrà all’ora stabilita. Il tempo di ritardo in Uscita e le segnalazioni acustiche delle tastiere rispetteranno la programmazione effettuata.</p>			

## Sistema > Controlli > Funz. Avanzate

Tasti Rapidi	Parametri	Default	Range
①②②	<b>Funz. Avanzate</b>		
Questa sezione fa riferimento ai controlli avanzati del sistema.			
①②② ①①	<b>Doppia Verifica degli Allarmi Incendio</b>	No	Si/No
<p><b>SI:</b> dopo la rilevazione di fumo o fiamma da parte di un rilevatore incendio, per verificare la condizione, viene tolta l'alimentazione alla linea incendio (uscita programmata come "Break 12 Vcc") per il tempo programmato con il parametro Break S-AUX a pagina 83. Quando l'alimentazione viene ripristinata se, entro 1 minuto, viene nuovamente rilevata una successiva condizione d'allarme, il sistema genera un allarme incendio.</p> <p><b>NO:</b> la verifica degli allarmi incendio non è abilitata.</p>			
①②② ①②	<b>Tamper Bus</b>	Si	Si/No
<p><b>SI:</b> viene generato un allarme tamper se si interrompe la comunicazione sul Bus tra la centrale e un Modulo di Espansione.</p> <p><b>NO:</b> non viene generato alcun allarme tamper ma solo un'indicazione di anomalia sulle tastiere del sistema.</p>			
①②② ①③	<b>Codice Grand Master</b>	No	Si/No
<p><b>SI:</b> solo l'utente Grand Master può modificare tutti i Codici Utente e predisporre la DATA e l'ORA di sistema.</p> <p><b>NO:</b> insieme al Grand Master, gli utenti con Livello di Autorità di Master e Manager possono modificare tutti i Codici con un Livello di Autorità minore e la DATA / ORA di sistema.</p>			
①②② ①④	<b>Opzioni Area</b>	No	Si/No
<p>Questo parametro modifica il funzionamento delle zone in comune assegnate a più partizioni come di seguito spiegato:</p> <p><b>SI:</b> se abilitato le partizioni si comportano come aree del sistema gestendo le zone in comune come segue:</p> <ul style="list-style-type: none"> <li>Le zone in comune (assegnate a più aree/partizioni) vengono inserite ogni qualvolta che una delle aree/partizioni a cui sono assegnate viene inserita. Questo modo di funzionamento delle zone comuni è di tipo "OR".</li> <li>Le zone in comune vengono disinserite solo quando tutte le aree/partizioni a cui sono assegnate vengono disinserite. Al</li> </ul>			

Tasti Rapidi	Parametri	Default	Range
	<p>disinserimento il funzionamento delle zone comuni è di tipo "AND".</p> <p><b>NO:</b> se disabilitato questo parametro fa funzionare le partizioni con zone in comune come segue:</p> <ul style="list-style-type: none"> <li>Le zone in comune vengono inserite solo quando tutte le partizioni a cui sono assegnate vengono inserite. Il tipo di funzionamento è in "AND".</li> <li>Le zone in comune vengono disinserite quando anche una sola delle partizioni a cui sono assegnate viene disinserita. Il funzionamento per il disinserimento, in questo caso, è del tipo "OR".</li> </ul>		
① ② ② ⑤	<b>Zona Percorso Globale</b>	Si	Si/No
	<p><b>SI:</b> Tutte le zone programmate come Percorso o Interna + Percorso saranno zone di percorso per tutte le partizioni esistenti.</p> <p><b>NO:</b> Le zone programmate come Percorso o Interna + Percorso sono riferite alla sola partizione di appartenenza.</p>		
① ② ② ⑥	<b>Ora Legale/Solare</b>	Si	Si/No
	<p><b>SI:</b> LightSYS Plus predisporrà automaticamente l'ora di sistema un'ora avanti in primavera (l'ultima domenica di Marzo) e un'ora indietro in autunno (l'ultima domenica di ottobre)</p> <p><b>NO:</b> non viene eseguita alcuna modifica automatica dell'ora di sistema.</p>		
① ② ② ⑦	<b>Esclusione Zone 24 Ore</b>	Si	Si/No
	<p><b>SI:</b> Le zone programmate come 24 Ore potranno essere escluse dall'utente.</p> <p><b>NO:</b> Le zone 24 ore non possono essere escluse.</p>		
① ② ② ⑧	<b>LED Tamper</b>	No	Yes/No
	<p><b>SI:</b> in caso di Allarme Tamper si illuminerà il LED TAMPER (  ) in tastiera. Il sistema potrà essere utilizzato se la condizione di Tamper è stata ripristinata.</p> <p>Tuttavia, per ripristinare il LED TAMPER in tastiera sarà necessario inserire il Codice Tecnico quindi l'intervento della Società d'Installazione o di quella di Ricezione Allarmi.</p> <p><b>NO:</b> il LED TAMPER in tastiera verrà automaticamente ripristinato al ripristino della condizione di tamper.</p>		
① ② ② ⑨	<b>Reset Tecnico</b>	No	Si/No

Tasti Rapidi	Parametri	Default	Range
	<p><b>SI:</b> per ripristinare il sistema dopo una condizione d'allarme, rendendolo quindi PRONTO (LED ✓ acceso) per un inserimento successivo, bisognerà inserire il Codice Tecnico (entrando e uscendo dalla Programmazione Tecnica). In questo caso il ripristino di un allarme richiederà l'intervento della Società d'Installazione o di quella di Ricezione Allarmi. Sul display delle tastiere verrà visualizzato il messaggio CHIAMA TECNICO. (Al tentativo di Inserimento il display visualizzerà "Nome Partizione" RS emettendo tre brevi segnali acustici di errore). Notare che il LED (Pronto all'inserimento) si accenderà dopo l'inserimento del Codice Tecnico quando tutte le zone della partizione saranno in sicurezza (chiuse).</p> <p><b>NO:</b> quando la partizione viene ripristinata dopo un allarme, il LED (Pronto all'inserimento) si illuminerà quando tutte le zone della partizione sono in sicurezza (chiuse).</p> <p><b>Nota</b> Ricordare che, affinché l'impianto sia pronto per un inserimento successivo LED PRONTO (✓) acceso, gli ingressi di zona devono ripristinarsi.</p>		
①②② ①①	<b>Reset Tamper con Codice Tecnico</b>	No	Si/No
	<p>Come funzione di sicurezza sopra al Grado 2, questo parametro andrebbe programmato a SI.</p> <p><b>SI:</b> dopo un allarme Tamper il sistema non sarà pronto per essere inserito e il LED TAMPER (🔧) sulle tastiere resterà illuminato. Per Ripristinare il sistema e renderlo pronto per un successivo inserimento, dovrà intervenire la Società d'Installazione o quella di Ricezione Allarmi e digitare in tastiera il Codice Tecnico (entrando e uscendo dalla Programmazione Tecnica).</p> <p><b>NO:</b> dopo un allarme Tamper il sistema si porrà in condizione di pronto all'inserimento non appena l'allarme Tamper è stato ripristinato.</p>		
①②② ①①	<b>Inserim. in condizione di Batteria Scarica</b>	Si	Si/No
	<p><b>SI:</b> permette l'inserimento del sistema anche se è presente una condizione di Basso Livello Batteria (valido anche per le batterie dei Moduli di Espansione Alimentazione).</p> <p><b>NO:</b> non permette l'inserimento del sistema se è presente una condizione di Basso Livello Batteria.</p>		

Tasti Rapidi	Parametri	Default	Range
① ② ② ① ②	<b>Sirena 30/10</b>	No	Si/No
	<p><b>SI:</b> in allarme, la sirena interna (morsetti BELL/LS), alternerà 30 secondi di suono con 10 secondi di pausa per la durata del tempo sirena programmato.<b>NO:</b> la sirena interna suonerà ininterrottamente per il tempo sirena programmato.</p>		
① ② ② ① ③	<b>Suono Incendio</b>	No	Si/No
	<p><b>SI:</b> durante un allarme incendio la sirena esterna effettuerà un ciclo di tre brevi toni acustici seguiti da una breve pausa. <b>NO:</b> durante l'allarme incendio la sirena effettuerà un ciclo di 2 secondi in attivazione (ON) e 2 secondi in pausa (OFF).</p>		
① ② ② ① ④	<b>Configurazione CEI</b>	Si	Si/No
	<p><b>SI:</b> I parametri seguenti funzioneranno come di seguito spiegato:</p> <ul style="list-style-type: none"> <li>• <b>Auto Inserimento Forzato:</b> All'Auto-Inserimento del sistema le zone aperte non vengono escluse e non inibiscono l'inserimento automatico. Se aperte allo scadere del tempo di uscita genereranno un allarme su una uscita programmata come "Allarme Auto-Inserimento". Questa uscita segue la temporizzazione della sirena.</li> <li>• <b>Zona Radio Persa:</b> In caso di mancata supervisione di un trasmettitore radio (fare riferimento al <i>Timer Supervisione Radio</i>, pagina 83), apparirà una segnalazione silenziosa d'allarme sulla tastiera e verrà attivata un'uscita programmata come "Zona Radio Persa".</li> <li>• <b>Codice Ronda:</b> Se un Utente con Livello di Autorità Ronda disinserisce una o più partizioni del sistema, il sistema si inserisce automaticamente dopo un tempo programmato (vedi <i>Funzione Ronda</i> pagina 85). Se una zona è aperta all'atto dell'inserimento, il sistema si inserirà e attiverà un allarme su una uscita programmata come "Allarme Auto- Inserimento". Questa uscita segue la temporizzazione della sirena.</li> <li>• <b>Codici di Accesso:</b> Non è possibile programmare codici di accesso con meno di 4 cifre ad esclusione dei codici SOLO INSERIMENTO e TEMPORANEO.</li> </ul> <p><b>NO:</b> I parametri seguenti funzioneranno come di seguito spiegato:</p> <ul style="list-style-type: none"> <li>• <b>Auto Inserimento Forzato:</b> all'Auto-Inserimento del sistema tutte le zone aperte verranno automaticamente escluse e non genereranno alcun allarme (esclusione permanente).</li> <li>• <b>Zona Radio Persa:</b> In caso di mancata supervisione di un trasmettitore radio la centrale registrerà una segnalazione locale di guasto tramite il lampeggio veloce del LED ALIMENTAZIONE .</li> </ul>		

Tasti Rapidi	Parametri	Default	Range
	<ul style="list-style-type: none"> <li>• <b>Codice Ronda:</b> Se un Utente con Livello di Autorità Ronda disinserisce una o più partizioni del sistema, il sistema si inserisce automaticamente dopo un tempo programmato (vedere <i>Funzione Ronda pagina 85</i>). Se una zona è aperta all'atto dell'inserimento, il sistema esclude da solo questa zona (esclusione permanente).</li> <li>• <b>Codici di Accesso:</b> Il sistema permette la programmazione di codici d'accesso da 1 a 4/6 cifre.</li> </ul>		
①②② ①⑤	<b>Non Rispondere alle Telefonate</b>	No	Si/No
	<p>Questo parametro viene utilizzato per disabilitare la ricezione delle chiamate in ingresso che arrivano in vocale via GSM.</p> <p><b>SI:</b> le chiamate in arrivo sul canale vocale vengono bloccate.</p> <p><b>NO:</b> le chiamate in arrivo sul canale vocale non vengono bloccate.</p> <p><b>Nota</b> Le chiamate dati via canale GSM sono ancora attive.</p>		
①②② ①⑥	<b>Inibizione Tastiera all'Auto-Inserimento</b>	No	Si/No
	<p><b>SI:</b> Quando una partizione viene inserita manualmente o con un Inserimento Automatico ed è stato definito un Disinserimento Automatico, tutte le tastiere programmate per la partizione che si Auto Disinserirà vengono inibite. Non sarà quindi possibile disinserire quella specifica partizione da tastiera.</p> <p><b>Nota</b> La partizione può essere disinserita solo da Software di Configurazione o, come programmato, tramite la funzione di Disinserimento Automatico.</p> <p><b>NO:</b> Quando una partizione viene inserita manualmente o tramite Inserimento Automatico ed è stato definito un Disinserimento Automatico, le tastiere che gestiscono quella partizione potranno comunque disinserirla.</p>		
①②② ①⑦	<b>Cicalino=Ritardo Sirena</b>	No	Si/No
	<p><b>SI:</b> Il cicalino in tastiera sarà silenzioso durante il ritardo Sirena.</p> <p><b>NO:</b> Il cicalino della tastiera suonerà immediatamente se si verifica un'allarme.</p>		
①②② ①⑧	<b>Sirena interna=Cicalino</b>	No	Si/No
	<p><b>SI:</b> La sirena interna segue il cicalino della tastiera.</p>		

Tasti Rapidi	Parametri	Default	Range
	<b>NO:</b> La sirena interna segue la sirena esterna (e non il cicalino della tastiera).		
①②② <b>1 9</b>	<b>Conferma=Sirena Interna</b>	No	Si/No
	<b>SI:</b> Un allarme confermato attiva la sirena interna. <b>Nota</b> Un allarme confermato elimina il ritardo del cicalino, causando l'attivazione della sirena interna immediatamente. <b>NO:</b> La sirena interna si attiva normalmente (al termine del ritardo sirena).		
①②② <b>2 0</b>	<b>Conferma=Sirena Esterna</b>	No	Si/No
	<b>SI:</b> Un allarme confermato attiva la sirena esterna. <b>Nota</b> Un allarme confermato elimina il ritardo della sirena, causando l'attivazione della sirena esterna immediatamente. <b>NO:</b> La sirena interna si attiva normalmente (alla fine del ritardo sirena).		
①②② <b>2 1</b>	<b>Errore Uscita su Sirena Interna</b>	No	Si/No
	Questa opzione determina il tempo di attivazione della sirena interna (speaker) quando la porta d'uscita è programmata come "Ultima Uscita" e non viene richiusa entro lo scadere del tempo di uscita (generando un "errore uscita"). <b>SI:</b> L' "errore uscita" sulla sirena interna segue il tempo sirena. <b>NO:</b> L' "errore uscita" attiva la sirena interna finchè non viene effettuato un reset.		
①②② <b>2 2</b>	<b>Inserimento No 220V</b>	Si	Si/No
	<b>SI:</b> Il sistema può essere inserito con una condizione di assenza rete elettrica 220V rilevata dalla scheda principale, da un alimentatore supplementare su Bus o da una sirena su Bus. <b>NO:</b> Il sistema non può essere inserito con una condizione di assenza rete Elettrica 220V.		
①②② <b>2 3</b>	<b>Lampeggiante all'Ins.</b>	No	Si/No
	Questa opzione permette di confermare l'inserimento del sistema attivando il lampeggiante della sirena.		

Tasti Rapidi	Parametri	Default	Range
	<p><b>SI:</b> Dieci secondi di indicazione di conferma sul lampeggiante quando il sistema viene inserito.</p> <p><b>NO:</b> Nessuna indicazione di conferma sul lampeggiante quando il sistema viene inserito.</p>		
① ② ③ ④	<b>Ultima Uscita in Parz.</b>	No	Si/No
	<p>Questa opzione determina il comportamento della zona programmata come “Ultima Uscita” quando il sistema viene inserito in Parziale.</p> <p><b>SI:</b> Non è necessario aprire e chiudere la porta se la porta è chiusa per permettere l’inserimento del sistema in parziale. La zona si comporta come una tipologia zona “Ingresso/Uscita (Aperta)”.</p> <p><b>NO:</b> Non ci si sarà alcuna modifica al funzionamento della zona “Ultima Uscita” in inserimento Parziale.</p>		
① ② ③ ⑤	<b>Lampeggiante in Parz.</b>	No	Si/No
	<p><b>SI:</b> Per l’inserimento in parziale o di gruppo, verrà riprodotto un lampeggio di conferma tramite il lampeggiante della sirena o tramite l’attivazione di un’uscita (Uscite di Utilità &gt;Segue Partizione &gt; Lamp./Toni Ins.) alla fine del ritardo d’uscita.</p> <p><b>NO:</b> Per l’inserimento in parziale o di gruppo, non verrà riprodotto nessun lampeggio dalla sirena al termine del ritardo d’uscita.</p>		
① ② ③ ⑥	<b>No Informazioni su LCD</b>	No	Si/No
	<p><b>SI:</b> Due minuti dopo l’ultima operazione in tastiera, il display della tastiera si spegnerà. Dopo aver premuto un tasto, il display visualizzerà il messaggio “INSERIRE CODICE:” (Inserire il Codice). Digitando un Codice Utente valido o avvicinando il proprio tag, il display tornerà al funzionamento normale ma, due minuti dopo l’ultima operazione effettuata in tastiera, il display tornerà a spegnersi. Selezionare questa opzione per evitare che lo stato del sistema in tastiera possa essere visto al di fuori dell’area protetta.</p> <p><b>NO:</b> Il display LCD della tastiera funzionerà normalmente.</p>		
① ② ③ ⑦	<b>V. Etich. Sis.</b>	No	Si/No
	<p>Questa opzione permette di determinare se visualizzare l’etichetta di Sistema invece dello stato del sistema.</p> <p><b>SI:</b> La tastiera visualizza l’etichetta di Sistema invece che lo stato del Sistema/partizione</p>		

	NO: La tastiera non visualizza l'etichetta di Sistema.		
① ② ② ② ③	Pres / M.Evn	No	Si/No
	YES: L'evento "Presenza" verrà registrato nella memoria eventi. No: L'evento "Presenza" non verrà registrata nella memoria eventi.		
① ② ② ② ⑨	Z.Radio Persa come Tamper	No	Si/No
	Imposta la risposta del sistema quando viene rilevata una zona radio persa. Si: La risposta del sistema è come allarme tamper. No: La risposta del sistema è come una condizione di anomalia.		

### Sistema > Controlli > Comunicatore

Tasti Rapidi	Parametro	Default	Range
① ② ③	<b>Comunicatore</b>		
	Questa sezione fa riferimento ai controlli della parte di comunicazione del sistema.		
① ② ③ ①	<b>Abilita MS</b>	No	Si/No
	SI: Abilita le comunicazioni per la segnalazione di allarmi, anomalie, test, ecc. alla Centrale Operativa (MS). NO: Disabilita le comunicazioni alla Centrale Operativa MS. Scegliere questa programmazione se l'impianto NON è collegato con una Società di Ricezione Allarmi.		
① ② ③ ②	<b>Abilita FM</b>	Si	Si/No
	SI: abilita le comunicazioni del modo "Seguimi" (Follow Me) per segnalare gli eventi a numeri telefonici di Privati. Se sono state abilitate sia le comunicazioni FM che quelle MS, il sistema chiamerà prima i numeri MS e poi successivamente i numeri FM. <b>Nota</b> Se la funzione FM è abilitata e non c'è installato il modulo vocale, verranno inviati solo dei toni acustici al posto dei messaggi vocali. NO: disabilita le comunicazioni nel modo "Seguimi" (FM).		
① ② ③ ③	<b>Abilita CS</b>	Si	Si/No
	SI: Abilita la comunicazione tra la Società d'Installazione e il sistema LightSYS Plus tramite il Software di Configurazione. Questa opzione permette in remoto tramite una linea telefonica di collegarsi al sistema ed effettuare programmazioni, verifiche di funzionamento, attivazioni ecc.		

Tasti Rapidi	Parametro	Default	Range
	NO: disabilita la comunicazione.		
①②③ ④	<b>Abilita Cloud</b>	Si	Si/No
	YES: Abilita la comunicazione tra la centrale LightSYS Plus ed il server RISCO Cloud. NO: Disabilita la comunicazione Cloud.		

## Sistema > Controlli > EN 50131

Tasti Rapidi	Parametro	Default	Range
①②④	<b>EN 50131</b>		
	Questa sezione fa riferimento ai controlli che si applicano alle normative 50131.		
①②④ ①	<b>Programmazione Consenso Utente</b>	No	Si/No
	Questa opzione limita l'autorizzazione di Tecnico e Sub-Tecnico ad accedere al menu di Programmazione Tecnica. SI: è necessario digitare un codice Grand Master per autorizzare l'installatore ad accedere alla modalità di programmazione per 1 ora. NO: il tecnico non ha bisogno di un codice di autorizzazione.		
①②④ ②	<b>Inserimento con Guasti</b>	Si	Si/No
	Specifica se la partizione o il sistema possono essere inseriti in caso di guasti/anomalie. SI: il sistema può essere inserito anche con guasti presenti. NO: quando l'Utente avvia l'inserimento e vi è un guasto nel sistema/partizione, l'Utente deve confermare che è a conoscenza di tutti i guasti prima di proseguire con il processo di inserimento. E' necessario che l'utente scorra la lista dei guasti. Alla fine della lista apparirà la seguente domanda: « Escl. Anomalie? » Commutare a S (Si) e poi premere OK.		
①②④ ③	<b>Ripristino Allarmi</b>	No	Si/No
	SI: l'Utente deve confermare che è a conoscenza dell'allarme nel sistema prima di reinserirlo. Il sistema rimane in condizione di "non pronto all'inserimento" finché non si conferma l'allarme. L'utente deve confermare l'allarme accedendo al menu Visualizza > Memoria Allarmi.		

Tasti Rapidi	Parametro	Default	Range
	<b>NO:</b> l'Utente non deve confermare l'allarme prima di reinserire il sistema.		
① ② ④ ④	<b>Memoria Eventi EN</b>	No	Si/No
	<p><b>SI:</b> Solo gli eventi obbligatori (specificati nelle normative EN standard) saranno mostrati nella memoria eventi.</p> <p><b>NO:</b> Tutti gli eventi saranno mostrati nella memoria eventi.</p>		
① ② ④ ⑤	<b>Conferma Ripristino Guasti</b>	No	Si/No
	<p>Come funzione di sicurezza sopra al Grado 2, questo parametro andrebbe programmato a SI.</p> <p><b>SI:</b> l'Utente deve confermare manualmente il ripristino dei guasti nella condizione di normalità. Questo viene fatto dal Menu Utente &gt; Visualizza Guasti &gt; Premendo OK.</p> <p><b>NO:</b> il report di ripristino di ogni guasto è automatico.</p>		
① ② ④ ⑥	<b>Allarme Zone Istantanee</b>	Si	Si/No
	<p><b>SI:</b> una zona violata che non faccia parte del percorso d'uscita genera un allarme durante il tempo d'uscita. Un report d'allarme viene inviato alla Centrale Operativa (MS) all'inizio della procedura di inserimento.</p> <p><b>NO:</b> una zona violata che non faccia parte del percorso d'uscita annulla l'inserimento. Verrà inviato un codice di report alla Centrale Operativa (MS) alla fine della prima procedura di inserimento andata a buon fine.</p>		
① ② ④ ⑦	<b>Rit. Report MS/Sirena</b>	No	Si/No
	<p>Questa funzione viene utilizzata per ridurre le false comunicazioni d'allarme alla Centrale Operativa (MS).</p> <p><b>SI:</b> il report alla centrale Operativa (MS) e l'allarme acustico della sirena vengono posticipati di 30 sec. o fino alla fine di un intervallo preimpostato (il più breve dei due) dopo la violazione di una zona fuori dal percorso di ingresso.</p> <p><b>NO:</b> una zona violata al di fuori dal percorso di ingresso genera un allarme durante il tempo di ingr. con invio di un report alla centrale operativa (MS).</p>		
① ② ④ ⑧	<b>Segnale 20 Minuti</b>	No	Si/No
	<p><b>SI:</b> prima di inserire il sistema, questo controlla le zone che non hanno inviato un segnale di supervisione o di attivazione da più di 20 minuti. Queste zone si considerano "non pronte". Una partizione alla quale è assegnata una zona non pronta non può essere inserita.</p>		

Tasti Rapidi	Parametro	Default	Range
	<b>NO:</b> prima di inserirsi il sistema non controlla se vi sono zone che non hanno inviato un segnale da oltre 20 minuti.		
①②④ ⑨	<b>Attenuazione di 8 dB in Test sensori</b>	No	Si/No
	<b>SI:</b> Il dispositivo LightSYS Plus verrà attenuato di 8db nella fase di Test Sensori attivata tramite codice Tecnico. <b>NO:</b> il ricevitore radio della centrale LightSYS Plus funziona normalmente.		

### Sistema > Controlli > PD6662

Tasti Rapidi	Parametro	Default	Range
①②⑤	<b>Norme PD6662</b>		
	Questa sezione fa riferimento ai controlli che si applicano alle normative PD6662.		
①②⑤ ①	<b>Escludi Zone Ingresso/Uscita</b>	Si	Si/No
	<b>SI:</b> le zone Ingresso/Uscita potranno essere escluse dall'Utente. <b>NO:</b> è impossibile escludere una zona Ingresso/Uscita.		
①②⑤ ②	<b>Disabilita Ingresso</b>	No	Si/No
	<b>SI:</b> il processo di conferma allarmi sarà disabilitato quando inizia il tempo di ingresso. <b>NO:</b> il processo di conferma allarmi sarà attivo anche quando inizia il tempo di ingresso.		
①②⑤ ③	<b>Disabilita Zone Temporizzate</b>	No	Si/No
	<b>SI:</b> la centrale disattiva le zone di accesso (Ingresso/Uscita, Ingresso/Uscita (Aperta), Percorso d'Ingresso e Uscita Finale) perché non contribuiscano al processo di conferma allarmi quando inizia il tempo di ingresso. <b>Nota</b> La conferma sequenziale può essere stabilita solo tra due zone confermate, poste al di fuori del percorso di ingresso. <b>NO:</b> la violazione delle zone di accesso contribuisce al processo di conferma allarmi quando inizia il tempo di ingresso.		
①②⑤ ④	<b>Reset Tecnico</b>	No	Si/No

Tasti Rapidi	Parametro	Default	Range
	<p><b>SI:</b> è necessaria una conferma di reset da parte del tecnico in modo da ripristinare il sistema dopo una conferma allarmi. Il sistema non può essere inserito finché non si esegue la conferma di reset da parte del tecnico. Il reset può essere eseguito inserendo il codice di sblocco o accedendo alla modalità di programmazione o eseguendo la funzione di "Reset Tecnico" da tastiera.</p> <p><b>NO:</b> per inserire e disinserire il sistema si può utilizzare uno qualsiasi dei mezzi disponibili (tastiera, telecomandi, da remoto via telefono, ecc).</p>		
① ② ⑤ ⑥	<p><b>Inserito/Disinserito solo da Chiave Memorizzata</b></p>	No	Si/No
	<p><b>SI:</b> Il sistema può essere inserito o disinserito solo con un ingresso chiave memorizzata.</p> <p><b>Nota</b> Se il sistema ha più di una zona definita come Chiave Memorizzata l'operazione di inserimento/disinserimento si verifica solo dopo che tutte le zone sono stata inserite/disinserite.</p> <p><b>NO:</b> per inserire e disinserire il sistema si può utilizzare uno qualsiasi dei mezzi disponibili (tastiera, telecomandi, da remoto via telefono, ecc.).</p>		
① ② ⑤ ⑥	<p><b>Disinserimento solo in ingresso</b></p>	No	Si/No
	<p>Determina se il disinserimento del sistema dipende dal tempo di ritardo in ingresso.</p> <p><b>SI:</b> Il sistema può essere disinserito da un telecomando o un tag di prossimità solo durante il tempo d'ingresso.</p> <p><b>Nota</b> Un telecomando o un tag non possono disinserire il sistema quando la centrale è inserita. Questa funzione è applicabile solo all'inserimento totale.</p> <p><b>NO:</b> il sistema può essere disinserito da qualsiasi dispositivo di comando in qualsiasi momento.</p>		
① ② ⑤ ⑦	<p><b>Dis. Via Prox</b></p>	No	Si/No
	<p>Determina se il sistema può essere disinserito utilizzando un tag di prossimità.</p> <p><b>SI:</b> Il Sistema può essere disinserito utilizzando un tag di prossimità.</p> <p><b>NO:</b> Il Sistema non può essere disinserito utilizzando un tag di prossimità.</p>		

## Sistema > Controlli > CP-01

Tasti Rapidi	Parametro	Default	Range
① ② ⑥	<b>CP-01</b>		
	Questa sezione fa riferimento ai controlli che si applicano per la conformità con SIA CP 01.		
① ② ⑥ ①	<b>Rinizia T. Uscita</b>	No	Si/No
	<p>Questo parametro viene utilizzato per definire se il tempo di uscita ripartirà un'altra volta quando una zona ingresso/uscita viene attivata due volte durante il tempo di uscita.</p> <p><b>SI:</b> il tempo di uscita ripartirà un'altra volta quando una zona ingresso/uscita viene attivata due volte durante il tempo di uscita.</p> <p><b>NO:</b> Il tempo di uscita non viene influenzato se una zona ingresso/uscita viene attivata durante il tempo di uscita.</p>		
① ② ⑥ ②	<b>Parz. Automatico</b>	No	Si/No
	<p>Questo parametro viene utilizzato per definire il modo di inserimento del sistema quando utilizzando una tastiera, nessuna zona ingresso/uscita viene attivata durante il tempo di uscita.</p> <p><b>SI:</b> Se nessuna zona viene attivata durante il tempo di uscita il sistema si inserirà automaticamente in modalità Parziale.</p> <p><b>NO:</b> Se nessuna zona viene attivata durante il tempo di uscita il sistema si inserirà regolarmente in modalità Totale.</p>		

## Sistema > Controlli > Accessori

Tasti Rapidi	Parametro	Default	Range
① ② ⑦	<b>Accessori</b>		
	Questa sezione fa riferimento ai controlli da applicare agli accessori bus del sistema.		
① ② ⑦ ①	<b>AM = Tamper</b>	No	Si/No
	<p>Utilizzato per definire il funzionamento della rilevazione di Anti-Mascheramento in un rivelatore Bus.</p> <p><b>SI:</b> La rilevazione di Anti-Mascheramento attiverà un allarme tamper.</p> <p><b>NO:</b> La rilevazione di Anti-Mascheramento sarà considerato solo come un guasto/anomalia.</p>		
① ② ⑦ ②	<b>Prox AM = Tamper</b>	No	Si/No

Tasti Rapidi	Parametro	Default	Range
	<p>Utilizzato per definire il funzionamento della rilevazione dell'antiavvicinamento segnalato tramite il canale MW in un rivelatore WatchOUT DT Extreme.</p> <p><b>SI:</b> La rilevazione dell'Antiavvicinamento attiverà un allarme tamper.</p> <p><b>NO:</b> La rilevazione di Anti-Mascheramento sarà considerato solo come un guasto/anomalia.</p> <p><b>Note</b></p> <ul style="list-style-type: none"> <li>• L'antiavvicinamento si attiva in modo impulsivo per un tempo di circa 2.2 secondi quando una persona si avvicina al rivelatore per tentare di coprirlo.</li> <li>• Assicurarsi che l'Antiavvicinamento sia stato abilitato nella configurazione dei parametri zone bus del WatchOUT DT.</li> </ul>		
① ② ⑦ ③	<b>Prox Sirena = Tamper</b>	No	Si/No
	<p>Questo parametro è riferito alla sirena collegata su Bus.</p> <p><b>SI:</b> Il circuito di antiavvicinamento se attivato genererà un allarme tamper tramite la sirena.</p> <p><b>NO:</b> Il circuito di antiavvicinamento se attivato genererà solo un'anomalia visualizzata nel menu dei guasti del sistema e in memoria eventi.</p>		
① ② ⑦ ④	<b>No 12V Sirena = Tamper</b>	No	Si/No
	<p>Questo parametro è riferito alla sirena collegata su Bus.</p> <p><b>SI:</b> Un'anomalia di alimentazione 12V della sirena provocherà un allarme tamper.</p> <p><b>NO:</b> Un'anomalia di alimentazione 12V della sirena verrà solo registrata nel menu dei guasti di sistema e nella memoria eventi.</p>		
① ② ⑦ ⑤	<b>Pre-Allarme Sirena</b>	No	Si/No
	<p>Specifica se il sistema invierà un messaggio di preallarme alla sirena mentre inizia un ritardo di ingresso.</p> <p><b>SI:</b> Il Sistema invia un segnale di pre-allarme alla sirena all'inizio del tempo di ritardo in ingresso. Se la sirena non riceve dal Sistema un segnale di allarme annullato alla fine del tempo di ritardo in ingresso, la sirena andrà in allarme.</p> <p><b>NO:</b> Pre-Allarme disabilitato.</p>		
① ② ⑦ ⑥	<b>Attivazione RF</b>	No	Si/No
	<p>Stabilisce se la centrale LightSYS Plus può attivare la tastiera radio bidirezionale durante i tempi di ingresso/uscita o quando fallisce l'inserimento del sistema.</p> <p><b>SI:</b> La centrale attiva la tastiera per gli eventi che occorrono nel sistema.</p> <p><b>NO:</b> La centrale non attiva la tastiera. Utilizzare questa opzione per</p>		

Tasti Rapidi	Parametro	Default	Range
	risparmiare le batterie.		
①②⑦⑦	<b>TC Ins. Totale Istantaneo</b>	No	Si/No
	<b>SI:</b> l'inserimento totale da qualsiasi telecomando bidirezionale sarà immediato. <b>NO:</b> l'inserimento totale da qualsiasi telecomando bidirezionale sarà ritardato seguendo il tempo di ritardo uscita 1.		
①②⑦③	<b>TC Ins. Parziale Istantaneo</b>	No	Si/No
	<b>SI:</b> l'inserimento parziale da qualsiasi telecomando bidirezionale sarà immediato. <b>NO:</b> l'inserimento parziale da qualsiasi telecomando bidirezionale sarà ritardato seguendo il tempo di ritardo uscita 1.		
①②⑦⑨	<b>TC Disinserimento + Codice</b>	No	Si/No
	Definisce se viene richiesto un codice PIN per eseguire il disinserimento quando viene utilizzato qualsiasi telecomando bidirezionale.		

### ①③ Etichette

Permette di editare l'etichetta Globale del sistema e le etichette delle partizioni.

#### Sistema > Etichette

Tasti Rapidi	Parametro	Default	Range
①③①	<b>Sistema</b>	Security System	16 caratteri
	Permette di editare l'etichetta globale di sistema.		
①③②	<b>Partizioni (01-32)</b>	Partizione 01 – 32	16 caratteri
	Permette di editare le etichette delle partizioni del sistema.		

### ①④ Risposte del Sistema

Determina i seguenti parametri del sistema:

- **Modo Tamper**
- **Volume Messaggi**

## Sistema > Risp. Sistema > Tamper

Tasti Rapidi	Parametro	Default	Range
①④①	<b>Modo Tamper</b>		
	<p>Programma la risposta del sistema se viene generato un allarme Tamper di un modulo di espansione, tastiera, zona configurata in doppio bilanciamento resistivo (DEOL), ingresso tamper sirena e ingresso tamper contenitore. Le opzioni disponibili sono le seguenti:</p> <ul style="list-style-type: none"> <li>❶ Silenzioso (non riproduce suoni)</li> <li>❷ Solo Sirena</li> <li>❸ Solo Cicalino (della tastiera)</li> <li>❹ Sirena + Cicalino</li> </ul>		
①④①❶	<b>In Disinserimento</b>	Sirena+Cicalino	1-4
	<p>Imposta la risposta riprodotta dall'attivazione tamper quando il sistema è disinserito.</p>		
①④①❷	<b>In Inserimento</b>	Sirena+Cicalino	1-4
	<p>Imposta la risposta riprodotta dall'attivazione tamper quando il sistema è inserito.</p>		

## Sistema > Risp. Sistema > Volume Messaggi

Tasti Rapidi	Parametro	Default	Range
①④②	<b>Volume Messaggi</b>		
	Imposta il volume della sirena interna (solo se è un’altoparlante) connessa ai morsetti Bell+/LS-. Il volume è selezionabile da 0 (nullo) a 9 (volume massimo). Dopo il cambiamento un suono sarà emesso dallo speaker (altoparlante) per valutare la selezione.		
①④② ①	<b>Anomalie</b>	9	0—9
	Determina il volume della sirena interna quando si verifica un’anomalia.		
①④② ②	<b>Chime</b>	9	0—9
	Determina il volume della sirena interna all’attivarsi del chime. Il chime indica una zona aperta ad impianto disinserito.		
①④② ③	<b>Ingresso/Uscita</b>	9	0—9
	Determina il volume della sirena interna durante i ritardi in Ingresso/Uscita.		
①④② ④	<b>Allarme</b>	9	0—9
	Determina il volume della sirena interna durante l’allarme.		
①④② ⑤	<b>Toni Sirena</b>	9	0—9
	Determina il volume dei toni della sirena interna all’inserimento/disinserimento del Sistema.		

## ①⑤ Varie

Il menu Varie permette di configurare varie impostazioni del sistema come la lingua, le Normative e altri parametri.

### Sistema > Varie

Tasti Rapidi	Parametro	Default	Range
①⑤①	<b>Modo Sirena</b>		
	Imposta se ai morsetti Bell+/LS- verrà collegata una sirena piezo elettronica, un’altoparlante o nessuna sirena. Impostando Nessuna sirena non è necessario collegare una resistenza da 2,2Kohm sui morsetti Bell+/LS-.		
①⑤②	<b>Default Centrale</b>		
	Ripristina le opzioni di programmazione di fabbrica.		

Tasti Rapidi	Parametro	Default	Range
	L'opzione Default Centrale permette di selezionare se si desidera effettuare il default della centrale o della centrale e delle etichette di testo.		
① ⑤ ③	<b>Cancella Periferiche Radio</b>		
	Cancella i dispositivi radio senza modificare i parametri attualmente impostati nel sistema.		
① ⑤ ④	<b>Normative</b>		
	Imposta alcuni parametri di programmazione della centrale in conformità alla normativa selezionata.		
① ⑤ ④ ①	<b>EN 50131 (G2)</b>		
	Per EN 50131 (G2), vedere pagina 100.		
① ⑤ ④ ②	<b>PD6662</b>		
	Per PD6662, vedere pagina 102.		
① ⑤ ④ ③	<b>CP01</b>		
	Per CP01, vedere pagina 104.		
① ⑤ ④ ④	<b>EN 50131 (G3)</b>		
	Per EN 50131 (G3), vedere pagina 100.		
① ⑤ ⑤	<b>Lingua</b>		
	Imposta la lingua di sistema (per la tastiera, messaggi SMS e E-mail). <b>①</b> Testo – Modifica la lingua in tastiera <b>②</b> Vocale – Modifica la lingua dei messaggi vocali. (Questa opzione è disponibile solo se il modulo vocale è configurato nel sistema).		
① ⑤ ⑦	<b>Licenze</b>		
	<b>① Vedi Licenze:</b> Per vedere il numero totale di licenze zone abilitate. Di fabbrica, sono abilitate 128 zone nel sistema. <b>② Scar. Licenze:</b> Per aggiornare il Sistema con altre licenze zone che sono state acquistate (la centrale deve essere collegata al Cloud per poterle vederle).		

Tasti Rapidi	Parametro	Default	Range
① ⑤ ⑦	<b>N° di Partizioni</b>	8	08–32
	<p>Imposta questo parametro per definire il numero di partizioni gestite dal sistema (fino a 32).</p> <p>Premi <b>OK</b> per vedere il numero di partizioni. Di fabbrica è 08 (significa fino a 8 partizioni utilizzabili).</p> <p>Per modificare il numero delle partizioni, inserire il numero delle partizioni che si vogliono impostare (09-32).</p> <p><b>NOTA:</b> Il numero di partizioni selezionato può essere solo maggiore di quello già impostato. Non è possibile diminuire il numero di partizioni impostate.</p>		
① ⑤ ⑧	<b>Escl. Tamper</b>	Si/No	
	<p>Questa opzione permette di escludere il tamper sirena o contenitore della centrale.</p> <ol style="list-style-type: none"> <li>1. Tamper Sirena (default=No)</li> <li>2. Tamper Contenitore (default=No)</li> </ol>		

## ①⑥ Orario NTP

Utilizzato per aggiornare automaticamente l'ora (NTP o Daytime) tramite rete IP o rete GSM.

### Sistema > Orario NTP

Tasti Rapidi	Parametro	Default	Range
① ⑥ ①	<b>Server</b>	Daytime	
	<p>Selezionare il protocollo internet da utilizzare per aggiornare l'ora:</p> <ul style="list-style-type: none"> <li>① NTP (Network Time Protocol)</li> <li>② DAYTIME</li> </ul>		
① ⑥ ②	<b>Nome/IP Server</b>	99.150.184.201	
	L'indirizzo IP o nome server.		
① ⑥ ③	<b>Porta TCP</b>	00013	
	Porta del server.		

Tasti Rapidi	Parametro	Default	Range
①⑥④	<b>Fuso Orario (GMT)</b>		
Scorrere attraverso le opzioni disponibili (GMT-12:00 - GMT+13:00).			

## ①⑦ Informazioni Service

Questo menu permette di programmare le informazioni relative al Servizio di Assistenza, consultabili dall'Utente.

### Sistema > Informazioni Service

Tasti Rapidi	Parametro	Default	Range
①⑦①	<b>Nome Service</b>	16 caratteri	
Permette di inserire il nominativo della Società di Assistenza preposta alla manutenzione dell'impianto.			
①⑦②	<b>N.Tel. Service</b>	16 caratteri	
Permette di inserire il numero telefonico della Società preposta alla manutenzione dell'impianto.			

## ①⑧ Agg. Firmware

Permette di impostare i parametri per aggiornare il firmware della centrale LightSYS Plus.

### Nota

Le opzioni del menu aggiornamento firmware sono disponibili solo se il modulo IP o GSM sono installati.

### Sistema > Aggiornamento Firmware

Tasti Rapidi	Parametro	Default	Range
①⑧①	<b>Server IP</b>	firmware.riscogroup.com	
Inserire il nome o l'IP del server dove è posizionato il file di aggiornamento.			
①⑧②	<b>Porta TCP</b>	80	
Inserire la porta TCP del server dove è posizionato il file di aggiornamento			
①⑧③	<b>File Name</b>	CMD.TXT	
Inserire il nome del file di aggiornamento.			

Tasti Rapidi	Parametro	Default	Range
	NOTA: Contattare il Supporto Tecnico riguardo il parametro da inserire per il nome file		
①⑧④	<b>Ricevi File</b>		
	Selezionare il canale di comunicazione da utilizzare per effettuare l'aggiornamento. <b>①</b> Via IP <b>②</b> Via GSM		

## ② Zone

Il menu Zone permette di programmare tutti i parametri di configurazione degli ingressi di zona del sistema. I parametri di ogni zona variano a seconda del tipo di zona in uso (zona filare, zona radio o zona bus). Una volta entrati all'interno del menu Zone vengono visualizzati i sottomenu di seguito elencati:

- Parametri
- Prog. di Test
- Zone in 'And'
- Conferma Allarme

### ②① Parametri

Configura i parametri di questo sottomenu per tutti i tipi di zone tramite i seguenti metodi:

- **In sequenza:** Le opzioni di configurazione più importanti vengono visualizzate in sequenza per una zona alla volta.
- **Per Parametro:** Le opzioni di configurazione vengono visualizzate richiamando direttamente un parametro specifico.
- **Val.Resistivo:** Se richiesto, definisce il valore delle resistenze di fine linea.

#### Nota

I parametri avanzati sono anche disponibili per le zone radio e le zone bus – vedere *Configurazione Avanzata delle Zone Radio e delle Zone Bus, pagina 71.*

## In Sequenza

### Zone > Parametri > In sequenza

Tasti Rapidi	Parametro	Default	Range
②①①	<b>In Sequenza</b>		
Vedere <i>Definizione Parametri di Zona</i> utilizzando l'opzione "In Sequenza", pagina 68.			

## Per Parametro

### Zone > Parametri > Per Parametro

Tasti Rapidi	Parametro	Default	Range
②①②	<b>Per Parametro</b>		
Vedere <i>Definizione Parametri di Zona</i> utilizzando l'opzione "Per Parametro", pagina 70 per una spiegazione, e vedere sotto per definire i parametri:			
<ul style="list-style-type: none"> <li>❶ Etichetta</li> <li>❷ Partizioni (e Gruppo)</li> <li>❸ Tipologia</li> <li>❹ Risposta Zone</li> <li>❺ Terminazione</li> <li>❻ Risposta Loop</li> <li>❼ Avanzati</li> </ul>			

### Zone > Parametri > Per Categoria > Etichetta

Tasti Rapidi	Parametro	Default	Range
②①② ❶	<b>Etichetta</b>		
L'etichetta identifica una specifica zona all'interno del sistema. L'etichetta può avere fino a 16 caratteri.			

### Zone > Parametri > Per Categoria > Partizioni (e Gruppi)

Tasti Rapidi	Parametro	Default	Range
②①② ❷ ZZZ	<b>Partizioni</b>		
1. Inserire un numero di zona (ZZZ), poi premere <b>OK</b> . Se una zona viene mostrata con "(--:-- --:--)" significa che la zona non è stata			

Tasti Rapidi	Parametro	Default	Range
	memorizzata nel sistema. 2. Dopo aver selezionato una zona memorizzata, inserire il numero della partizione e premere <b>OK</b> . Se sono state definite più di 8 (di fabbrica) partizioni da gestire nel Sistema (vedi anche il parametro <i>N° di Partizioni</i> , pagina 110), si dovrà scorrere per arrivare alla partizione che si vuole associare alla zona. Le partizioni disponibili appaiono in blocchi di 10. Quando si raggiunge il blocco desiderato, inserire il numero della partizione che si vuole abilitare; verrà mostrata come P=## (dove ## è il numero della partizione selezionata). 3. Premere <b>OK</b> .		
②①② ② ZZZ ABCD	<b>Gruppo</b>		
	Un gruppo è un insieme di zone (ingressi) all'interno di una specifica area/partizione e viene utilizzato per inserire parzialmente il Sistema. Ci sono fino a 4 gruppi per partizione (gruppi A–D).  <b>Nota</b> Il sistema genera allarmi se viene attivata una qualsiasi tipologia di zona ad eccezione delle zone con tipologia "Interna" e "Attiva Uscita". Le zone da escludere durante l'Inserimento Parziale devono essere programmate con tipologia <b>Interna</b> .  1. Selezionare la partizione (vedere la procedura sopra) 2. Utilizzare i tasti (A–D) per commutare lo stato di assegnazione della zona alla gruppo da [S] SI a [.] NO. 3. Premere <b>OK</b> .		

## Zone > Parametri > Per Categoria > Tipologia

Tasti Rapidi	Parametro	Default	Range
②①② ③	<b>Tipologia</b>		
	Il menu tipologia contiene i parametri che permettono di programmare la tipologia di zona per ogni zona. 1) Selezionare la zona (ZZZ) e poi premere <b>OK</b> . 2) Scorrere per selezionare la tipologia di zona (35 tipologie disponibili – vedere di seguito), e premere <b>OK</b> .  <b>Nota</b>		

Tasti Rapidi	Parametro	Default	Range
	Le zone da escludere durante l'Inserimento Parziale devono essere programmate con tipologia <b>Interna</b> . Sono disponibili le seguenti tipologie: <b>0 7</b> : Interna+Ingresso/Uscita 1 <b>1 0</b> : Interna+ Ing./Usc.(Ap) 2 <b>0 8</b> : Interna+Ingresso/Uscita 2 <b>1 1</b> : Interna+Percorso <b>0 9</b> : Interna+Ing./Usc.(Ap) 1 <b>1 2</b> : Interna+Istantanea		
Tasti Rapidi	Parametro	Default	Range
<b>2 1 2 3 ZZZ</b> <b>0 0</b>	<b>Non Usata</b>		
	Disabilita la zona selezionata. Questa programmazione va usata per tutte le zone non utilizzate.		
<b>2 1 2 3 ZZZ</b> <b>0 1</b>	<b>Ing./Usc. 1</b> (Ingresso/Uscita 1)		
	Usata per le Porte di Ingresso e Uscita dai locali. Se attivate, le zone così programmate, comandano il temporizzatore di Ritardo in Ingresso 1 e non causano un allarme intrusione durante i tempi di ritardo in Ingresso e Uscita specificati nel menu Sistema->Timers-> <b>Ingr./Uscita 1</b> (vedere 0100).		
<b>2 1 2 3 ZZZ</b> <b>0 2</b>	<b>Ing./Usc. 2</b> (Ingresso/Uscita 2)		
	Come la zona precedente ma riferita al Tempo di Ritardo Ingr./Uscita 2.		
<b>2 1 2 3 ZZZ</b> <b>0 3</b>	<b>Ing./Usc. (Ap.) 1</b> (Ingresso/Uscita 1 (Aperta))		
	Viene utilizzata per una porta di Ingresso Uscita che per comodità viene lasciata aperta prima che l'impianto venga inserito. Questa zona ha lo stesso funzionamento della zona Ingresso/Uscita 1 precedentemente descritta con la differenza che, anche se aperta, permette comunque l'inserimento dell'impianto. E' fondamentale, per evitare un allarme, che questa zona si richiuda prima dello scadere del tempo di Ritardo in Uscita.		
<b>2 1 2 3 ZZZ</b> <b>0 4</b>	<b>Ing./Usc. (Ap.) 2</b> (Ingresso/Uscita 2 (Aperta))		

Tasti Rapidi	Parametro	Default	Range
	<p>Viene utilizzata per una porta di Ingresso Uscita che per comodità viene lasciata aperta prima che l'impianto venga inserito.</p> <p>Questa zona ha lo stesso funzionamento della zona Ingresso/Uscita 2 precedentemente descritta con la differenza che, anche se aperta, permette comunque l'inserimento dell'impianto. E' fondamentale, per evitare un allarme, che questa zona si richiuda prima dello scadere del tempo di Ritardo in Uscita.</p>		
<p>② ① ② ③ ZZZ</p> <p>① ⑤</p>	<p><b>Percorso</b></p> <p>(Percorso di Ingresso)</p>		
	<p>Generalmente questa zona va assegnata a quei rivelatori che sono installati a protezione del percorso di ingresso, l'area compresa tra la porta principale di accesso ai locali e la Tastiera dell'impianto.</p> <p>Una zona così programmata genera un allarme intrusione istantaneo se attivata a meno che non venga attivata dopo la zona Ingresso/Uscita. In questo caso la zona di Percorso non genera allarme per tutto il tempo di ritardo in Ingresso.</p> <p><b>Nota</b></p> <p>Il funzionamento della zona programmata come percorso quando nel sistema ci sono più partizioni, varia a seconda della programmazione dell'opzione <b>Percorso Globale</b> del menu Controlli del Sistema.</p>		
<p>② ① ② ③ ZZZ</p> <p>① ⑥</p>	<p><b>Istantanea</b></p>		
	<p>Normalmente utilizzata per quelle zone che se attivate devono generare una condizione di allarme intrusione immediatamente. Protezioni perimetrali come rivelatori di rottura vetro, contatti su finestre, rivelatori di sfondamento sono normalmente collegati a zone così programmate. Non programmare con questa tipologia rivelatori di movimento che devono essere esclusi nell'inserimento Parziale del sistema.</p> <p>Le zone così programmate causano un allarme immediato se attivate (anche se il tempo di Ritardo in Uscita non è ancora terminato).</p>		
<p>② ① ② ③ ZZZ</p> <p>① ⑦</p>	<p><b>Int+Ing/Usc1</b></p> <p><b>(Interna + Ingresso/Uscita 1)</b></p> <p><b>(Esclusa in Parziale)</b></p>		<p><b>Nota:</b> Usando i gruppi A, B, C o D queste zone non verranno inserite.</p>
	<p>Normalmente assegnata a porte interne o rivelatori di movimento che proteggono l'area tra la porta d'ingresso e la tastiera.</p> <ul style="list-style-type: none"> <li>• se il sistema è inserito in TOTALE, una zona così programmata, se attivata, farà partire il temporizzatore di Ritardo in Ingresso 1 per permettere il disinserimento del sistema.</li> <li>• se il sistema è inserito in PARZIALE, la zona verrà esclusa.</li> </ul>		

Tasti Rapidi	Parametro	Default	Range
<p><b>Importante</b></p> <p>Per maggior sicurezza, nella fase di inserimento in parziale attivabile con la pressione del tasto , se si preme questo tasto due volte, il sistema annulla il tempo di ritardo in ingresso. Questa funzione può essere utilizzata quando tutti i componenti della famiglia sono rientrati e il sistema, inserito in parziale, non richiede un tempo di ritardo in ingresso. Questa funzione viene applicata al tempo di ritardo ingresso 1.</p>			

Tasti Rapidi	Parametro	Default	Range
②①②③ZZZ ①③	<b>Int+Ing/Usc2</b> <b>(Interna + Ingresso/Uscita 2)</b> <b>(Esclusa in Parziale)</b>		<b>Nota:</b> Usando i gruppi A, B, C o D queste zone non verranno inserite.
	Come la zona precedente ma riferita al Tempo di Ritardo Ingr./Uscita 2.		
②①②③ZZZ ①④	<b>I+In/Us(Ap.) 1</b> <b>(Interna+Ingresso/Uscita 1) (Aperta)</b> <b>(Esclusa in Parziale)</b>		<b>Nota:</b> Usando i gruppi A, B, C o D queste zone non verranno inserite.
	Viene utilizzata per una porta di Ingresso Uscita che per comodità viene lasciata aperta prima che l'impianto venga inserito. Il suo funzionamento è il seguente: <ul style="list-style-type: none"> <li>• In modalità di inserimento TOTALE si comporta come una zona Ingresso/Uscita 2 (Aperta) (vedere ②①ZZZ①③ sopra).</li> <li>• In modalità di inserimento PARZIALE, la zona verrà esclusa.</li> </ul>		
②①②③ZZZ ①①①	<b>I+In/Us(Ap.) 2</b> <b>(Interna+Ingresso/Uscita 2) (Aperta)</b> <b>(Esclusa in Parziale)</b>		<b>Nota:</b> Usando i gruppi A, B, C o D queste zone non verranno inserite.
	Viene utilizzata per una porta di Ingresso Uscita che per comodità viene lasciata aperta prima che l'impianto venga inserito. Il suo funzionamento è il seguente: <ul style="list-style-type: none"> <li>• In modalità di inserimento TOTALE si comporta come una zona Ingresso/Uscita 1 (Aperta) (vedere ②①ZZZ①④ sopra).</li> <li>• In modalità di inserimento PARZIALE, la zona verrà esclusa.</li> </ul>		
②①②③ZZZ ①①①	<b>Int+Percorso</b> <b>(Interna+Percorso di Ingresso)</b> <b>(Esclusa in Parziale)</b>		<b>Nota:</b> Usando i gruppi A, B, C o D queste zone non verranno inserite.
	Generalmente questa zona va assegnata a quei rivelatori che sono installati a protezione del percorso di ingresso, l'area compresa tra la porta principale di accesso ai locali e la Tastiera dell'impianto. Il suo funzionamento è il seguente: <ul style="list-style-type: none"> <li>• In modalità di inserimento TOTALE si comporta come Percorso di Ingresso. (vedere ②①ZZZ①⑤ sopra)</li> <li>• In modalità di inserimento PARZIALE, la zona verrà esclusa.</li> </ul>		

Tasti Rapidi	Parametro	Default	Range
②①②③ZZZ ①①②	<b>Int+Istantanea</b> <b>(Interna+Istantanea)</b> <b>(Esclusa in Parziale)</b>		<b>Nota:</b> Usando i gruppi A, B, C o D queste zone non verranno inserite.
	<p>Normalmente utilizzata per dei rivelatori di movimento che non vengono interessati dal movimento dell'utente durante il Tempo di Ritardo in Ingresso.</p> <ul style="list-style-type: none"> <li>• In modalità di inserimento TOTALE, l'attivazione di questa zona genera un allarme intrusione.</li> <li>• In modalità di inserimento PARZIALE, la zona viene esclusa.</li> </ul>		
②①②③ZZZ ①①③	<b>Att. Uscita / Rich.</b> <b>Uscita</b>		
	<p>Usata per un dispositivo che, se attivato in qualsiasi momento, comanderà un'Uscita di Utilità programmata per questa funzione.</p> <p>L'uscita potrà essere utilizzata per comandare un LED esterno, l'apertura di una porta, un dispositivo acustico, ecc.. La zona comanderà l'uscita indipendentemente dallo stato del sistema (Inserito/disinserito).</p>		
②①②③ZZZ ①①④	<b>Giorno</b>		
	<p>Usata normalmente per delle porte non utilizzate frequentemente (ad esempio le porte di emergenza) o delle finestre che normalmente devono essere sempre chiuse. Una zona così programmata ha la funzione di avvertire l'utente quando, ad impianto disinserito, viene violata.</p> <ul style="list-style-type: none"> <li>• Se il sistema è inserito in TOTALE o in PARZIALE, l'attivazione di questa zona causerà un allarme intrusione istantaneo.</li> <li>• Se il sistema è disinserito, la violazione di questa zona causerà il lampeggio rapido dell'indicatore di ALIMENTAZIONE /  di tutte le tastiere del sistema (segnalazione di anomalia). Questo per richiamare l'attenzione dell'utente affinché, verificando i guasti in tastiera, si accorga dell'evento.</li> <li>• In opzione, la violazione di questa zona, può essere segnalata alla Centrale Operativa della Società di Ricezione Allarmi (MS) come Anomalia Zona Giorno. Vedere <i>Appendice F: Codici Report &gt; Messaggi Generici (pagina 273)</i>.</li> </ul>		

Tasti Rapidi	Parametro	Default	Range
②①②③ZZZ ①①⑤	<b>24 Ore</b>		
Normalmente utilizzata per quei dispositivi sempre inseriti che, se attivati, devono generare un allarme istantaneo indifferentemente dallo stato dell'impianto (inserito o disinserito).			
②①②③ZZZ ①①⑥	<b>Incendio</b>		
<p>Utilizzata per i rivelatori di fumo o altri tipi di rivelatori utilizzati per l'antincendio. Questa tipologia può anche essere utilizzata per una zona a cui è collegato un pulsante di emergenza da attivare manualmente, come segue:</p> <ul style="list-style-type: none"> <li>• Se violata, questa zona causa un Allarme Incendio immediato, e l'indicatore Incendio/🔥 si illuminerà (fisso).</li> <li>• Le zone programmate come incendio sono sempre supervisionate e un guasto nel cablaggio della zona, causerà un segnale di Anomalia Incendio tramite il lampeggio veloce dell'indicatore Incendio / 🔥.</li> </ul>			
②①②③ZZZ ①①⑦	<b>Rapina</b>		
<p>Generalmente utilizzata per dei pulsanti cablati o trasmettitori radio anti-rapina.</p> <ul style="list-style-type: none"> <li>• Se attivata, indipendentemente dallo stato dell'impianto, genererà un Allarme anti-rapina immediato che attiverà le sirene a meno che la zona non sia stata programmata per una risposta Silenziosa del sistema.</li> <li>• La condizione di allarme della zona non verrà visualizzata sul display delle tastiere se l'opzione Rapina Udibile del menu Controlli Sistema è disabilitata.</li> </ul>			
②①②③ZZZ ①①⑧	<b>Emergenza</b>		
<p>Questa zona viene usata per dei pulsanti cablati o trasmettitori radio di emergenza. L'attivazione di questa zona genera un allarme tramite sirene del sistema e, se abilitate, la comunicazione alla Società di Ricezione Allarmi e tramite Modulo Vocale Avanzato (opzionale).</p> <p>La zona genera allarme qualsiasi sia lo stato del sistema.</p>			
②①②③ZZZ ①①⑨	<b>Chiave Imp. (Comando Chiave Impulsivo)</b>		

Tasti Rapidi	Parametro	Default	Range
	Se richiesto, per inserire e disinserire il sistema tramite un dispositivo esterno, non prodotto da RISCO, è possibile programmare una zona come ingresso chiave impulsivo. Il comando esterno, che deve essere di tipo impulsivo, permette di inserire o disinserire una o più partizioni del sistema.		
②①②③ZZZ ①②①	<b>Uscita Finale</b> <b>(Terminatore Tempo di Ritardo in Uscita)</b>		
	<p>Questa zona funziona come una normale zona Ingresso/Uscita (Aperta) con la differenza che, dal momento in cui si apre e si richiude o, si chiude poiché già aperta al momento dell'inserimento, il sistema si inserirà dopo 10 secondi azzerando il tempo di uscita programmato.</p> <p>Una zona così programmata permette di evitare allarmi impropri dovuti a tempi di uscita troppo brevi. Usando questa zona è possibile impostare un tempo di ritardo in uscita molto lungo e alla richiusura di questa zona, uscendo dai locali, il sistema si inserirà dopo 10 secondi azzerando il tempo di uscita programmato.</p> <p>Durante il tempo di ritardo d'uscita, il sistema si comporterà come segue:</p> <ol style="list-style-type: none"> <li>1. Nessuna attivazione di questa zona, la partizione verrà inserita seguendo il tempo di ritardo d'uscita programmato.</li> <li>2. Aprendo e chiudendo questa zona, il temporizzatore di uscita viene azzerato e l'impianto si inserirà in 10 secondi.</li> </ol> <p>Ogni qualvolta la zona viene aperta e richiusa, il temporizzatore di uscita viene di nuovo azzerato e l'impianto si inserirà in 10 secondi.</p>		
②①②③ZZZ ①②①	<b>Chiave Mem.</b> <b>(Comando Chiave Memorizzato)</b>		

Tasti Rapidi	Parametro	Default	Range
	<p>Se richiesto, per inserire e disinserire il sistema tramite un dispositivo esterno, non prodotto da RISCO, è possibile programmare una zona come ingresso chiave memorizzato. Il comando esterno, che deve essere di tipo memorizzato, permette di inserire o disinserire una o più partizioni del sistema.</p> <p>Notare che se gli inserimenti e disinserimenti del sistema vengono effettuati sia da tastiera che dal dispositivo connesso a questa zona, in alcuni casi bisognerà commutare il dispositivo e ricomutarlo affinché il sistema effettui l'operazione di inserimento e disinserimento.</p> <p>Esempio:</p> <p>Dopo l'inserimento di una o più partizioni effettuato dal dispositivo connesso alla zona se il disinserimento viene fatto da tastiera, per inserire ancora il sistema con il dispositivo esterno, portare l'ingresso in posizione disinserito e poi in posizione inserito per inserire il sistema.</p> <ul style="list-style-type: none"> <li>• Se la zona così programmata è assegnata a più di una partizione, e una di queste partizioni è stata inserita da tastiera, con il dispositivo in posizione disinserito avverrà quanto segue: <ul style="list-style-type: none"> <li>○ Inserendo il sistema con il dispositivo esterno tutte le partizioni disinserite verranno inserite.</li> <li>○ Disinserendo il sistema con il dispositivo, tutte le partizioni verranno disinserite.</li> </ul> </li> </ul>		
<p>② ① ② ③ ZZZ  <b>① ② ②</b></p>	<p><b>Percorso + I/U</b>  <b>(Percorso in Totale, Ing./Uscita in Parziale)</b></p>		
	<p>Normalmente utilizzata per quei rivelatori o contatti che proteggono l'area tra la porta d'ingresso ai locali e la tastiera dell'impianto.</p> <ul style="list-style-type: none"> <li>• Se il sistema è inserito in PARZIALE, una zona così programmata funziona come una zona Ingresso/Uscita, soggetta ai Tempi di Ritardo del Timer Ingresso/Uscita 1 (Menu Sistema/Timers, opzione Ingr./Uscita 1).</li> <li>• Se il sistema è inserito in TOTALE, una zona così programmata diventa una zona di Percorso d'ingresso che causerà: <ul style="list-style-type: none"> <li>○ un allarme intrusione immediato se attivata prima dell'attivazione di una zona Ingresso/ Uscita;</li> <li>○ resterà esclusa per tutto il tempo di Ritardo in Ingresso se attivata dopo una Zona Ingresso/Uscita.</li> </ul> </li> </ul>		

Tasti Rapidi	Parametro	Default	Range
②①②③ZZZ ①②③	<b>Chiave Imp.+ Ritardo</b> <b>(Comando Chiave Impulsivo con Tempi di Ritardo)</b>		
	Stessa funzione del Comando Chiave impulsivo (Opzione 19) ma con la differenza che vengono mantenuti i tempi di ritardo in ingresso e uscita 1.		
②①②③ZZZ ①②④	<b>Chiave Mem.+ Ritardo</b> <b>(Comando Chiave Memorizzato con Tempi di Ritardo)</b>		
	Stessa funzione del Comando Chiave memorizzato (Opzione 21) ma con la differenza che vengono mantenuti i tempi di ritardo in ingresso e uscita.		

Tasti Rapidi	Parametro	Default	Range
②①②③ZZZ ①②⑤	<b>Tamper</b>		
	<p>Per il rilevamento di manomissioni. La zona opera come la zona 24 ore ma con un codice di report speciale (vedere <i>Appendice F: Codici Report, pag. 268</i>)</p> <p><b>Nota</b> Per questa tipologia, la risposta della zona viene determinata in base alla Risposta Tamper definita sotto <b>1) Sistema &gt; 4) Risposte Sistema &gt; 1) Tamper</b></p>		
②①②③ZZZ ①②⑥	<b>Tecnica</b>		
	<p>Questa zona opera come la zona 24 ore, il suo codice di report deve essere impostato manualmente in base ai rilevatori collegati alla zona.</p>		
②①②③ZZZ ①②⑦	<b>Allagamento</b>		
	<p>Utilizzata per i rivelatori di liquidi o per i flussostati. La zona opera come la zona 24 ore ma con un codice di segnalazione speciale di allagamento vedere <i>Appendice F: Codici Report, pagina 268</i>.</p>		
②①②③ZZZ ①②⑧	<b>Gas</b>		
	<p>Per il rivelatore di perdite di gas naturali (metano, butano, propene). La zona opera come la zona 24 ore ma con un codice di segnalazione speciale di allarme gas (<i>Appendice F: Codici Report, pagina 268</i>).</p>		
②①②③ZZZ ①②⑨	<b>CO</b>		
	<p>Per i rilevatori di CO (monossido di carbonio). La zona opera come la zona 24 ore ma con un codice di segnalazione speciale di allarme CO (<i>Appendice F: Codici Report, pagina 268</i>).</p>		
②①②③ZZZ ①③①	<b>Terminatore d'Uscita</b>		

Tasti Rapidi	Parametro	Default	Range
	<p>Una zona così programmata permette di evitare allarmi impropri dovuti a tempi di uscita troppo brevi. Usando questa zona è possibile impostare un tempo di ritardo in uscita molto lungo e alla richiusura di questa zona, uscendo dai locali, il sistema si inserirà dopo 3 secondi azzerando il tempo di uscita programmato.</p> <p>Durante il tempo di ritardo d'uscita, il sistema si comporterà come segue:</p> <ol style="list-style-type: none"> <li>1. Nessuna attivazione di questa zona, la partizione verrà inserita seguendo il tempo di ritardo d'uscita programmato.</li> <li>2. Aprendo e chiudendo questa zona, il temporizzatore di uscita viene azzerato e l'impianto si inserirà in 3 secondi.</li> </ol> <p>Quando l'impianto è inserito, l'apertura di questa zona, attiva il tempo di ingresso.</p> <p><b>Nota</b></p> <p>Lo stato della zona programmata come Terminatore d'Uscita <u>non</u> influenza lo stato della partizione. Questa zona <u>non</u> attiva nessun evento a sistema inserito.</p>		
<p>②①②③ZZZ ①③①</p>	<p><b>Alta Temperatura</b></p>		
	<p>Per rilevatori di temperatura (alta). La zona opera come la zona 24 ore ma con un codice di segnalazione speciale (<i>Appendice F: Codici Report, pag. 268</i>).</p>		
<p>②①②③ZZZ ①③②</p>	<p><b>Bassa Temperatura</b></p>		
	<p>Per rilevatori di temperatura (bassa). La zona opera come la zona 24 ore ma con un codice di segnalazione speciale (<i>Appendice F: Codici Report, pagina 268</i>).</p>		
<p>②①②③ZZZ ①③③</p>	<p><b>Box Chiavi</b></p>		
	<p>Questa tipologia di zona è principalmente utilizzata in Scandinavia. L'attivazione di questo tipo di zona viene registrato in memoria eventi. Può essere anche riportata alla Centrale Operativa (MS). Non viene attivata nessuna sirena localmente.</p> <p>Quando si utilizza questa zona, si deve cablare il contatto di allarme (solitamente di un contatto magnetico) ad un box chiavi esterno e il tamper al contatto apposito del contenitore.</p>		
<p>②①②③ZZZ ①③④</p>	<p><b>Chiave Ins.</b></p>		

Tasti Rapidi	Parametro	Default	Range
	Questo tipo di zona è utilizzata dagli istituti bancari per controllare l'inserimento della porta del caveau o dell'ingresso alla tesoreria della banca. Utilizzare questa zona per inserire istantaneamente la partizione di allocazione della zona. Questa zona non può effettuare operazioni di disinserimento.		
②①②③ZZZ ①③⑤	<b>Chiave Ins. + Rit.</b>		
	Si comporta alla stessa maniera della zona <b>Chiave Ins.</b> (vedere sopra) ma l'inserimento segue il tempo di ritardo in uscita programmato.		

### Zone > Parametri > Per Parametro > Risposta Zone

Tasti Rapidi	Parametro	Default	Range
②①②④	<b>Risposta Zone</b>		
	<p>Questo menu permette di impostare la risposta del sistema all'allarme provocato da una zona. Le comunicazioni telefoniche non vengono interessate da questo parametro.</p> <p>Possono essere selezionate le seguenti risposte zone:</p> <ul style="list-style-type: none"> <li>• <b>Silenziosa:</b> La zona non attiverà alcun dispositivo acustico di segnalazione allarme.</li> <li>• <b>Solo Sirena:</b> Vengono attivate le sirene del sistema per la durata del Tempo Sirena o finché che non viene inserito in tastiera un Codice Utente valido.</li> <li>• <b>Solo Cicalino:</b> Attiva i cicalini delle tastiere del sistema.</li> <li>• <b>Sirena + Cicalino:</b> Le sirene e i cicalini delle tastiere si attivano contemporaneamente.</li> <li>• <b>Chime:</b> questa funzione segnala tramite un tono acustico in tastiera, la violazione della specifica zona ad impianto DISINSERITO. Se il sistema è INSERITO, l'allarme della zona attiverà SOLO la Sirena.</li> </ul> <p>Una risposta differente può essere programmata a seconda dello stato di funzionamento del Sistema come segue.</p>		
②①②④ ①	<b>In Inserimento Totale</b>		

Tasti Rapidi	Parametro	Default	Range
	Seleziona il suono che verrà riprodotto quando una zona di sistema viene violata con l'impianto in stato Inserito in Totale.		
②①②④ ②	<b>In Inserimento Parziale</b>		
	Seleziona il suono che verrà riprodotto quando una zona di sistema viene violata con l'impianto in stato Inserito in Parziale.		
②①②④ ③	<b>In Disinserimento</b>		
	Seleziona il suono che verrà riprodotto quando una zona di sistema viene violata con l'impianto in stato Disinserito.		

### Zone > Parametri > Per Parametro > Terminazione

Tasti Rapidi	Parametro	Default	Range
②①②⑤	<b>Terminazione</b>		
	<p>Il menu terminazione permette di configurare la terminazione fisica del circuito collegato all'ingresso di zona</p> <ol style="list-style-type: none"> <li>1. Selezionare la zona (ZZZ) e poi premere <b>OK</b>.</li> <li>2. Scorrere per scegliere la tipologia di resistenza di terminazione della zona (vedere di seguito), e premere <b>OK</b>.</li> </ol>		
②①②⑤ ①①	<b>N/C</b>		
	Usata per contatti Normalmente Chiusi (NC) senza Resistenza di Fine Linea EOL.		
②①②⑤ ①②	<b>EOL</b>		
	Usata per contatti Normalmente Chiusi (NC) e/o Normalmente Aperti (NO) in una zona supervisionata con una Resistenza di Fine Linea (fornita).		
②①②⑤ ①③	<b>DEOL</b>		
	Usata per contatti Normalmente Chiusi (NC) in una zona che utilizza 2 Resistenze di Fine Linea EOL per identificare su due fili i segnali d'Allarme e di Tamper.		

Tasti Rapidi	Parametro	Default	Range
②①②⑤①④	<b>N/O</b>		
	Usata per contatti Normalmente Aperti (NO) senza Resistenza di Fine Linea EOL.		
②①②⑤①⑤	<b>TEOL</b>		
	Usata per contatti Normalmente Chiusi (NC) in una zona che utilizza 3 Resistenze di Fine Linea EOL per identificare su due fili i segnali d'Allarme, di Tamper e di mascheramento/guasto.		

## Zone > Parametri > Per Parametro > Risposta Loop

Tasti Rapidi	Parametro	Default	Range
②①②⑥	<b>Risposta Loop</b>		
	<p>Imposta il tempo minimo che un circuito di zona deve rimanere aperto prima di generare una condizione d'allarme.</p> <p>1. Selezionare la zona (ZZZ) e poi premere <b>OK</b>.</p> <p>2. Poi scorrere per selezionare il tipo di risposta loop:</p> <ul style="list-style-type: none"> <li>① <b>Normale:</b> 400 ms (millisecondi).</li> <li>② <b>Lenta:</b> 1 secondo</li> <li>③ <b>Veloce:</b> 10 ms (millisecond).</li> <li>④ <b>Extra Veloce:</b> 1 ms (millisecondo). Questo tempo di risposta Loop viene normalmente utilizzato per i contatti a fune per tapparella o altri dispositivi che richiedono un tempo di risposta molto veloce.</li> <li>⑤ 0.5 Ore</li> <li>⑥ 1 Ora</li> <li>⑦ 1.5 Ore</li> <li>⑧ 2 Ore</li> <li>⑨ 2.5 Ore</li> <li>①① 3 Ore</li> <li>①①① 3.5 Ore</li> <li>①② 4 Ore</li> </ul> <p>3. Premere <b>OK</b>.</p>		

## Zone > Parametri > Per Categoria > Avanzati

Sono disponibili i seguenti parametri avanzati per le zone:

- **Ins. Forzato, Conta Impulsi, Annulla Allarme**
- **Parametri Zone Bus**
- **Configurazione Zone Radio**

Tasti Rapidi	Parametro	Default	Range
②①②⑦	<b>Avanzati</b>		
②①②⑦①	<b>Ins. Forzato</b>		

Tasti Rapidi	Parametro	Default	Range
	<p>Questo menu permette di abilitare o disabilitare, individualmente, l’Inserimento Forzato per ognuna delle zone del sistema. Procedere come segue:</p> <ul style="list-style-type: none"> <li>• Se abilitata per una o più zone, la funzione Inserimento Forzato permette l’inserimento dell’impianto anche se quelle zone, così programmate, sono aperte (violata).</li> <li>• Se una o più zone programmate per l’inserimento forzato sono violate nel periodo in cui l’impianto è disinserito, questo verrà segnalato tramite il lampeggio veloce del LED PRONTO ✓ sulle tastiere dell’impianto.</li> <li>• Dopo che il sistema è stato inserito tutte le zone abilitate all’Inserimento Forzato, se violate, vengono escluse.</li> <li>• Se una di queste zone torna a riposo (si richiude) verrà automaticamente re-inclusa nel sistema e pronta a generare allarmi se attivata</li> </ul> <p>1. Selezionare la zona (ZZZ) e poi premere <b>OK</b>.</p> <p>2. Scorrere per scegliere l’opzione <b>DISABILITATO</b> o <b>ABILITATO</b>.</p> <p>3. Premere <b>OK</b>.</p>		
<p>②①②⑦②</p>	<p><b>Conta Impulsi</b></p>	<p>01</p>	<p>01 – 15</p>
	<p>Permette di programmare il numero di impulsi che una zona dovrà ricevere prima che il sistema generi una condizione di allarme. Dopo un tempo di 25 secondi tra un impulso ed un altro il conteggio degli impulsi viene azzerato ed un nuovo impulso sarà interpretato come primo impulso. La durata minima dell’impulso è in funzione del tempo di apertura loop programmato (<b>Zone &gt; Risposta Loop</b>, pagina 129).</p> <ul style="list-style-type: none"> <li>• Selezionare il numero di impulsi, e poi premere <b>OK</b>.</li> </ul>		
<p>②①②⑦③</p>	<p><b>Annulla Allarme</b></p>		
	<p>Questo parametro definisce se una segnalazione di allarme di una zona alla Centrale Operativa (MS) sarà immediata o ritardata:</p> <p>1. Selezionare la zona (ZZZ) e poi premere <b>OK</b>.</p> <p>2. Scorrere i menu e selezionare:</p> <ul style="list-style-type: none"> <li>① <b>ABILITATO</b>: Una segnalazione alla Centrale Operativa (MS) verrà ritardata secondo il parametro Ritardo Annulla Allarme ⑤②⑥② (<b>Comunicazioni &gt; MS &gt; Timer MS &gt; Annulla Allarme</b>).</li> </ul>		

Tasti Rapidi	Parametro	Default	Range
	<p>② <b>DISABILITATO</b>: Una segnalazione alla Centrale Operativa (MS) verrà inviata immediatamente.</p> <p>3. Premere <b>OK</b>.</p>		

## Zone > Parametri > Per Parametro > Avanzati > Parametri Zone Bus

Tasti Rapidi	Parametro	Default	Range
② ① ② ⑦ ④	<b>Zone Bus</b>		
<p>Il menu Parametri Zone BUS contiene le opzioni che permettono di programmare parametri speciali dedicati ad una Zona BUS. Le opzioni sono definite a seconda della tipologia di rivelatore BUS:</p> <ol style="list-style-type: none"> <li>1. Selezionare il numero di zona (ZZZ) e poi premere <b>OK</b>.</li> <li>2. Scorrere per scegliere i parametri disponibili per la zona bus da configurare (i parametri sono specifici del tipo di rivelatore – vedere di seguito la lista dei rivelatori).</li> <li>3. Impostare i parametri per i rivelatori RISCO (per maggiori dettagli vedere le sezioni seguenti e/o le istruzioni fornite con il prodotto), e in fine, premere <b>OK</b>.</li> </ol> <p><b>Rivelatori Bus RISCO:</b></p> <ul style="list-style-type: none"> <li>• <b>Lunar Industriale Grado 3:</b> E' un rivelatore doppia tecnologia da soffitto che può essere installato fino ad una altezza di 8.6 mt e integra la rivoluzionaria tecnologia Anti-Cloak™ Technology (ACT™).</li> <li>• <b>WatchOUT DT:</b> Il rivelatore da esterno doppia tecnologia, è un dispositivo a microprocessore che elabora i segnali rilevati tramite due canali all'infrarosso passivo (PIR) e due canali a microonda (MW).</li> <li>• <b>WatchOUT PIR:</b> Il rivelatore da esterno ad infrarosso passivo, è un dispositivo a microprocessore che elabora i segnali rilevati tramite due canali all'infrarosso passivo (PIR).</li> <li>• <b>WatchIN DT Grado 3:</b> Il rivelatore industriale a doppia tecnologia Grado 3 è un rivelatore con una elaborazione digitale del segnale basata su due canali all'infrarosso passivo e due a microonde.</li> <li>• <b>iWISE DT Grado 3:</b> E' un rivelatore di movimento che integra sia Antimascheramento che tecnologia Anti-Cloak™ (ACT™). Include la funzione Green Line che permette la disabilitazione del canale microonda quando il sistema è disinserito ed è disponibile nei modelli 15m e 25m.</li> <li>• <b>iWISE DT Grado 2:</b> E' un rivelatore di movimento che integra</li> </ul>			

Tasti Rapidi	Parametro	Default	Range
	<p>tecnologia Anti-Cloak™ (ACT™). Include la funzione Green Line che permette la disabilitazione del canale microonda quando il sistema è disinserito ed è disponibile nei modelli 15m e 25m.</p> <ul style="list-style-type: none"> <li>• <b>iWISE QUAD Grado 3:</b> E' un rivelatore di movimento all'infrarosso passivo che integra Antimascheramento e tecnologia PIR QUAD.</li> <li>• <b>iWISE QUAD Grado 2:</b> E' un rivelatore di movimento all'infrarosso passivo che integra tecnologia PIR QUAD.</li> <li>• <b>Espansione a Singola Zona (BZ1):</b> Consente di connettere qualsiasi rivelatore tradizionale al BUS RISCO.</li> <li>• <b>BWare DT Grado 2:</b> E' un rivelatore di movimento a doppia tecnologia con una elaborazione digitale del segnale basata su un canale all'infrarosso passivo (PIR) e un canale a microonde in banda K (MW).</li> <li>• <b>BWare DT Grado 3:</b> E' un rivelatore di movimento a doppia tecnologia con antimascheramento e una elaborazione digitale del segnale basata su un canale all'infrarosso passivo (PIR) e un canale a microonde (MW) in banda K.</li> <li>• <b>BWare QUAD Grado 2:</b> E' un rivelatore di movimento all'infrarosso passivo che integra tecnologia PIR QUAD.</li> <li>• <b>BWare QUAD Grado 3:</b> E' un rivelatore di movimento all'infrarosso passivo che integra Antimascheramento e tecnologia PIR QUAD.</li> <li>• <b>Microfono Selettivo:</b> Il microfono selettivo rileva la vibrazione e la temperatura di una specifica superficie e reagisce a tutte le tipologie di attacco conosciute.</li> <li>• <b>Beyond DT:</b> Il rivelatore da esterno doppia tecnologia, è un dispositivo a microprocessore che elabora i segnali rilevati tramite due canali all'infrarosso passivo (PIR) e due canali a microonde in banda K (MW).</li> </ul>		
<p>② ① ② ⑦ ⑥</p>	<p><b>Presenza</b></p>	<p>Disabilitato</p>	<p>Abilitato/Disabil.</p>
<p><b>Zona=001 (0:E00:01)</b></p> <p>Una zona abilitata alla funzione “Presenza” invierà una notifica push all'utente in caso di attivazione ad impianto disinserito.</p> <p><b>NOTA:</b> La funzione presenza può essere applicate a tutti i rivelatori ad eccezione dei sensori Beyond e PIR con fotocamera integrate.</p> <p>① Abilitato ② Disabilitato l'invio di una notifica push all'utente.</p> <p><b>Note</b></p> <ul style="list-style-type: none"> <li>• Le notifiche push per l'opzione “Presenza” devono anche essere abilitate nel Cloud RISCO affinché l'utente riceva la notifica sul suo smartphone.</li> <li>• La zona Presenza può anche essere disattivata tramite Cloud RISCO.</li> </ul>			

## Zone Bus: OPR12 (WatchOUT PIR)

Tasti rapidi	Parametro	Default	Range
②①②⑦④ZZZ①	<b>LED</b>	3 LED	
	Configura il funzionamento dei LED. <b>①</b> Off - LED disabilitati. <b>②</b> Solo Rosso - Solo il LED rosso è attivo. L'opzione è consigliata per evitare che l'intruso comprenda comportamento e aree di copertura del rivelatore. <b>③</b> 3 LED - Tutti e tre i LED sono attivi.		
②①②⑦④ ZZZ ②	<b>Sensibilità</b>	Normale	
	Configura la sensibilità del PIR del rivelatore. <b>①</b> Bassa <b>②</b> Media <b>③</b> Normale <b>④</b> Alta		
②①②⑦④ ZZZ ③	<b>Tipo Lenti</b>	Grandangolo	
	Configura il rivelatore per funzionare con il tipo di lenti installate. <b>①</b> Grandangolo <b>②</b> Barriera / Lunga Portata		
②①②⑦④ ZZZ ④	<b>Modo Relè Aux</b>	Off	
	Abilita l'uscita a relé per dispositivi ausiliari del rivelatore. <b>①</b> Off - L'uscita ausiliaria a relé è disabilitata. <b>②</b> 24 Ore - L'uscita ausiliaria a relé si attiverà sempre se si verifica una condizione di allarme. <b>③</b> Solo Notte - L'uscita ausiliaria a relé si attiverà se si verifica una condizione di allarme solo durante la notte. (Crepuscolare tramite fotocellula integrata nella scheda elettronica dell'unità).		
②①②⑦④ ZZZ ⑤	<b>Tempo Relè Aux</b>	2.2 Secondi	2.2—480 secondi
	Configura il tempo di attivazione del relé. <b>①</b> 2.2 Secondi <b>②</b> 2 Minuti <b>③</b> 4 Minute <b>④</b> 8 Minuti		

## Zone Bus: iWISE/BWare DT Grado 2

Tasti Rapidi	Parametro	Default	Range
②①②⑦④ ZZZ ①	<b>LED</b>	On	
	Determina il modo di funzionamento dei LED. <b>①</b> Off – Disabilita il funzionamento dei LED. <b>②</b> On – Abilita il funzionamento dei LED.		
②①②⑦④ ZZZ ②	<b>Portata MW</b>	Trimmer	
	Determina la regolazione della portata del canale MW (microonda). <b>①</b> Minima <b>②</b> 25% <b>③</b> 50% <b>④</b> 65% <b>⑤</b> 85% <b>⑥</b> Massima <b>⑦</b> Trimmer (La portata MW viene regolata tramite il trimmer sulla scheda elettronica).		
②①②⑦④ ZZZ ③	<b>ACT</b>	No	
	Definisce il modo di funzionamento della tecnologia Anti-Cloak™ (ACT). <b>①</b> No – ACT disabilitato <b>②</b> Si – ACT abilitato		
②①②⑦④ ZZZ ④	<b>Auto-Esclusione MW</b>	No	
	Stabilisce se il canale a microonda deve essere disabilitato automaticamente se il rivelatore verifica un’anomalia di funzionamento sullo stesso. <b>①</b> No - Il canale MW non viene escluso se viene rilevato un problema sul canale MW. Una condizione di allarme non verrà rilevata finché il canale MW non verrà ripristinato. <b>②</b> Si - In caso di anomalia MW, il rivelatore commuterà a funzionare con il solo canale PIR.		
②①②⑦④ ZZZ ⑤	<b>Green Line</b>	Si	
	La funzione Green Line evita emissioni radio superflue nell’ambiente quando i locali sono occupati. Questa funzione permette la disabilitazione del canale microonda quando il sistema è disinserito. <b>①</b> No - Il canale MW è sempre in funzione. <b>②</b> Si - Il canale MW si spegne quando la centrale LightSYS Plus è disinserita. La funzione Green Line evita emissioni radio superflue nell’ambiente quando i locali sono occupati.		
②①②⑦④ ZZZ ⑥	<b>Auto-Test</b>	Remoto	
	Utilizzato per testare le tecnologie di rilevazione. Nel caso di test		

Tasti Rapidi	Parametro	Default	Range
	fallito, verrà registrata in centrale un'anomalia di Auto-Test della zona. <b>①</b> Remoto (manuale) - l'auto test viene effettuato tramite la centrale quando viene manualmente selezionata l'opzione Diagnostica Zone Bus dal Menu Tecnico Manutenzione della LightSYS Plus. <b>②</b> Locale (automatico) - Se non viene rilevata alcuna attivazione per 1 ora, il rivelatore eseguirà l'auto test.		

### Zone Bus: LuNAR Industriale/BWare/iWISE DT Grado 3

Tasti Rapidi	Parametro	Default	Range
②①②⑦④ ZZZ <b>①</b>	<b>LED</b>	On	
	Determina il modo di funzionamento dei LED. <b>①</b> Off – Disabilita il funzionamento dei LED. <b>②</b> On – Abilita il funzionamento dei LED.		
②①②⑦④ ZZZ <b>②</b>	<b>Portata MW</b>	Trimmer	
	Determina la regolazione della portata del canale MW (microonda). <b>①</b> Minima <b>②</b> 25% <b>③</b> 50% <b>④</b> 65% <b>⑤</b> 85% <b>⑥</b> Massima <b>⑦</b> Trimmer (La portata MW viene regolata tramite il trimmer sulla scheda elettronica)		
②①②⑦④ ZZZ <b>③</b>	<b>ACT</b>	No	
	Definisce il modo di funzionamento della tecnologia Anti-Cloak™ (ACT). <b>①</b> No – ACT disabilitato <b>②</b> Si – ACT abilitato		
②①②⑦④ ZZZ <b>④</b>	<b>Auto-Escusione MW</b>	No	
	Stabilisce se il canale a microonda deve essere disabilitato automaticamente se il rivelatore verifica un'anomalia di funzionamento sullo stesso. <b>①</b> No - Il canale MW non viene escluso se viene rilevato un problema sul canale MW. Una condizione di allarme non verrà rilevata finché il canale MW non verrà ripristinato. <b>②</b> Si - In caso di anomalia MW, il rivelatore commuterà a funzionare con il solo canale PIR.		
②①②⑦④ ZZZ <b>⑤</b>	<b>Green Line</b>	Si	

Tasti Rapidi	Parametro	Default	Range
	<p>La funzione Green Line evita emissioni radio superflue nell’ambiente quando i locali sono occupati. Questa funzione permette la disabilitazione del canale microonda quando il sistema è disinserito.</p> <p>❶ No - Il canale MW è sempre in funzione.</p> <p>❷ Si - Il canale MW si spegne quando la centrale LightSYS Plus è disinserita. La funzione Green Line evita emissioni radio superflue nell’ambiente quando i locali sono occupati.</p>		
❷❶❶❷❷❶ ZZZ ❶	<b>Anti-Mask</b>	Abilitato	
	<p>Il canale ad infrarossi attivo rileva qualsiasi tentativo di mascheramento del campo visivo del rivelatore.</p> <p>❶ Disabilitato ❷ Abilitato.</p>		
❷❶❶❷❷❶ ZZZ ❷	<b>Ins./Dis.</b>	No	
	<p>Imposta il funzionamento dei LED e dell’Anti-Mascheramento quando il sistema è inserito o disinserito.</p> <p>❶ No – L’anti-mascheramento e i LED si comportano sia a sistema inserito che disinserito come impostati tramite i tasti rapidi ❷❶❶❷❷❶ZZ❶ e ❷❶❶❷❷❶ZZ❷ sopra.</p> <p>❷ Si – L’Anti-Mascheramento (IR attivo e Antiavvicinamento) e i LED vengono disabilitati ad impianto inserito.</p>		
❷❶❶❷❷❶ ZZZ ❸	<b>Auto-Test</b>	Remoto	
	<p>Utilizzato per testare le tecnologie di rilevazione. Nel caso di test fallito, verrà registrata in centrale un’anomalia di Auto-Test della zona.</p> <p>❶ Remoto (manuale) - L’auto test viene effettuato tramite la centrale quando viene manualmente selezionata l’opzione Diagnostica Zone Bus dal Menu Tecnico Manutenzione della LightSYS Plus.</p> <p>❷ Locale (automatico) - Se non viene rilevata alcuna attivazione per 1 ora, il rivelatore eseguirà l’auto test.</p>		

### Zone Bus: iWISE QUAD Grado 2

Tasti Rapidi	Parametro	Default	Range
❷❶❶❷❷❶ ZZZ ❶	<b>LED</b>	On	
	Determina il modo di funzionamento dei LED.		

Tasti Rapidi	Parametro	Default	Range
	<b>1</b> Off – Disabilita il funzionamento dei LED. <b>2</b> On – Abilita il funzionamento dei LED.		
②①②⑦④ ZZZ <b>2</b>	<b>Sensibilità</b>	Alta	
	Configura la sensibilità del PIR del rivelatore. <b>1</b> Bassa <b>2</b> Alta		
②①②⑦④ ZZZ <b>3</b>	<b>Auto Test</b>	Remoto	
	Utilizzato per testare le tecnologie di rilevazione. Nel caso di test fallito, verrà registrata in centrale un’anomalia di Auto-Test della zona. <b>1</b> Remoto (manuale) - l’auto test viene effettuato tramite la centrale quando viene manualmente selezionata l’opzione Diagnostica Zone Bus dal Menu Tecnico Manutenzione della LightSYS Plus. <b>2</b> Locale (automatico) - Se non viene rilevata alcuna attivazione per 1 ora, il rivelatore eseguirà l’auto test.		

### Zone Bus: iWISE/BWare QUAD Grado 3

Tasti Rapidi	Parametro	Default	Range
②①②⑦④ ZZZ <b>1</b>	<b>LED</b>	On	
	Determina il modo di funzionamento dei LED. <b>1</b> Off – Disabilita il funzionamento dei LED. <b>2</b> On – Abilita il funzionamento dei LED.		
②①②⑦④ ZZZ <b>2</b>	<b>Sensibilità</b>	Alta	
	Configura la sensibilità del PIR del rivelatore. <b>1</b> Bassa <b>2</b> Alta		
②①②⑦④ ZZZ <b>3</b>	<b>Anti-Mask</b>	Abilitato	
	Il canale ad infrarossi attivo rileva qualsiasi tentativo di mascheramento del campo visivo del rivelatore. <b>1</b> Disabilitato <b>2</b> Abilitato e si comporterà come impostato tramite i tasti rapidi ②①②⑦④ZZ④.		
②①②⑦④ ZZZ <b>4</b>	<b>Ins./Dis.</b>	No	

Tasti Rapidi	Parametro	Default	Range
	Imposta il funzionamento dei LED e dell'Anti-Mascheramento quando il sistema è inserito o disinserito. <b>①</b> No – L'anti-mascheramento e i LED si comportano sia a sistema inserito che disinserito come impostati tramite i tasti rapidi <b>②①②⑦④ZZ①</b> e <b>②①②⑦④ZZ③</b> sopra. <b>②</b> Si – L'Anti-Mascheramento (IR attivo e Antiavvicinamento) e i LED vengono disabilitati ad impianto inserito.		
<b>②①②⑦④ ZZZ ⑤</b>	<b>Auto-Test</b>	Remoto	
	Utilizzato per testare le tecnologie di rilevazione. Nel caso di test fallito, verrà registrata in centrale un'anomalia di Auto-Test della zona. <b>①</b> Remoto (manuale) - L'auto test viene effettuato tramite la centrale quando viene manualmente selezionata l'opzione Diagnostica Zone Bus dal Menu Tecnico Manutenzione della LightSYS Plus. <b>②</b> Locale (automatico) - Se non viene rilevata alcuna attivazione per 1 ora, il rivelatore eseguirà l'auto test.		

### Zone Bus: ODT15 (WatchOUT DT)

Tasti Rapidi	Parametro	Default	Range
<b>②①②⑦④ ZZZ ①</b>	<b>LED</b>	3 LED	
	Configura il funzionamento dei LED. <b>①</b> Off - LED disabilitati. <b>②</b> Solo Rosso - Solo il LED rosso è attivo. L'opzione è consigliata per evitare che l'intruso comprenda comportamento e aree di copertura del rivelatore. <b>③</b> 3 LED - Tutti e tre i LED sono attivi.		
<b>②①②⑦④ ZZZ ②</b>	<b>Sensibilità</b>	Normale	
	Configura la sensibilità del rivelatore (MW+ PIR). <b>①</b> Bassa <b>②</b> Media <b>③</b> Normale <b>④</b> Alta		
<b>②①②⑦④ ZZZ ③</b>	<b>Portata MW</b>	Trimmer	
	Determina la regolazione della portata del canale MW (microonda). <b>①</b> Minima <b>②</b> 25% <b>③</b> 50% <b>④</b> 60% <b>⑤</b> 80% <b>⑥</b> Massima <b>⑦</b> Trimmer (La portata MW viene regolata tramite il trimmer sulla scheda elettronica).		

Tasti Rapidi	Parametro	Default	Range
②①②⑦④ ZZZ ④	<b>Sensibilità AM</b>		
	Determina la sensibilità dell'anti-mascheramento ad IR attivo. <b>①</b> Bassa Sensibilità <b>②</b> Alta Sensibilità		
②①②⑦④ ZZZ ⑤	<b>Tipo Lenti</b>	Grandangolo	
	Configura il rivelatore per funzionare con il tipo di lenti installate. <b>①</b> Grandangolo <b>②</b> Barriera / Lunga Portata		
②①②⑦④ ZZZ ⑥	<b>Anti-Mask</b>	Abilitato	
	Il canale ad infrarossi attivo rileva qualsiasi tentativo di mascheramento del campo visivo del rivelatore. <b>①</b> Disabilitato <b>②</b> Abilitato e si comporterà come impostato tramite i tasti rapidi ②①②⑦④ZZ④.		
②①②⑦④ ZZZ ⑦	<b>Ins./Dis.</b>	No	
	Imposta il funzionamento dei LED e dell'Anti-Mascheramento (IR attivo e Antiavvicinamento) quando il sistema è inserito o disinserito. <b>①</b> No – l'anti-mascheramento (IR attivo e Antiavvicinamento) e i LED si comportano sia a sistema inserito che disinserito come impostati tramite i tasti rapidi ②①②⑦④ZZ①, ②①②⑦④ZZ⑥ e ②①②⑦④ZZ⑧. <b>②</b> Si – L'Anti-Mascheramento (IR attivo e Antiavvicinamento) e i LED vengono disabilitati ad impianto inserito.		
②①②⑦④ ZZZ ⑧	<b>Prox AM</b>	Disabilitato	
	Configura il funzionamento dell'antiavvicinamento. <b>①</b> Disabilitato <b>②</b> Abilitato		

### Zone Bus: ODT50 (Beyond DT)

Tasti Rapidi	Parametro	Default	Range
②①②⑦④ ZZZ ①	<b>LED</b>	3 LED	
	Determina il modo di funzionamento dei LED. <b>①</b> Off – Disabilita il funzionamento dei LED. <b>②</b> On – Abilita il funzionamento dei LED.		

Tasti Rapidi	Parametro	Default	Range
②①②⑦④ ZZZ ②	<b>Sensibilità</b>	Normale	
	Configura la sensibilità del rivelatore (MW+ PIR). <b>①</b> Bassa <b>②</b> Media <b>③</b> Normale <b>④</b> Alta		
②①②⑦④ ZZZ ③	<b>Portata MW</b>	Trimmer	
	Determina la regolazione della portata del canale MW (microonda). <b>①</b> Minima <b>②</b> 25% <b>③</b> 50% <b>④</b> 60% <b>⑤</b> 80% <b>⑥</b> Massima <b>⑦</b> Trimmer (La portata MW viene regolata tramite il trimmer sulla scheda elettronica).		
②①②⑦④ ZZZ ④	<b>Sensibilità AM</b>		
	Determina la sensibilità dell'anti-mascheramento ad IR attivo. <b>①</b> Bassa Sensibilità <b>②</b> Alta Sensibilità		
②①②⑦④ ZZZ ⑤	<b>Anti-Mask</b>	Abilitato	
	Il canale ad infrarossi attivo rileva qualsiasi tentativo di mascheramento del campo visivo del rivelatore. <b>①</b> Disabilitato <b>②</b> Abilitato e si comporterà come impostato tramite i tasti rapidi ②①②⑦④ZZ④.		
②①②⑦④ ZZZ ⑥	<b>Ins./Dis.</b>	No	
	Imposta il funzionamento dei LED e dell'Anti-Mascheramento (IR attivo e Antiavvicinamento) quando il sistema è inserito o disinserito. <b>①</b> No – L'anti-mascheramento (IR attivo) e i LED si comportano sia a sistema inserito che disinserito come impostati tramite i tasti rapidi ②①②⑦④ZZ①, ②①②⑦④ZZ⑥ e ②①②⑦④ZZ⑧. <b>②</b> Si – L'Anti-Mascheramento (IR attivo) e i LED vengono disabilitati ad impianto inserito.		

### Zone Bus: WatchIN DT Grado 3

Tasti Rapidi	Parametro	Default	Range
②①②⑦④ ZZZ ①	<b>LED</b>	3 LEDS	
	Configura il funzionamento dei LED. <b>①</b> Off - LED disabilitati. <b>②</b> Solo Rosso - Solo il LED rosso è attivo. L'opzione è consigliata per evitare che l'intruso comprenda comportamento e aree di copertura del rivelatore.		

Tasti Rapidi	Parametro	Default	Range
	<b>3</b> 3 LED - Tutti e tre i LED sono attivi.		
<b>2</b> ①②⑦④ ZZZ	<b>Sensibilità</b>	Normale	
	Configura la sensibilità del rivelatore (MW + PIR). <b>1</b> Bassa <b>2</b> Media <b>3</b> Normale <b>4</b> ACT (Tecnologia Anti-Cloak™)		
<b>3</b> ①②⑦④ ZZZ	<b>Portata MW</b>	Trimmer	
	Determina la regolazione della portata del canale MW (microonda). <b>1</b> Minima <b>2</b> 25% <b>3</b> 50% <b>4</b> 65% <b>5</b> 85% <b>6</b> Massima <b>7</b> Trimmer (La portata MW viene regolata tramite il trimmer sulla scheda elettronica)		
<b>4</b> ①②⑦④ ZZZ	<b>Logica Allarme</b>	PIR e MW (AND)	
	Imposta la logica di funzionamento per l'attivazione dell'allarme. <b>1</b> PIR e MW (AND) – L'allarme viene attivato solo se entrambe le tecnologie di rilevazione PIR e MW rilevano l'intruso (logica AND). <b>2</b> PIR o MW (OR) – L'allarme viene attivato quando o la tecnologia PIR o quella MW rileva l'intruso (logica OR).		
<b>5</b> ①②⑦④ ZZZ	<b>Tipo Lenti</b>	Grandangolare	
	Configura il rivelatore per funzionare con il tipo di lenti installate. <b>1</b> Grandangolo <b>2</b> Barriera / Lunga Portata		
<b>6</b> ①②⑦④ ZZZ	<b>Anti-Mask</b>	Abilitato	
	Il canale ad infrarossi attivo rileva qualsiasi tentativo di mascheramento del campo visivo del rivelatore. <b>1</b> Disabilitato <b>2</b> Abilitato.		
<b>7</b> ①②⑦④ ZZZ	<b>Ins./Dis.</b>	No	
	Imposta il funzionamento dei LED e dell'Anti-Mascheramento quando il sistema è inserito o disinserito. <b>1</b> No – L'anti-mascheramento e i LED si comportano sia a sistema inserito che disinserito come impostati tramite i tasti rapidi ①②⑦④ZZ① e ①②⑦④ZZ⑥ sopra. <b>2</b> Si – L'Anti-Mascheramento (IR attivo e Antiavvicinamento) e i LED vengono disabilitati ad impianto inserito.		
<b>8</b> ①②⑦④ ZZZ	<b>Green Line</b>	Si	
	La funzione Green Line evita emissioni radio superflue nell'ambiente quando i locali sono occupati. Questa funzione permette la		

Tasti Rapidi	Parametro	Default	Range
	disabilitazione del canale microonda quando il sistema è disinserito. <b>①</b> No - Il canale MW è sempre in funzione. <b>②</b> Si - Il canale MW si spegne quando la centrale LightSYS Plus è disinserita. La funzione Green Line evita emissioni radio superflue nell'ambiente quando i locali sono occupati.		
②①②⑦④ ZZZ <b>⑨</b>	<b>SRT (discriminazione degli oggetti che oscillano)</b>	No	
	Questa opzione permette al rilevatore di discriminare oggetti che oscillano entro un'area definita evitando di generare allarmi impropri nella sezione microonda. <b>①</b> No - SRT è disabilitato. <b>②</b> Si - SRT è abilitato.		

### Zone Bus: Microfono Selettivo (RK66S)

Tasti Rapidi	Parametro	Default	Range
②①②⑦④ ZZZ <b>①</b>	<b>LED</b>	On	
	Determina il modo di funzionamento dei LED. <b>①</b> Off – Disabilita il funzionamento dei LED. <b>②</b> On – Abilita il funzionamento dei LED.		
②①②⑦④ ZZZ <b>②</b>	<b>Sens. Sismico</b>	LIVELLO 1	
	Definisce la soglia di sensibilità del sensore sismico del rivelatore. <b>①</b> LIVELLO 1 <b>②</b> LIVELLO 2 <b>③</b> LIVELLO 3 <b>④</b> LIVELLO 4 <b>⑤</b> LIVELLO 5 <b>⑥</b> LIVELLO 6 <b>⑦</b> LIVELLO 7 <b>⑧</b> LIVELLO 8		
②①②⑦④ ZZZ <b>③</b>	<b>Temp. Interf.</b>	10 Secondi	10, 20, 40, o 80 sec.
	Definisce la finestra di tempo nella quale il segnale di vibrazione viene accumulato (tempo di integrazione). Mentre il parametro "Sens. Sismico" stabilisce una soglia di allarme, questo parametro definisce la persistenza del segnale che, se supera la soglia definita, attiva l'evento di allarme.		

Tasti Rapidi	Parametro	Default	Range
②①②⑦④ ZZZ ④	<b>Sens. Esplosione</b>	Bassa	
Usato per rilevare segnali estremamente corti ed intensi (incluso esplosioni e colpi di mazza). <b>① BASSA ② ALTA</b>			
②①②⑦④ ZZZ ⑤	<b>Temperatura</b>	Off	
Usato per abilitare il sensore di temperatura. <b>① OFF ② ON</b>			
②①②⑦④ ZZZ ⑥	<b>Al. Bassa Temp.</b>	-40°C	-99°C to 99°C
Attiva una condizione di allarme quando viene raggiunto il livello di bassa temperatura impostato.			
②①②⑦④ ZZZ ⑦	<b>Al. Alta Temp.</b>	85°C	-99°C to 99°C
Attiva una condizione di allarme quando viene raggiunto il livello di alta temperatura impostato.			
②①②⑦④ ZZZ ③	<b>Ins./Dis.</b>	No	
Questo parametro non è disponibile.			
②①②⑦④ ZZZ ⑨	<b>Auto Test</b>	Remoto	
Questo parametro non è disponibile.			

### Zone> Parametri> Per Parametro > Avanzati > Configurazione Zone Radio

Tasti Rapidi	Parametro	Default	Range
②①②⑦⑤	<b>Zone Radio</b>		
<p>Il menu Parametri Zone Radio contiene parametri di programmazione speciali dedicati a zone radio (monodirezionali e bidirezionali). Le opzioni sono definite a seconda del tipo di rivelatore.</p> <p>Per esempio:</p> <ul style="list-style-type: none"> <li>• <b>WatchOUT Radio Bidirezionale:</b> Il rivelatore radio bidirezionale da esterno ad infrarosso passivo, è un dispositivo a microprocessore che elabora i segnali rilevati tramite due canali all'infrarosso passivo (PIR).</li> </ul>			

Tasti Rapidi	Parametro	Default	Range
	<ul style="list-style-type: none"> <li>• <b>Trasmittitori Bidirezionali per Contatti (x73)</b> – i modelli includono la gestione di un contatto magnetico e/o a fune per tapparella.</li> <li>• <b>Rivelatore di Fumo e Calore Modirezionale/Bidirezionale</b></li> <li>• <b>Rivelatore PIR Bidirezionale</b></li> <li>• <b>Rivelatore a Tenda</b></li> <li>• <b>Sensore Sismico, Antiallagamento, Gas e CO</b></li> </ul> <p>Utilizzare le istruzioni seguenti per impostare i parametri per il relativo rivelatore/trasmittitore radio. Consultare anche le istruzioni fornite nella confezione del prodotto.</p>		

**Zone Radio: Tutti i trasmettitori monodirezionali (RWT95, RWT72, RWT312, ecc..) e Sensore di fumo e calore monodirez./bidirez.**

Tasti Rapidi	Parametro	Default	Range
②①②⑦⑤ZZZ①	<b>N. di Serie</b>		
	L'identificativo a 11 cifre riportato sull'etichetta del sensore (solo visualizzazione).		
②①②⑦⑤ZZZ②	<b>Controlli</b>		
②①②⑦⑤ZZZ②①	<b>Supervisione</b>	No	Si/No
	Definisce se questa zona verrà supervisionata dal sistema secondo il tempo impostato nel timer "Supervisione Accessori" (vedere il timer <i>Supervisione</i> , pagina 83).		
②①②⑦⑤ZZZ①① (solo per rivelatore di fumo/calore bidirezionale)	<b>Modo Operat.</b>	Fumo e Calore	Fumo/Calore/Fumo e Calore
	Definisce il modo operativo del rivelatore. ① FUMO ② TEMPERATURA ③ FUMO e TEMPERATURA		

**Zone Radio: PIR Bidirezionale (RWX95), WatchOUT Bidirezionale (RWX312)**

Tasti Rapidi	Parametro	Default	Range
②①②⑦⑤ZZZ①	<b>N. di Serie</b>		
	L'identificativo a 11 cifre riportato sull'etichetta del sensore (solo		

Tasti Rapidi	Parametro	Default	Range
	visualizzazione).		
②①②⑦⑤ZZZ②	<b>Controlli</b>		
②①②⑦⑤ZZZ②①	<b>Supervisione</b>	No	Yes/No
	Definisce se questa zona verrà supervisionata dal sistema secondo il tempo impostato nel timer "Supervisione Accessori" (vedere il timer <i>Supervisione</i> , pagina 83).		
②①②⑦⑤ZZZ②②	<b>Abilita LED</b>	Si	Si/No
	Definisce se abilitare/disabilitare il funzionamento dei LED		
②①②⑦⑤ZZZ③	<b>Inibiz. TX</b>	2.5 Min	2.5 min/ 2.5 sec
	① Normale 2.5 Min. ② Veloce 2.5 Sec.		
②①②⑦⑤ZZZ④	<b>Sensibilità</b>		
	<ul style="list-style-type: none"> <li>Definisce la sensibilità del rivelatore.</li> <li>① BASSA ② ALTA</li> <li>① BASSA ② MEDIA ③ ALTA ④ MASSIMA (Solo WatchOUT)</li> </ul>		

### Zone Radio: Trasmettitori per Contatti (RWX73M/F)

Tasti Rapidi	Parametro	Default	Range
②①②⑦⑤ZZZ①	<b>N. di Serie</b>		
	L'identificativo a 11 cifre riportato sull'etichetta del sensore (solo visualizzazione).		
②①②⑦⑤ZZZ②	<b>Controlli</b>		
②①②⑦⑤ZZZ②①	<b>Supervisione</b>	Si	Si/No
	Definisce se questa zona verrà supervisionata dal sistema secondo il tempo impostato nel timer "Supervisione Accessori" (vedere il timer <i>Supervisione</i> , pagina 83).		
②①②⑦⑤ZZZ②②	<b>Abilita LED</b>	Si	Si/No
	Definisce se abilitare/disabilitare il funzionamento dei LED		
②①②⑦⑤ZZZ⑤	<b>Abilita Reed</b>	Si	Si/No
	① Si (Abilita) oppure ② No (disabilita) il magnete del trasmettitore.		

②①②⑦⑤ZZZ⑥	<b>Inibiz. TX</b>	On	On/Off
<p>Utilizzare questo parametro per definire il minimo periodo di tempo tra due allarmi.</p> <p><b>Inibiz.TX ON:</b> Solamente un messaggio di allarme viene trasmesso nell'arco di tempo di 2.5 minuti.</p> <p><b>Inibiz.TX OFF:</b> La rilevazione dell'allarme viene trasmessa immediatamente.</p>			

Tasti Rapidi	Parametro	Default	Range
②①②⑦⑤ZZZ⑦	<b>Term. Ingresso (IN1 o IN2):</b>	N/O	N/O, N/C, DEOL e 1mSEC
<p>Utilizzare questo parametro per programmare il tipo di collegamento utilizzato sull'ingresso (IN) 1 o 2 del trasmettitore.</p> <p>❶ <b>1ms. (Tapparella)</b> (RWX73F - IN2 / RWX73M VERS.B): Specifica che l'ingresso conterà il numero di impulsi di apertura e chiusura ricevuti. Se l'ingresso supera il numero di impulsi predefinito, l'ingresso si attiverà. Dopo 25 secondi di timeout, il conteggio impulsi verrà resettato.</p> <p>❷ <b>N/O:</b> Utilizzato per contatti normalmente aperti (NO) senza resistenza EOL di terminazione.</p> <p>❸ <b>N/C:</b> Utilizzato per contatti normalmente chiusi (NC) senza resistenza EOL di terminazione.</p> <p>❹ <b>DEOL:</b> Utilizzato per contatti normalmente chiusi (NC) che utilizza due resistenze EOL da 10 KΩ per identificare su due filo condizioni di allarme e tamper</p>			
②①②⑦⑤ZZZ⑧	<b>T.Risp. Ingr. (IN1 o IN2)</b>	500	10/500mSEC
<p>❶ 10 mSEC ❷ 500mSEC</p> <p>Impostare la durata per la quale una violazione di una zona deve persistere affinché la zona generi una condizione d'allarme.</p>			
②①②⑦⑤ZZZ⑨	<b>Anti-Sabotaggio (solo X73F - IN1)</b>	Disabilitato	Abilitato/Disabilitato

	<b>1</b> Abilita oppure <b>2</b> Disabilita il magnete anti-sabotaggio del trasmettitore.		
<b>2 1 2 7 5 ZZZ 10</b>	<b>Impulsi</b>	06	01 – 16
Definire qui il numero degli impulsi per l'ingresso. Nota: applicabile solo con la terminazione a 1mSEC.			

## Presenza

Tasti Rapidi	Parametro	Default	Range
<b>2 1 2 7 6 ZZZ</b>	<b>Zona=001 (0:E00:01)</b>	Disabilitato	Abilitato / Disabilitato
<p>Una zona abilitata alla funzione "Presenza" invierà una notifica push all'utente in caso di attivazione ad impianto disinserito.</p> <p><b>NOTA:</b> La funzione presenza può essere applicate a tutti i rivelatori cablati e radio ad eccezione dei sensori Beyond e PIR con fotocamera integrata.</p> <p><b>1</b> Abilitato oppure <b>2</b> Disabilitato l'invio di una notifica push all'utente.</p>			
<p><b>Note</b></p> <ul style="list-style-type: none"> <li>Le notifiche push per l'opzione "Presenza" devono anche essere abilitate nel Cloud RISCO affinché l'utente riceva la notifica sul suo smartphone.</li> <li>La zona Presenza può anche essere disattivata tramite Cloud RISCO.</li> </ul>			

## Valore Resistivo Zone

Definire le resistenze di terminazione per le zone cablate/filari. Vedere *Personalizzare i valori per i bilanciamenti resistivi*, pagina 48 e anche i seguenti parametri dei valori resistivi:

### Zone > Parametri > Val.Resistivo

Tasti Rapidi	Parametro	Default	Range
②①③	<b>Val. Resistivo</b>		

E' possibile definire il valore delle resistenza di fine linea per le zone filari della centrale.

1. Scorrere per scegliere il valore/i di resistenza di terminazione per le zone.

2. Premere **OK**.

**NOTA:** Nel caso si desiderasse lasciare la possibilità di programmare una zona a bordo di un'espansione (8-zone) con terminazione TEOL, sarà necessario programmare il valore resistivi per tutti e tre i bilanciamenti. Nel caso si programmassero i valori resistivi solo per il bilanciamento DEOL, l'opzione TEOL non verrà mostrata sugli ingressi a bordo dell'espansione in oggetto.

**NOTA:** Per installazioni esistenti, è possibile definire in centrale quali valori resistivi utilizzare così da non dover modificare le resistenze già installate.

#### Valori Resistivi di Terminazione (in Ohm)

	EOL	DEOL	TEOL		EOL	DEO L		EOL	DEOL
00	Custom			05	3.74K	6.98K	10	3.3K	3.3K
01	2.2K (default)	2.2K, 2.2K (default)		06	2.7K	2.7K	11	5.6K	5.6K
02	4.7K	6.8K	4.7K, 6.8K, 12K, (default)	07	4.7K	4.7K	12	2.2K	1.1K
03	6.8K	2.2K		08	3.3K	3.3K	13	2.2K	4.7K
04	10K	10K		09	1K	1K			

## ②② Programmi Di Test

Il menu di seguito illustrato contiene i seguenti test di sistema. Vedere anche *Test del Sistema, pagina 239*.

- **Auto Test**
- **Zone inTest**

### Zone > Prog. in Test > Auto-Test

Tasti Rapidi	Parametro	Default	Range
②②①	<b>Auto-Test</b>		
<p>Questa funzione permette di eseguire un test automatico (dinamico) di un gruppo di sensori antintrusione (rivelatori rottura vetro, microfoni selettivi, sensori sismici, ecc.) che rispondono a una sorgente artificiale di rumore, vibrazione ecc.</p> <p>Questo tipo di Test è molto utile per quei sensori che sono installati in ambienti ad alto rischio dove non è possibile tollerare un eventuale guasto o malfunzionamento del sensore. E' possibile testare con questo criterio fino ad un massimo di 16 zone.</p> <p>La sorgente di rumore o vibrazione (ad esempio un generatore di frequenze acustiche o vibrazioni) deve essere un dispositivo da posizionare nelle vicinanze dei sensori, sufficientemente vicino per allarmarli non appena viene attivato.</p> <p>Una Uscita di Utilità (fare riferimento alla funzione <i>Auto-Test Sensori, pagina 155</i>), opportunamente programmata, viene utilizzata per alimentare e quindi attivare il dispositivo utilizzato come sorgente di rumore. Il periodo di attivazione di questa Uscita viene programmato in funzione a quanto specificato di seguito.</p> <p>Sarà necessario programmare l'ora del giorno per l'inizio del primo ciclo di test, poi, ogni quanto tempo il test deve essere ripetuto (da ogni ora ad ogni 24 ore).</p> <p>Se tutti i sensori abilitati per questa funzione vengono attivati durante il test, un messaggio appropriato verrà trasmesso alla Centrale Operativa MS (se viene programmato il relativo codice Report) indicando che l'Auto-Test è riuscito correttamente.</p> <p>Contemporaneamente il messaggio di "Auto-Test Sensori Riuscito" verrà registrato nella Memoria Eventi della centrale.</p>			

## Zone > Prog. in Test > Zone in Test

Tasti Rapidi	Parametro	Default	Range
ⓂⓂⓂ	<b>Zone in Test</b>		
<p>Questo test permette di verificare fino a 50 rivelatori che causano falsi allarmi.</p> <p>Ponendo un rivelatore in test si permette al sistema LightSYS Plus di verificarne il funzionamento senza generare allarmi locali (sirena) o remoti (comunicazioni telefoniche). Un rivelatore in test, ad impianto inserito, registra la sua attivazione in memoria eventi ed evidenzia all'utente la sua attivazione tramite una segnalazione di anomalia in tastiera (LED ALIMENTAZIONE lampeggiante velocemente). Se il rivelatore non ha generato allarmi per 14 giorni, automaticamente viene reincluso nel sistema ed è pronto ad attivare, se allarmato, i dispositivi di segnalazione allarmi. Se questo rivelatore si attiva nel periodo in cui il sistema è inserito, il conteggio dei 14 giorni riparte.</p> <p>Questa funzione è molto utile quando si sostituisce un rivelatore che genera falsi allarmi ma non si è certi che la causa sia lo stesso rivelatore o un eventuale disturbo ambientale. Questo test dà la possibilità di verificare il rivelatore senza causare allarmi inutile.</p> <p><b>Nota:</b> Non è possibile includere nella modalità "Zone in Test" i rivelatori temporizzati (tipologie: Ingresso/Uscita 1, Ingresso/Uscita 2, ecc...) Dal menu principale di Programmazione, con il display che visualizza sulla prima riga Prog. Tecnica, premere i tasti rapidi ⓂⓂⓂ. Il display mostrerà: ZONE PER IL TEST: 001) ZONA 001    N Scorrere le zone che si desiderano mettere in modalità test, e poi commutare a S (per porre la zona in test), o N (per non mettere la zona in test). Premere OK. Per aggiungere altre zone da mettere in test, ripetere la procedura per tutte le altre zone.</p> <p><b>Nota per EN 50131-3</b> La funzione "Zone in Test" non è conforme con le norme EN50131-3.</p>			

## ②③ Zone in 'And'

Per una maggior sicurezza ed immunità contro i falsi allarmi, due zone specifiche possono essere “legate” insieme così che, solo se attivate entrambe entro un certo periodo di tempo (da 1 a 9 minuti), viene generato un allarme.

Questa funzione (Zone in 'AND') è molto utile quando viene utilizzata per delle zone collegate a rivelatori di movimento installati in ambienti critici, soggetti a falsi allarmi.

La LightSYS Plus permette la programmazione di 50 diverse coppie di zone che possono essere liberamente programmate.

### Zone > Zone in 'AND'

Tasti Rapidi	Parametro	Default	Range
②③	<b>Zone in 'And'</b>	<b>Non Attivo</b>	
<p>1. Dal menu di programmazione tecnica, premere i tasti rapidi ②③. Il display mostrerà: <b>ZONE IN AND:</b> <b>01) 001 CON 001</b></p> <p>2. Questa è la prima coppia programmabile di zone (01), scorrendo ci si può spostare sulla seconda coppia (il Sistema supporta 50 coppie); verrà mostrata la seguente schermata: <b>GRUPPO 'AND' 01:</b></p> <div style="border: 1px solid black; padding: 5px;"> <p><b>1ma = 001 2da=001</b></p> <p>Selezionare le due zone manualmente inserendo i numeri delle zone desiderate all'interno dei campi Prima e Seconda. Se necessario usare i tasti freccia su/giù per posizionare il cursore all'interno dei campi di inserimento numeri di zona.</p> <p>Nota</p> <p>Se all'interno di una coppia viene programmata la stessa zona, il sistema attiverà un allarme quando la zona si attiverà 2 volte (doppio evento). Premere <b>OK</b> per stabilire come LightSYS Plus elaborerà il processo di attivazione delle due zone della coppia:</p> <p>❶ <b>NON ATTIVO</b> – Usato per disabilitare temporaneamente il gruppo delle due Zone.</p> <p>❷ <b>ORDINATO</b> – Usato per far sì che la condizione d'allarme venga generata SOLO se si attiva la prima zona e successivamente la seconda del gruppo.</p> </div>			

**③ NON ORDINATO** – Utilizzato se si vuole che l’attivazione delle due zone del gruppo non segua un ordine specifico. Sia che si attivi la prima zona e poi la seconda, o viceversa, verrà comunque generato un allarme. Le zone devono comunque attivarsi entrambe.

3. Premere **OK** per impostare l’intervallo massimo di tempo che può intercorrere tra la prima e la seconda attivazione:  
**TEMPO AND: XXX,YYY**  
**TEMPO=1 MINUTO**
4. Se la seconda attivazione della zona non avviene entro il tempo stabilito, la memoria della prima attivazione viene cancellata. (**XXX, YYY** indicano le zone in ‘And’).  
**Default:** 1 minuto  
**Range:** da 1 a 9 minuti
5. Ripetere l’intero processo sopra descritto per tutti gli altri gruppi di zone in ‘AND’, che si vogliono programmare (max 50).

## ②④ Conferma Allarme

Il menu di conferma allarme permette di definire la protezione contro i falsi allarmi e viene utilizzato per la verifica degli allarmi:

- **Conferma Partizioni**
- **Conferma Zone**

### Zone > Conferma Allarme > Conferma Partiz.

Tasti Rapidi	Parametro	Default	Range
②④①	<b>Conferma Partiz.</b>		
<p>Definisce quali partizioni saranno definite per la conferma sequenziale dell’allarme.</p> <p>Ogni partizione assegnata ha un timer separato che equivale al tempo di conferma impostato nel menu “Timer Conferma Allarmi” (vedere <i>Tempo Conferma Allarme, pagina 197</i>).</p> <p>Un’allarme intrusione confermato verrà riportato alla Centrale Operativa (MS) se si rilevano due condizioni separate di allarme nella stessa partizione associata alla conferma allarmi durante il periodo di conferma.</p> <ul style="list-style-type: none"> <li>• Scorrere tra le quattro partizioni e utilizzare il tasto per commutare da N (No) a S (Si).</li> </ul>			

## Zone > Conferma Allarme > Conferma Zone

Tasti Rapidi	Parametro	Default	Range
②④②	<b>Conferma Zone</b>		
<p>Definisce quali zone saranno definite per la conferma sequenziale dell'allarme.</p> <p>Quando la prima zona genera un allarme il sistema trasmette l'allarme corrispondente. Se la seconda zona va in allarme durante il periodo di conferma, la centrale trasmette l'allarme della zona e il codice di report</p>			
<p><b>Note</b></p> <ul style="list-style-type: none"> <li>• Una zona confermata è parte della conferma sequenziale solo se la partizione in cui si verifica l'allarme è definita come partizione confermata.</li> <li>• Qualsiasi codice utente valido può resettare un allarme confermato.</li> <li>• Se la prima zona viene violata e non ripristinata fino alla fine del tempo di conferma (nessun allarme dalla seconda zona), questa zona viene esclusa dal processo di conferma fino al successivo inserimento.</li> </ul> <p>Scorrere tra le zone disponibili e utilizzare il tasto per commutare da N (No) a S (Si).</p>			

### ③ Uscite

Il menu Uscite permette l'accesso ad una serie di sottomenu e relativi parametri per la programmazione degli eventi che dovranno attivare una o più uscite del sistema, elettroniche o a relè.

Aggiungendo moduli di espansione uscite è possibile arrivare fino ad un elevato numero di uscite che possono essere attivate da eventi differenti del sistema.

Dal menu principale della programmazione tecnica, una volta entrati nel Menu Uscite vengono visualizzati i sottomenu che seguono:

- **Non Usata**
- **Sistema**
- **Partizione**
- **Zona**
- **Codice Utente**

### ③① Non Usata

L'opzione non usata disabilita l'uscita selezionata.

#### Nota

I numeri visualizzati tra parentesi indicano il modulo di espansione uscite e il numero dell'uscita di quel modulo. Ad esempio se viene riportato (0:01) significa la prima uscita della scheda principale, oppure se viene riportato (1:04) significa la quarta uscita del primo modulo di espansione, ecc.

1. Dal Menu della Programmazione Tecnica andare a **3)Uscite** e premere **OK** (✓).
2. Andare al numero dell'Uscita da disabilitare, e premere **OK**.
3. Scorrere a **0)Non Usata** e poi premere **OK**.
4. Andare su altre uscite da disabilitare, poi premere **OK**.

### Uscite > Non Usata

Tasti Rapidi	Parametro	Default	Range
③xx ① ①	<b>Non Usata</b>		
Disabilita un'uscita programmabile precedentemente abilitata.			

### ③① Sistema

Definisce parametri relativi agli eventi di sistema.

#### Nota

I numeri visualizzati tra parentesi indicano il modulo di espansione uscite e il numero dell'uscita di quel modulo. Ad esempio se viene riportato (0:01) significa la prima uscita della scheda principale, oppure se viene riportato (1:04) significa la quarta uscita del primo modulo di espansione, ecc.

1. Dal Menu della Programmazione Tecnica andare a **3)Uscite** e premere **OK** (✓).
2. Andare al numero dell'uscita da configurare, e premere **OK**.
3. Andare a **1)Sistema** e poi premere **OK**.
4. Scorrere ad un parametro da configurare nella tabella sotto, e premere **OK**.
5. Selezionare una Logica di Funzionamento per l'uscita (vedere *Logica di funzionamento delle Uscite di Utilità*, pagina 164).
6. Impostare gli altri parametri inerenti l'uscita (come la durata dell'impulso e l'etichetta dell'uscita), e premere **OK**.

## Uscite > Sistema

Tasti Rapidi	Parametro
③xx ① 0 1	<p><b>Segue Sirena</b></p> <p>Si attiva all'attivazione della sirena. Se la sirena ha un ritardo definito, l'uscita di utilità si attiva trascorso tale intervallo.</p>
③xx ① 0 3	<p><b>Comunicazione MS Fallita</b></p> <p>Si attiva quando non si riesce a stabilire la comunicazione con la Centrale Ricezione Allarmi MS.</p> <p>Si disattiva dopo che una chiamata con la Centrale Ricezione Allarmi MS sarà andata a buon fine.</p>
③ xx ① 0 4	<p><b>Guasto Generico</b></p> <p>Si attiva quando viene rilevata un'anomalia nel sistema.</p> <p>Si disattiva quando l'anomalia viene risolta.</p>
③ xx ① 0 5	<p><b>Batteria (Centrale) Scarica</b></p> <p>Si attiva quando il sistema LightSYS Plus rileva una carica insufficiente della propria batteria in tampone. La soglia per la rilevazione di batteria scarica testata tramite il carico del sistema è di 11,5 Volt.</p>
③ xx ① 0 6	<p><b>Assenza 220Vca</b></p> <p>Si attiva quando manca la tensione della rete elettrica al sistema. Questa uscita segue il tempo di ritardo programmato nel menu sistema (vedere <i>Ritardo 220Volt</i>, pagina 84).</p>
③ xx ① 0 7	<p><b>Auto-Test Sensori</b></p> <p>La programmazione fa riferimento alla funzione Auto-Test dinamico dei Sensori del sistema LightSYS Plus (Tasti Rapidi ②②①).</p> <p>L'uscita, così programmata, s'intende parte di un circuito che fornisce un'alimentazione commutabile a un dispositivo sorgente di rumore (o vibrazioni) usato per la funzione di Auto-Test Sensori.</p>
③ xx ① 0 8	<p><b>Test Batteria</b></p> <p>L'uscita si attiva ogni volta che la centrale esegue il test della batteria. Questo test viene eseguito automaticamente ogni giorno alle ore 9:00.</p> <p>L'uscita si attiva in modo impulsivo per 10 secondi. Questa uscita può essere usata per attivare un dispositivo che sovraccarica la batteria che altrimenti viene testata in modo dinamico usando il carico del sistema.</p>

Tasti Rapidi	Parametro
③ xx ① ① ②	<p><b>Sirena Intrusione</b></p> <p>Si attiva quando viene generato un allarme intrusione in qualsiasi partizione del sistema e rimane attiva per il tempo di allarme programmato per l'attivazione della Sirena (menu Sistema-&gt;Timers-&gt;Tempo Sirena).</p>
③ xx ① ① ③	<p><b>Prog. Orario</b></p> <p>L'uscita di utilità viene comandata dal programmatore orario del sistema LightSYS Plus. Per maggiori informazioni consultare il paragrafo del programmatore orario del Manuale Utente della LightSYS Plus.</p>
③ xx ① ① ④	<p><b>Break 12 Vcc. Aux.</b></p> <p>Questa uscita si attiva se viene rilevato un allarme incendio ed è impostata la funzione di doppia verifica degli allarmi incendio (vedere <i>Doppia Verifica Incendio</i>, pagina 92). Questa uscita si attiva anche se l'utente effettua il ripristino dei rivelatori di fumo da tastiera. L'uscita viene usata per alimentare la linea dei rivelatori di fumo. Per maggiori informazioni sulle funzioni associate ad una uscita così programmata consultare <i>Break S. Aux</i>, pagina 83 di questo manuale e il paragrafo relativo al ripristino dei rivelatori di fumo nel Manuale Utente della LightSYS Plus.</p>
③ xx ① ① ⑤	<p><b>Errore GSM</b></p> <p>Relativo al modulo GSM. Si attiva l'uscita nei seguenti casi:</p> <ul style="list-style-type: none"> <li>• La carta SIM non è presente nel modulo GSM o la carta SIM è guasta</li> <li>• Il livello di segnale GSM è basso</li> <li>• Anomalia rete GSM</li> </ul>
③ xx ① ① ⑥	<p><b>Test Sirena</b></p> <p>Si attiva l'uscita quando viene selezionata l'opzione "Test Sirena" e si disattiva quando viene completata la funzione "Test Sirena".</p>
③ xx ① ① ⑦	<p><b>Prog. Tecnica</b></p> <p>L'attivazione dell'uscita segue lo stato di programmazione del sistema. Si attiva quando il sistema si trova in modalità di programmazione tecnica e si disattiva quando si esce dalla modalità di programmazione tecnica.</p>
③ xx ① ① ⑧	<p><b>Test Sensori (Zone)</b></p> <p>Si attiva l'uscita quando viene selezionata la funzione "Test Zone" e si disattiva quando viene completata la funzione "Test Zone".</p>

Tasti Rapidi	Parametro
③ XX ① ① ⑥	<b>Intrusione/Zona</b>
	Si attiva l'uscita (programmabile solo in modo Impulso N/C o N/O) quando viene generato un allarme intrusione in qualsiasi partizione del sistema (per le successive attivazioni dell'uscita non viene tenuto conto del tempo di allarme programmato per l'attivazione della sirena). Il numero massimo di volte che l'uscita può essere attivata dalla stessa zona viene determinato dal Temporizzatore di sistema "N. Allarmi prima dell'Esclusione Zone" ( Tasti Rapidi ①① ① ⑥).
③ XX ① ① ⑦	<b>Rapina/Zona</b>
	Si attiva l'uscita (programmabile solo in modo Impulso N/C o N/O) quando viene generato un allarme rapina in qualsiasi partizione del sistema. Il numero massimo di volte che l'uscita può essere attivata dalla stessa zona viene determinato dal Temporizzatore di sistema "N. Allarmi prima dell'Esclusione Zone" (Tasti rapidi ①① ① ⑦).
③ XX ① ① ⑧	<b>Incendio/Zona</b>
	Si attiva l'uscita (programmabile solo in modo Impulso N/C o N/O) quando viene generato un allarme incendio in qualsiasi partizione del sistema. Il numero massimo di volte che l'uscita può essere attivata dalla stessa zona viene determinato dal Temporizzatore di sistema "N. Allarmi prima dell'Esclusione Zone" (Tasti rapidi ①① ① ⑧).
③ XX ① ① ⑨	<b>Emergenza/Zona</b>
	Si attiva l'uscita (programmabile solo in modo Impulso N/C o N/O) quando viene generato un allarme emergenza in qualsiasi partizione del sistema. Il numero massimo di volte che l'uscita può essere attivata dalla stessa zona viene determinato dal Temporizzatore di sistema "N. Allarmi prima dell'Esclusione Zone" (Tasti rapidi ①① ① ⑨).
③ XX ① ② ①	<b>24 Ore/Zona</b>
	Si attiva l'uscita (programmabile solo in modo Impulso N/C o N/O) quando viene attivata una zona programmata 24 Ore in qualsiasi partizione del sistema. Il numero massimo di volte che l'uscita può essere attivata dalla stessa zona viene determinato dal Temporizzatore di sistema "N. Allarmi prima dell'Esclusione Zone" (Tasti rapidi ①① ② ①).

## ③② Partizione

Definisce i parametri relativi agli eventi di partizione.

### Nota

I numeri visualizzati tra parentesi indicano il modulo di espansione uscite e il numero dell'uscita di quel modulo. Ad esempio se viene riportato (0:01) significa la prima uscita della scheda principale, oppure se viene riportato (1:04) significa la quarta uscita del primo modulo di espansione, ecc.

1. Dal Menu della Programmazione Tecnica andare a **3)Uscite** e premere **OK (✓)**.
2. Andare al numero dell'uscita da configurare, e premere **OK**.
3. Andare a **1)Partizione** e poi premere **OK**.
4. Scorrere ad un parametro da configurare nella tabella sotto, e premere **OK**.
5. Selezionare una Logica di Funzionamento per l'uscita (vedere *Logica di funzionamento delle Uscite di Utilità, pagina 164*)
6. Impostare gli altri parametri inerenti l'uscita (come la durata dell'impulso e l'etichetta dell'uscita), e premere **OK**.

### Uscite > Partizione

Tasti Rapidi	Parametro
③ xx ② ①①	<b>Pronto all'Inserimento</b>
	L'uscita si attiva quando una delle Partizioni per cui è stata programmata è in condizione di Pronto all'Inserimento.
③ xx ② ①②	<b>Allarme</b>
	L'uscita si attiva quando una delle Partizioni per cui è stata programmata ha generato <u>un qualsiasi tipo</u> di Allarme.
③ xx ② ①③	<b>Inserito</b>
	L'uscita si attiva quando una delle Partizioni per cui è stata programmata è inserita in Totale o Parziale. L'uscita si attiverà immediatamente, non considerando il tempo di ritardo di uscita impostato.
③ xx ② ①④	<b>Allarme Intrusione</b>
	L'uscita si attiva quando una delle Partizioni per cui è stata programmata genera un Allarme Intrusione.

Tasti Rapidi	Parametro
③ XX ② ① ⑤	<b>Incendio</b>
	Attiva l'uscita quando si verifica un allarme incendio o tramite la pressione dei tasti funzione sulle tastiere relativo alle partizioni a cui l'uscita è stata associata.
③ XX ② ① ⑥	<b>Rapina</b>
	Attiva l'uscita quando si verifica un allarme rapina o tramite la pressione dei tasti funzione sulle tastiere relativo alle partizioni a cui l'uscita è stata associata.
③ XX ② ① ⑦	<b>Emergenza</b>
	Attiva l'uscita quando si verifica un allarme emergenza o tramite la pressione dei tasti funzione sulle tastiere relativo alle partizioni a cui l'uscita è stata associata.
③ XX ② ① ⑧	<b>Cicalino Tastiera</b>
	L'uscita si attiva quando i cicalini delle tastiere delle partizioni, alle quali è stata associata, si attivano. I casi sono: durante l'Auto Inserimento del sistema, nei tempi di Ritardo in Ingresso e Uscita, ad una condizione di allarme.
③ XX ② ① ⑨	<b>Chime</b>
	L'uscita si attiva quando una tastiera della partizione a cui l'uscita è stata associata, segnala il CHIME (controllo giorno). La tastiera deve essere programmata per questa funzione. La funzione chime viene normalmente usata per segnalare l'ingresso di persone all'interno di un negozio. La zona interessata da questa funzione va programmata come risposta zona Chime.
③ XX ② ① ⑩	<b>Ritardo Ingresso/Uscita</b>
	L'uscita si attiva quando si avviano i tempi di Ritardo in Ingresso e Uscita relativi alla partizione a cui l'uscita è stata associata.
③ XX ② ① ①	<b>Anomalia Incendio</b>
	L'uscita si attiva quando viene rilevata una condizione di ANOMALIA INCENDIO nella partizione per a cui l'uscita è stata assegnata.

Tasti Rapidi	Parametro
③ XX ② ① ②	<b>Anomalia (Zona) Giorno</b>
	L'uscita si attiva quando viene rilevata una condizione di ANOMALIA ZONA GIORNO nella partizione per a cui l'uscita è stata assegnata. Per maggiori informazioni sulla zona con tipologia Giorno.
③ XX ② ① ③	<b>Guasto Generico</b>
	L'uscita si attiva se viene rilevata una qualsiasi ANOMALIA nella partizione a cui l'uscita è stata assegnata.
③ XX ② ① ④	<b>Inserimento Parziale</b>
	L'Uscita si attiva quando la partizione a cui è stata associata viene inserita in Parziale.
③ XX ② ① ⑤	<b>Tamper</b>
	L'uscita si attiva quando si verifica un qualsiasi allarme di Manomissione (Tamper). L'uscita si ripristina al ripristinarsi dell'evento di manomissione.
③ XX ② ① ⑥	<b>Disinserimento</b>
	Si attiva quando tutte le partizioni a cui è assegnata vengono disinserite.
③ XX ② ① ⑦	<b>Sirena</b>
	L'uscita si attiva quando una delle partizioni associate è in allarme e la sirena è attivata. L'uscita rimane attiva per il tempo Sirena programmato (Menu Sistema -> Timers -> Tempo Sirena) o finché il sistema non viene disinserito e quindi resettata la condizione d'allarme.
	<b>Nota</b> L'uscita non si attiverà per generare i Toni Sirena all'Inserimento.
③ XX ② ① ⑧	<b>Sirena Off in Parziale</b>
	Questa opzione programma il funzionamento dell'uscita di seguito spiegato: <ul style="list-style-type: none"> <li>• In Inserimento Totale si comporta come Segue Sirena.</li> <li>• In Inserimento Parziale, l'uscita in caso di allarme non viene attivata.</li> </ul>

Tasti Rapidi	Parametro
	<p><b>Nota</b></p> <p>Associando questa uscita a più Partizioni, se si verifica un allarme da una zona che si trova in una partizione inserita in Totale, l'uscita così programmata si attiverà. Al contrario se l'allarme viene generato da una diversa partizione inserita in Parziale, l'uscita non si attiverà.</p> <ul style="list-style-type: none"> <li>• In Inserimento Parziale, una zona programmata come 24 Ore non attiverà questa uscita.</li> </ul>
③ XX ② ① ⑨	<p><b>Esclusione Zona</b></p> <p>L'uscita si attiva quando viene effettuato l'inserimento totale o parziale di una o più partizioni con una o più zone escluse.</p>
③ XX ② ② ①	<p><b>Allarme Auto-Inserimento</b></p> <p>Attiva l'uscita quando non vi sono zone pronte all'inserimento alla fine del periodo di preavviso nel processo di autoinserimento. Il ripristino dell'uscita avviene allo scadere del tempo sirena o al disinserimento da parte dell'Utente.</p>
③ XX ② ② ①	<p><b>Zona Radio Persa</b></p> <p>Attiva l'uscita quando si ha una zona radio persa nel sistema. Il ripristino dell'uscita avviene allo scadere del tempo sirena o al disinserimento da parte dell'Utente.</p>
③ XX ② ② ②	<p><b>Sirena/Toni Ins.</b></p> <p>L'uscita si attiva quando una delle partizioni associate è in allarme e la sirena è attivata. L'uscita rimane attiva per il tempo Sirena programmato (Menu Sistema -&gt; Timers -&gt; Tempo Sirena) o finché il sistema non viene disinserito e quindi resettata la condizione d'allarme. Questa uscita si attiverà per generare i Toni Sirena all'Inserimento ed utilizza un suono speciale per gli allarmi incendio.</p> <p><b>Nota</b></p> <p>Per segnalare un allarme incendio l'uscita non seguirà il temporizzatore "Ritardo sirena" (vedere <i>Ritardo Sirena, pagina 83</i>) ma si attiverà immediatamente. L'uscita si attiverà alternando 5 secondi di attivazione e due secondi di disattivazione per la durata del tempo sirena programmato.</p>

Tasti Rapidi	Parametro
③ XX ② ②③	<p><b>Lamp./Toni Ins.</b></p> <p>Un'uscita utilizzata per attivare un lampeggiante. L'uscita viene attivata quando una delle partizioni associate è in allarme o durante l'attivazione dei toni sirena all'Inserimento. L'uscita rimane attiva finchè il sistema non viene disinserito. L'uscita viene anche attivata nella modalità Test Lampeggiante.</p> <p><b>Nota</b> L'allarme tamper non attiverà l'uscita se tutte le partizioni sono disinserite.</p>
③ XX ② ②④	<p><b>Inserimento Fallito</b></p> <p>Si attiva quando una delle partizioni associate fallisce l'inserimento e si disattiva quando il sistema viene ripristinato da parte dell'utente.</p>
③ XX ② ②⑤	<p><b>Allarme Confermato</b></p> <p>L'uscita si attiva quando un allarme confermato viene rilevato in una delle partizioni associate e si disattiva quando viene ripristinato l'allarme confermato.</p>
③ XX ② ②⑥	<p><b>Coercizione</b></p> <p>L'uscita si attiva quando una delle Partizioni per cui è stata programmata genera un Allarme Coercizione (da tastiera).</p>
③ XX ② ②⑦	<p><b>Conf.Al.Rapina</b></p> <p>L'uscita si attiva quando un allarme rapina viene rilevato e confermato in una delle partizioni associate e si disattiva quando viene ripristinato l'allarme confermato. Vedere <i>Norme PD6662, pagina 102.</i></p>
③ XX ② ③②	<p><b>Esclude Zona</b></p> <p>Attiva l'uscita quando una zona viene esclusa dalla procedura di conferma.</p>

### ③③ Zone

Definisce i parametri relativi alle zone. Ogni uscita di utilità può essere attivata da un gruppo di massimo cinque zone.

#### Nota

I numeri visualizzati tra parentesi indicano il modulo di espansione uscite e il numero dell'uscita di quel modulo. Ad esempio se viene riportato (0:01) significa la prima uscita

della scheda principale, oppure se viene riportato (1:04) significa la quarta uscita del primo modulo di espansione, ecc.

1. Dal Menu della Programmazione Tecnica andare a **3)Uscite** e premere **OK** (✓).
2. Andare al numero dell'uscita da configurare, e premere **OK**.
3. Andare a **1)Zone** e poi premere **OK**.
4. Scorrere ad un parametro da configurare nella tabella sotto, e premere **OK**.
5. Selezionare una Logica di Funzionamento per l'uscita (vedere *Logica di funzionamento delle Uscite di Utilità*, pagina 164).
6. Impostare gli altri parametri inerenti l'uscita (come la durata dell'impulso e l'etichetta dell'uscita), e premere **OK**.

### Uscite > Zona

Tasti Rapidi	Parametro
③ XX ③ ①	<b>Segue Stato Zona</b> L'uscita segue lo stato della zona. L'attivazione dell'uscita è indipendente dallo stato dell'impianto (INSERITO/DISINSERITO).
③ XX ③ ②	<b>Segue Allarme</b> L'uscita si attiva quando la zona ad essa associata genera un allarme.
③ XX ③ ③	<b>Segue Inserito</b> L'uscita si attiva quando la zona ad essa associata viene inserita.
③ XX ③ ④	<b>Segue Disinserito</b> L'uscita si attiva quando la zona ad essa associata viene disinserita.

### ③④ Codice

#### Uscite > Codice Utente

Definisce i parametri relativi ai codici che si desidera attivino delle uscite.

1. Dal Menu della Programmazione Tecnica andare a **3)Uscite** e premere **OK** (✓).
2. Andare al numero dell'uscita da configurare, e premere **OK**.
3. Andare a **4)Codice Utente** e poi premere **OK**.
4. Dall'elenco selezionare gli utenti (codici) che avranno il permesso di controllare l'uscita.
5. Impostare gli altri parametri inerenti l'uscita (come la durata dell'impulso e

l'etichetta dell'uscita), e premere **OK**.

Tasti Rapidi	Parametro
③ XX ④ ①	<b>Uscita</b>
	Attiva l'uscita di utilità quando viene inserito un codice Utente in tastiera o avvicinato un Tag al lettore di prossimità (PKR).
③ XX ④ ②	<b>Lettore Accessi</b>
	Attiva l'uscita che verrà utilizzata per controllare la porta gestita dal lettore accessi. Questa uscita servirà per pilotare la serratura elettrica della porta quando viene inserito un codice Utente in tastiera o avvicinato un Tag utente al lettore accessi.

## Logica di funzionamento delle Uscite di Utilità

La Logica di Funzionamento permette di definire il modo di attivazione e disattivazione delle uscite di utilità. Poichè ogni uscita può seguire più di una partizione/zona/codice utente, è possibile in questa fase anche se si dovrà seguire una logica di attivazione/disattivazione AND oppure OR.

### Memorizzata N/O e Memorizzata N/C

Scegliendo il modo di attivazione è Memorizzato è possibile scegliere, per la logica di **attivazione e disattivazione**, se l'uscita dovrà seguire tutte o una sola delle partizioni/zona/codici utente ad essa legate.

### Impulsiva N/O e Impulsiva N/C

Se il modo di attivazione è Impulsivo, sarà possibile selezionare solo la logica di **attivazione**. L'uscita rimarrà attiva per il tempo programmato.

Logica di funzionamento	Default	Range
<b>Impulsiva N/C</b>	05 secondi	01 — 90 secondi
Uscita sempre eccitata (N/C) prima di essere attivata (portata a negativo). Prima di essere disattivata dopo il tempo programmato.		
<ol style="list-style-type: none"> <li>1. Impostare il tempo impulso <b>01 — 90 secondi</b>.</li> <li>2. Premere <b>OK</b> (✓) e selezionare <b>AND</b> o <b>OR</b>.</li> <li>3. Premere <b>OK</b> e impostare una etichetta (max 10 caratteri) per l'UO.</li> </ol>		
<b>Memorizzata N/C</b>		

<p>Uscita sempre eccitata (N/C) prima di essere attivata (portata a negativo). Quanto attivata, rimane attiva fino al ripristinarsi dell'evento che la ha attivata.</p> <ol style="list-style-type: none"> <li>1. Scegliere <b>AND</b> o <b>OR</b> per l'attivazione e premere <b>OK</b> (✓).</li> <li>2. Scegliere <b>AND</b> o <b>OR</b> per la disattivazione e premere <b>OK</b> (✓).</li> <li>3. Premere <b>OK</b> e impostare una etichetta (max 10 caratteri) per l'Uscita.</li> </ol>		
<b>Impulsiva N/O</b>	05 secondi	01—90 secondi
<p>Uscita sempre disattiva (N/O) prima di essere attivata (eccitata). Prima di essere disattivata dopo il tempo programmato.</p> <ol style="list-style-type: none"> <li>1. Impostare il tempo impulso <b>01—90 secondi</b>.</li> <li>2. Premere <b>OK</b> (✓) e selezionare <b>AND</b> o <b>OR</b>.</li> <li>3. Premere <b>OK</b> e impostare una etichetta (max 10 caratteri) per l'Uscita.</li> </ol>		
<b>Memorizzata N/O</b>		
<p>Uscita sempre disattiva (N/O) prima di essere attivata (eccitata). Quanto attivata, rimane attiva fino al ripristinarsi dell'evento che la ha attivata.</p> <ol style="list-style-type: none"> <li>1. Scegliere <b>AND</b> o <b>OR</b> per l'attivazione e premere <b>OK</b> (✓).</li> <li>2. Scegliere <b>AND</b> o <b>OR</b> per la disattivazione e premere <b>OK</b> (✓).</li> <li>3. Premere <b>OK</b> e impostare una etichetta (max 10 caratteri) per l'Uscita.</li> </ol>		

### ③⑤ Test STU

Solo per il Regno Unito.

### ④ Gestione Codici

Definire i vari codici in base alle seguenti specifiche:

- **Utente:** Assegnato a ogni utilizzatore del sistema
- **Grand Master:** Utilizzato dal proprietario del sistema d'allarme o dal responsabile della sicurezza
- **Codice Tecnico:** Usato dalla Società di Installazione per la programmazione del sistema
- **Codice Sub-Tecnico:** Questo codice viene programmato tramite codice tecnico e permette di effettuare solo alcune programmazioni del sistema
- **N. di Cifre Codice:** Specificare il numero di cifre (4 o 6) dei Codici Tecnico, Sub-Tecnico, Grand Master e Master sub-installer (Anche in riferimento al grado di protezione richiesto)

**NOTA:** L'installatore ha facoltà di scegliere se i codici saranno a 4 o a 6 cifre. Se selezionati per essere a 6 cifre tutti i codici dovranno avere questa lunghezza (Installatore, Utente, Gran Master ecc). Se la lunghezza è di 4 cifre e la

configurazione CEI non è attiva, i codici Installatore, Sub-Installatore e Gran Master dovranno avere 4 cifre mentre tutti gli altri potranno essere da 1 a 4 cifre.

L'installatore in genere esegue le seguenti configurazioni per i codici utente:

- Determina il livello di autorizzazione per ogni utente del sistema (livello predefinito Utente)
- Designa quali partizioni possono essere gestite (inserimento / disinserimento) per codice utente
- Cambia il Gran Maestro, i codici di installazione e Sub-Tecnico
- Modifica se necessario la lunghezza del codice (vedere nota precedente lunghezza codice)

## ④① Codici Utente

I diritti dell'Utente si possono definire assegnando a ogni singolo Utente livelli di autorità e partizioni specifiche. Nel sistema si possono definire fino a 499 codici utente incluso il Gran Master.

### Nota

Per la definizione dei codici utente, vedere *Programmazione dei Codici Utente, pagina 77*.

## Gestione Codici > Codici Utente

Tasti Rapidi	Parametri	Default	Range
④① YYY①	<b>Partizione</b>		
	Specificare la partizione(i) alla quale l'utente designato può avere accesso. Premere il numero corrispondente per assegnarlo, premerlo di nuovo per disassociarlo.		
④① YYY②	<b>Livelli di Autorità</b>		
	<p>Il menu Livelli di Autorità permette di assegnare un livello per ognuno dei codici utente del sistema. Il sistema permette la configurazione di otto livelli di autorità per incontrare le esigenze degli utenti:</p> <ul style="list-style-type: none"> <li>• <b>Master:</b> Non ci sono limitazioni sul numero di Codici Master possibili (purché essi non eccedano il numero massimo dei Codici rimanenti nel sistema) <ul style="list-style-type: none"> <li>○ Restrizione all'assegnazione e alla modifica dei Codici Utente che appartengono al Livello Master e ai livelli sotto elencati (es.: Utente, Solo Inserimento, e Temporaneo)</li> <li>○ Accesso solo alle partizioni ad esso associate.</li> </ul> </li> </ul>		

Tasti Rapidi	Parametri	Default	Range
	<ul style="list-style-type: none"> <li>• <b>Utenti:</b> Non ci sono limitazioni sul numero di Codici Utente possibili (purché essi non eccedano il numero massimo dei Codici rimanenti nel sistema). Il codice di livello utente ha accesso alle funzioni seguenti:               <ul style="list-style-type: none"> <li>○ Inserimento e disinserimento</li> <li>○ Esclusione zone</li> <li>○ Accesso alle partizioni ad esso associate</li> <li>○ Visualizzazione dello stato del sistema, guasti e anomalie, memoria d'allarme</li> <li>○ Ripristino dell'uscita di alimentazione ausiliaria commutabile (reset rivelatori di fumo)</li> <li>○ Attivazione delle Uscite di Utilità assegnate</li> <li>○ Modifica del proprio codice</li> <li>○ Controllo delle attività di Teleassistenza remota</li> <li>○ Abilitazione ad effettuare alcuni test del sistema ad eccezione del Test Sensori</li> </ul> </li>   <li>• <b>Solo Inserimento:</b> Non ci sono limitazioni sul numero di Codici di Solo Inserimento possibili (purché essi non eccedano il numero massimo dei Codici rimanenti nel sistema). I Codici di Solo Inserimento sono molto utili per i dipendenti di un'azienda che quando arrivano sul posto di lavoro trovano il sistema già disinserito ma, quando vanno via, hanno la responsabilità di chiudere i locali ed inserire il sistema d'allarme. Questi codici sono abilitati al solo inserimento di una o più partizioni.</li>   <li>• <b>Temporaneo:</b> Il Codice Temporaneo è un codice che viene immediatamente cancellato dal sistema una volta che è stato utilizzato per inserire una o più partizioni. Il codice viene tipicamente utilizzato per le domestiche, i custodi, o altro personale che deve entrare nei locali prima dell'arrivo del proprietario. Questi codici solo usati per le seguenti funzioni:               <ul style="list-style-type: none"> <li>○ Per inserire una sola volta una o più partizioni</li> <li>○ Per disinserire una o più partizioni. In questo caso sarà possibile effettuare anche un inserimento.</li> <li>○ Dopo essere stato cancellato il codice deve essere ridefinito dal</li> </ul> </li> </ul>		

Tasti Rapidi	Parametri	Default	Range
	<p>proprietario del codice Gran Master.</p> <ul style="list-style-type: none"> <li>○ Non è possibile cambiare autonomamente il codice</li> <li>● <b>Utente, No Esclusione Zone:</b> Questa tipologia di codice ha tutte le abilitazioni della tipologia Utente ma non ha il permesso di escludere le zone del sistema.</li> <li>● <b>Ronda:</b> Questo utente può effettuare sia l’inserimento che il disinserimento del sistema. Quando viene utilizzato un codice Ronda per disinserire, il sistema resterà disinserito per un periodo di tempo predefinito per poi inserirsi automaticamente (Vedere: <i>Funzione Ronda pagina 85</i>).</li> <li>● <b>Coercizione:</b> Se obbligato a disinserire il sistema, l’Utente può assecondare il malintenzionato, nel frattempo viene inviato un allarme coercizione silenzioso alla Centrale Ricezione Allarmi MS. Per farlo, deve essere utilizzato uno speciale codice di coercizione che disinserisce regolarmente il sistema inviando un Allarme Coercizione.</li> </ul> <p><b>Attiva Uscita/Porta:</b> Normalmente utilizzato per comandare dispositivi collegati alle Uscite di Utilità del sistema (es.: una porta, ecc.). Questa tipologia di codice permette solo di comandare una uscita del sistema.</p>		

## ④② Grand Master

### Codici > Grand Master

Default = **1234**. Il Codice Grand Master viene utilizzato dal proprietario del sistema ed è il livello massimo di Autorità.

Il proprietario può impostare/modificare il Codice Grand Master.

#### Note

- Il codice Grand Master può anche essere modificato dallo stesso Grand Master tramite menu utente.
- Il codice Grand Master è identificato come Codice Utente 00.
- E’ possibile avere solo un codice con questo livello di autorità nel sistema. Il codice Grand Master può effettuare tutte le funzioni utente disponibili ed è sempre abilitato a operare su tutte le partizioni del sistema.
- Il Grand Master, il Tecnico e il Sub-Tecnico possono modificare alcuni livelli di Codici ma non possono visualizzarli. Il codice verrà visualizzato sotto forma di asterischi [\*\*\*\*]

## ④③ Tecnico

### Gestione Codici > Tecnico

Default: 1111. Il codice Tecnico permette di accedere al menu di Programmazione Tecnica, permettendo di modificare i parametri del sistema. Il codice Tecnico viene utilizzato dai tecnici delle aziende di installazione per programmare il sistema.

Il tecnico può modificare il codice Tecnico.

## ④④ Sub-Tecnico

### Gestione Codici > Sub-Tecnico

Default: 2222. Il codice Sub-Tecnico consente un accesso limitato ai parametri del menu di Programmazione Tecnica. Serve ai tecnici inviati dall'azienda di installazione per eseguire ad esempio, funzioni di ordinaria manutenzione. Il Sub-Tecnico potrà accedere con il proprio codice solo ad alcuni menu (gli altri non saranno visualizzati).

Al codice Sub-Tecnico è proibito l'accesso ai seguenti parametri:

- **Abilita default**
- **Abilita MS**
- **Abilita U/D (Software di Configurazione)**
- **Cifre Codici**
- **Codice Tecnico**

## ④⑤ N. di Cifre Codici

### Gestione Codici > Cifre Codici

Questo parametro specifica il numero di cifre (4 o 6) dei Codici Tecnico, Sub-Tecnico, Grand Master e Master. Tutti gli altri codici (es.: Utente, Solo Inserimento, Temporaneo) possono essere da 1 cifra al numero di cifre specificato in questo parametro.

#### Note

- Quando si modifica il numero di cifre dei codici tutti i Codici Utente vengono cancellati e devono essere riprogrammati o ritrasmessi tramite il software di configurazione.
- Impostando l'opzione a 6 cifre, i codici di fabbrica (default) a 4 cifre come 1-2-3-4 (Grand Master), 1-1-1-1 (Tecnico) e 2-2-2-2 (Sub-Tecnico) diventano automaticamente 1-2-3-4-0-0, 1-1-1-1-0-0 e 2-2-2-2-0-0, rispettivamente.
- Se si torna all'opzione 4 cifre questi codici vengono ripristinati come da default a 4 cifre.

#### Note per le EN 50131

- ❖ La lunghezza del codice è a 6 cifre: xxxxxx
- ❖ Tutte le cifre 0-9 possono essere usate
- ❖ Tutti i codici da 000001 to 999999 sono accettate
- ❖ Codici invalidi a 6 cifre non possono essere creati in quanto all'inserimento della 6° cifra l'accettazione da parte della centrale è automatica.
- ❖ I codici sono rifiutati quando si cerca di creare un codice nel formato sbagliato

## ⑤ Comunicazione

Il menu Comunicatore fornisce accesso ai sottomenu e ai parametri collegati che permettono al sistema di stabilire la comunicazione con le centrali ricezione allarmi MS, coi numeri telefonici FM e con il Software di Configurazione:

- **Modi Comunicazione**
- **MS**
- **Configura CS**
- **Numero Seguimi FM**
- **Cloud**

### ⑤① Modi Comunicazione

Questo menu permette di configurare i parametri dei metodi di comunicazione (canali) della centrale LightSYS Plus. Sono disponibili 4 canali di comunicazione:

- **PSTN**
- **GSM**
- **IP**
- **LRT**

### Comunicazione > Modi Comunicazione> PSTN

Tasti Rapidi	Parametri	Default	Range
⑤①①	<b>PSTN</b>		
	Il menu PSTN contiene i parametri per la comunicazione tramite la linea telefonica urbana.		
⑤①①①	<b>Timers</b>		
	Timers collegati alla comunicazione tramite canale PSTN.		
⑤①①① ①	<b>Ritardo Linea Telefonica</b>	4 minuti	0—20 minuti
	Tempo dopo il quale il sistema considera la linea PSTN come persa. Questo intervallo specifica inoltre il ritardo prima del report dell'evento nella memoria eventi o l'attivazione di un'uscita di utilità che segue questo evento. Se impostato a 00 indica che non c'è supervisione per la mancanza della linea telefonica.		

Tasti Rapidi	Parametri	Default	Range
⑤①①① ②	<b>Attesa Tono Linea</b>	6	0—10 secondi
	Il numero di secondi che il sistema attende perché venga rilevato un tono di linea.		
⑤①①②	<b>Controlli</b>		
⑤①①② ①	<b>Allarme No PSTN</b>	No	Si/No
	<b>Si:</b> attiva le sirene esterne se la linea telefonica, collegata alla centrale LightSYS Plus, viene interrotta o se si verifica l'interruzione del servizio telefonico oltre il periodo definito nel parametro Ritardo Linea Telefonica. <b>No:</b> la mancanza della linea telefonica non genererà attivazioni acustiche.		
⑤①①② ②	<b>(Salto) Segreteria</b>	Si	Si/No
	<b>Si:</b> abilita la funzione di "salto" Segreteria Telefonica, utilizzata per evitare che una segreteria telefonica presente nel luogo di installazione dell'impianto, interferisca con le operazioni di Teleassistenza. La centrale si comporta come segue: <ol style="list-style-type: none"> <li>il software di configurazione, installato sul computer della Società d'Installazione, chiama l'impianto ove è richiesta la funzione di Teleassistenza</li> <li>l'operatore effettua tramite software la chiamata alla centrale remota poi, dopo aver atteso 1 squillo, preme la barra spaziatrice del PC.</li> <li>automaticamente il software interrompe la chiamata, attende un periodo di tempo di circa 15 – 20 secondi e richiama la centrale remota.</li> <li>il sistema è programmato per prendere questa seconda chiamata al primo squillo, escludendo ogni interazione con la segreteria</li> </ol>		
	<b>Nota</b> Questa opzione serve per evitare le interferenze tra segreterie telefoniche e operazioni di telegestione da remote.		
	<b>No:</b> l'opzione salto segreteria è disattivata e la comunicazione avviene in maniera normale (la centrale risponde dopo il numero di squilli programmati nella funzione Squilli U/D).		
⑤①①③	<b>Parametri</b>		
⑤①①③ ①	<b>Squilli U/D</b>	12	01—15
	Il numero di squilli prima che il sistema risponda ad una chiamata in arrivo.		

Tasti Rapidi	Parametri	Default	Range
⑤①①③ ②	<b>Prefisso OFF GSM</b>		
	<p>Prefisso dell'area ove è installato il sistema (codice area). Questo numero viene cancellato prima di chiamare un numero telefonico FM quando il sistema cerca di selezionare il numero dalla rete PSTN (<u>funzione non necessaria per installazioni in Italia</u>).</p>		
⑤①①③ ③	<b>Prefisso PBX</b>		
	<p>Un numero composto per accedere alla linea in uscita quando il sistema è collegato sotto un centralino telefonico (Private Branch Exchange: PBX) e non direttamente alla linea PSTN. Il sistema aggiunge automaticamente il numero per prendere la linea quando cerca di eseguire una chiamata dalla linea PSTN</p>		
⑤①①③ ④	<b>Avviso di Chiamata</b>		
	<p>Inserire il comando per disattivare l'avviso di chiamata quando la linea telefonica viene impegnata durante una segnalazione alla Centrale Operativa (MS), come definito dal proprio gestore telefonico, per esempio: *70. Questo comando apparirà solo durante il primo tentativo di inviare una segnalazione al numero MS (PSTN o GSM).</p> <p><b>Note</b></p> <p>Non utilizzare la funzione di disattivazione dell'Avviso di Chiamata in modo inappropriato. Usando questa funzione su una linea telefonica con l'avviso di chiamata non attivo si impedirà la corretta segnalazione alla Centrale Operativa (MS).</p>		

## Comunicazione > Modi > GSM

Tasti Rapidi	Parametri	Default	Range
⑤①②	<b>GSM</b>		
	<p>Il menu <b>GSM</b> contiene i parametri per la comunicazione del sistema tramite la rete GSM/GPRS.</p>		
⑤①②①	<b>Timers</b>		
	<p>Permette di programmare i timers collegati alle operazioni con il modulo GSM.</p>		

Tasti Rapidi	Parametri	Default	Range								
⑤①②①①	<b>Basso Segnale GSM</b>	1 minuto	001—255 minuti								
	Intervallo dopo il quale la centrale trasmetterà un evento in caso di basso segnale GSM. Il basso segnale è definito come livello di segnale al di sotto del livello minimo accettabile impostato nel parametro <b>Livello Segnale GSM</b> (tasti rapidi ⑤①②⑤④).										
⑤①②①②	<b>Assenza Rete GSM</b>	10 minuti	001—255 minuti								
	Intervallo dopo il quale la centrale trasmetterà una segnalazione in caso di assenza della rete GSM.										
⑤①②①③	<b>Scadenza SIM</b>	0 mesi	00—36 mesi								
	Una scheda SIM prepagata ha una durata stabilita dal gestore (se non ricaricata per un certo periodo la SIM scade). Dopo ogni ricarica della SIM o alla prima installazione della SIM, l'Utente deve manualmente resettare il timer di scadenza della SIM (per effettuare questa operazione, fare riferimento al manuale utente della LightSYS Plus). La tastiera mostrerà un messaggio di notifica, 30 giorni prima della data di scadenza della SIM. Impostare la data di scadenza (in mesi) della SIM con i tasti numerici secondo quanto stabilito dal gestore.										
⑤①②①④	<b>MS Polling</b>	00000	0—65535 volte								
	<p>Questo parametro permette di controllare la connessione tra il Software di Ricezione IP/GSM di RISCO Group e la centrale LightSYS Plus tramite la trasmissione di una segnalazione automatica (Auto Test) dal modulo GSM via canale GPRS. Assicurarsi che il canale GPRS sia stato correttamente configurato nel software di ricezione IP/GSM.</p> <p>L'informazione riguardante quale MS viene utilizzato per effettuare l'auto test è definito dal parametro Report / N. telefonici MS "eventi urgenti".</p> <p>L'intervallo di tempo per effettuare l'auto test con ognuno dei MS è definito dai parametri Primario, Secondario e Backup. La tabella seguente descrive come i tre MS utilizzano gli intervalli di tempo primario, secondario e backup nelle varie opzioni dei report / N. telefonici MS. Per ogni intervallo definire il numero di volte tra 1 e 65535. Ogni volta rappresenta un intervallo di 10 secondi.</p> <table border="1" data-bbox="255 1358 1055 1505"> <thead> <tr> <th>Report / N. telefonici MS "Eventi Urgenti"</th> <th>Condizione Auto-Test MS 1</th> <th>Condizione Auto-Test MS 2</th> <th>Condizione Auto-Test MS 3</th> </tr> </thead> <tbody> <tr> <td>Non Chiamare</td> <td>N/A</td> <td>N/A</td> <td>N/A</td> </tr> </tbody> </table>			Report / N. telefonici MS "Eventi Urgenti"	Condizione Auto-Test MS 1	Condizione Auto-Test MS 2	Condizione Auto-Test MS 3	Non Chiamare	N/A	N/A	N/A
Report / N. telefonici MS "Eventi Urgenti"	Condizione Auto-Test MS 1	Condizione Auto-Test MS 2	Condizione Auto-Test MS 3								
Non Chiamare	N/A	N/A	N/A								

Tasti Rapidi	Parametri	Default	Range
	Chiama il 1°	Primario	N/A
	Chiama il 2°	N/A	Primario
	Chiama il 3°	N/A	Primario
	Chiama Tutti	Primario	Primario
	Chiama il 1° e usa il 2° di Backup	Primario	Secondario (se MS 1 va a buon fine). Backup (se MS1 non va a buon fine).
	Chiama il 1° e usa il 2° e il 3° di Backup	Primario	Secondario (se MS 1 va a buon fine). Backup (se MS 1 non va a buon fine).
	Chiama il 1° e usa il 3° di Backup; Chiama il 2°	Primario	Secondario (se MS 2 va a buon fine). Backup (se MS 2 non va a buon fine)
	Chiama il 2° e usa il 3° di Backup; Chiama il 1°	Primario	Secondario (se MS 2 va a buon fine). Backup (se MS 2 non va a buon fine)
<p><b>Nota:</b> Quando si utilizza l'autotest MS via GPRS si deve impostare il modo di comunicazione MS come "solo GPRS" (tasti rapidi ⑤②①②). Il codice di report per l'Autotest MS è 999 Contact ID) o ZZ (SIA)</p> <p><b>Esempio Auto Test MS:</b> Se viene selezionato MS 1 (Solo GPRS), MS 2 (Solo GPRS) e il parametro Report / N. telefonici è impostato "Chiama il 1° e usa il 2° di Backup" (utilizzando le impostazioni di fabbrica "default" per l'intervallo di tempo primario, secondario e backup), la segnalazione dell'evento sarà la seguente:</p>			

Tasti Rapidi	Parametri	Default	Range
	<p>In una condizione normale:</p> <p>L'Auto Test MS tramite rete GPRS utilizzando il modulo GSM avverrà ogni 90 secondi come da impostazione di fabbrica nell'intervallo di tempo Primario.</p> <p>L'Auto Test MS tramite rete GPRS utilizzando il modulo GSM avverrà ogni 3600 secondi (1 ora) come da impostazione di fabbrica nell'intervallo di tempo Secondario.</p> <p>Se la comunicazione al MS 1 fallisce, la segnalazione dell'auto test tramite rete GPRS avverrà ogni 90 secondi come da impostazione di fabbrica nell'intervallo di tempo backup. Quando la comunicazione al MS 1 verrà ripristinata, la segnalazione dell'auto test tramite rete GPRS ritornerà all'intervallo di tempo Secondario e quindi avverrà ogni 3600 secondi (1 ora).</p>		
⑤①②②	<b>GPRS</b>		
<p>Il seguente menu definisce i parametri necessari quando si utilizza il canale di comunicazione GPRS.</p>			
⑤①②②❶	<b>Punto Accesso (APN)</b>		
<p>Per stabilire una connessione GPRS è richiesto un punto (indirizzo) di accesso alla rete GPRS. Il punto di accesso cambia da paese a paese e da un gestore all'altro (il punto di accesso viene fornito dal proprio gestore). Per questo parametro, il sistema permette di inserire fino a 30 caratteri alfanumerici e simboli (!, &amp;, ?, etc.).</p>			
⑤①②②❷	<b>Nome Utente (APN)</b>		
<p>Inserire il nome utente per la connessione GPRS (se richiesto). Il nome utente viene fornito dal proprio gestore. Per questo parametro, il sistema permette di inserire fino a 20 caratteri alfanumerici e simboli (!, &amp;, ?, etc.).</p>			
⑤①②②❸	<b>Password (APN)</b>		
<p>La password per la connessione GPRS viene fornita dal proprio gestore (se richiesta). Per questo parametro, il sistema permette di inserire fino a 20 caratteri alfanumerici e simboli.</p>			

Tasti Rapidi	Parametri	Default	Range
⑤①②③	<b>Email</b>		
<p>I seguenti parametri di programmazione vengono utilizzati per permettere di inviare messaggi di evento Seguimi FM utilizzando indirizzi di posta elettronica (e-mail) tramite connessione GPRS.</p> <p><b>Nota</b> Per abilitare l'invio delle Email devono essere definiti i parametri GPRS (vedi tasti rapidi ⑤①②②).</p>			
⑤①②③ ①	<b>Nome/IP SMTP</b>	000.000.000.000	
Nome o indirizzo IP del server SMTP.			
⑤①②③ ②	<b>Porta SMTP</b>	00000	00000—65535
Numero della porta del server SMTP.			
⑤①②③ ③	<b>Indirizzo Email</b>		
Indirizzo Email della centrale LightSYS Plus che la identifica ai destinatari.			
⑤①②③ ④	<b>Nome Utente SMTP</b>		
Nome che identifica l'Utente per il server SMTP. Il sistema supporta un nome Utente con un massimo di 25 caratteri alfanumerici e simboli (!, &, ? ecc).			
⑤①②③ ⑤	<b>Password SMTP</b>		
La password che identifica l'Utente per il server SMTP. Il sistema supporta una password con un massimo di 25 caratteri alfanumerici e simboli (!, &, ? ecc).			
⑤①②④	<b>Controlli</b>		
Permette di controllare l'interagibilità con il modulo GSM.			
⑤①②④ ①	<b>ID Chiamata</b>	No	Si/No
La funzione ID Chiamata permette di restringere le operazioni da remoto via SMS solo per i numeri FM predefiniti. Se il numero in entrata viene riconosciuto come uno dei numeri FM, l'operazione verrà eseguita.			
⑤①②④ ②	<b>Abilita LED</b>	No	Si/No
Determina se i LED devono essere abilitati o meno.			

Tasti Rapidi	Parametri	Default	Range
⑤①②⑤	<b>Parametri</b>		
	Permette di programmare alcuni parametri collegati all'utilizzo del modulo GSM.		
⑤①②⑤①	<b>Codice PIN</b>		
	Il codice PIN (Personal Identity Number) è un codice a 4 o 8 cifre che permette di accedere alla rete del provider GSM all'accensione del modulo GSM.		
	<b>Nota</b> E' possibile cancellare la funzione di richiesta del codice PIN inserendo la SIM in un normale telefono cellulare e disabilitando la funzione.		
⑤①②⑤②	<b>Numero Telefonico SIM</b>		
	Numero di telefono della SIM. Il sistema utilizza questo parametro per ricevere l'ora dalla rete GSM in modo da aggiornare la data e l'ora del sistema.		
⑤①②⑤③	<b>Numero Centro Messaggi</b>		
	Il numero di telefono del servizio invio messaggi. Questo numero viene fornito automaticamente dall'operatore di rete.		
⑤①②⑤④	<b>GSM RSSI</b>		Disabilitato/Segnale Basso/Segnale Alto
	Imposta il livello minimo accettabile del segnale di rete GSM al di sotto del quale viene generato un evento dopo l'intervallo di tempo impostato nel parametro <b>Basso Segnale GSM</b> (tasti rapidi ⑤①②①①). Opzioni: Disabilitato (Nessun evento per basso livello segnale di rete) / Segnale Basso / Segnale Alto.		

Tasti Rapidi	Parametri	Default	Range
⑤①②⑥	<b>SIM Prepagata</b>		
	Quando vengono utilizzate SIM prepagate, queste opzioni vengono utilizzate per ricevere informazioni riguardanti il livello del credito della scheda SIM.		
⑤①②⑥①	<b>Controllo Credito</b>		
	<p>A seconda del provider di rete l'Utente può ricevere il livello di credito della scheda SIM prepagata inviando un comando SMS predefinito ad un numero definito o chiamando un numero predefinito tramite il canale vocale. L'attivazione della richiesta di credito può avvenire tramite codice Grand Master.</p> <ul style="list-style-type: none"> <li>▪ <b>Tramite SMS:</b> inserire il messaggio da inviare al provider ed il numero telefonico del provider a cui si deve inviare la richiesta via SMS di visualizzazione del credito.</li> <li>▪ <b>In Vocale:</b> inserire il numero di telefono a cui inoltrare la chiamata.</li> <li>• <b>Comando Servizio:</b> inserire il testo del comando servizio indicato dal provider.</li> </ul>		
⑤①②⑥②	<b>Inserire Dati (Numero Telefonico TX SMS)</b>		
	Il numero di telefono del provider al quale inviare la richiesta di visualizzazione del credito via SMS o tramite chiamata, a seconda della selezione eseguita alla voce <b>Controllo Credito</b> .		
⑤①②⑥③	<b>Numero Telefonico RX SMS</b>		
	Il numero di telefono del provider dal quale riceviamo il messaggio SMS automatico di visualizzazione del credito.		
⑤①②⑥④	<b>Messaggio SMS</b>		
	<p>Quando viene effettuato un controllo manuale del livello di credito, questo messaggio verrà inviato al gestore in modo da ricevere il credito residuo della carta SIM. Il messaggio è predefinito dal proprio gestore.</p> <p>* Quando viene utilizzato un comando di servizio questo campo non deve essere compilato.</p>		

## Comunicazione > Modi Comunicazione > IP

Tasti Rapidi	Parametri	Default	Range
⑤①③	<b>IP</b>		
	Il menu TCP/IP contiene i parametri per la comunicazione del sistema tramite la rete IP.		
⑤①③①	<b>Configura IP</b>		
	Il menu Configura IP contiene i parametri per la comunicazione del sistema tramite la rete IP.		
⑤①③①①	<b>Modalità IP</b>		
	Stabilisce se l'indirizzo IP a cui fa riferimento LightSYS Plus è dinamico o statico.		
⑤①③①①①	<b>IP Dinamico</b>		
	Il sistema fa riferimento ad un indirizzo IP fornito via DHCP.		
⑤①③①①②	<b>IP Statico</b>		
	Il sistema ha un indirizzo IP statico.		
⑤①③①②	<b>Porta Centrale</b>		
	Porta TCP utilizzata dalla centrale LightSYS Plus.		
⑤①③①③	<b>IP Centrale</b> (disponibile solo se impostato IP Statico)		
	Indirizzo IP della centrale LightSYS Plus		
⑤①③①④	<b>Subnet Mask</b> (disponibile solo se impostato IP Statico)		
	<p>Nell'architettura delle reti TCP/IP, una subnet mask o "maschera di sottorete", è necessaria all'apparato (centrali d'allarme, PC, ecc.) che deve comunicare con un altro indirizzo IP per sapere se deve instradare i pacchetti verso il gateway della sua rete locale oppure usare l'indirizzo di rete locale del destinatario (ethernet, token ring o quant'altro).</p> <p>Normalmente viene indicata con un indirizzo di 4 byte scritti sotto forma di 4 numeri decimali separati da un punto, come nel caso degli indirizzi IP, ad esempio: 255.255.255.000</p>		

Tasti Rapidi	Parametri	Default	Range
⑤①③①⑤	<b>IP Gateway</b> (disponibile solo se impostato IP Statico)		
	Indirizzo IP del Gateway. L'indirizzo IP del Gateway è l'indirizzo IP del router collegato allo stesso segmento LAN di LightSYS Plus che mi consente di collegarmi ad Internet		
⑤①③①⑥	<b>DNS Primario</b> (disponibile solo se impostato IP Statico)		
	Inserire l'indirizzo IP del DNS primario della rete		
⑤①③①⑦	<b>DNS Second.</b> (disponibile solo se impostato IP Statico)		
	Inserire l'indirizzo IP del DNS secondario della rete		
⑤①③①⑧	<b>Ricerca Reti Wi-Fi</b>		
	Ricerca le reti Wi-Fi disponibili		

Tasti Rapidi	Parametri	Default	Range
⑤ ① ③ ① ⑨	<b>Agg. Rete Wi-Fi</b>		
	Aggiungi Rete Wi-Fi		
⑤ ① ③ ① ⑨ ①	<b>Nome</b>		
	Agg. Nome Rete Wi-Fi		
⑤ ① ③ ① ⑨ ②	<b>Tipo Sicurezza</b>		
	Aggiungi tipo Sicurezza Wi-Fi		
⑤ ① ③ ① ⑨ ③	<b>Connetti Wi-Fi</b>		
	Connetti al Wi-Fi		
⑤ ① ③ ① ① ⑩	<b>Tasto WPS</b>		
	Premere il tasto WPS sul router per stabilire una connessione. Un messaggio come “Connessione Riuscita” apparirà entro 2 minuti.		
⑤ ① ③ ②	<b>E-mail</b>		
	Permette di programmare i parametri che consentono ad LightSYS Plus di inviare Email agli utenti FM, che in questo caso saranno degli indirizzi Email e non dei numeri di telefono.		
⑤ ① ③ ② ①	<b>Nome/IP SMTP</b>	000.000.000.000	
	Nome o indirizzo IP del server SMTP della posta elettronica.		
⑤ ① ③ ② ②	<b>Porta SMTP</b>	00000	00000 — 65535
	Indirizzo della porta TCP del server SMTP. Default: 00025		
⑤ ① ③ ② ③	<b>Indirizzo Email</b>		
	Indirizzo E-mail della centrale LightSYS Plus che la identifica ai destinatari. Default: nome@azienda.it		
⑤ ① ③ ② ④	<b>Nome Utente SMTP</b>		
	Nome che identifica l'Utente per il server SMTP. Il sistema supporta un nome Utente con un massimo di 10 caratteri alfanumerici e simboli (!, &, ? ecc).		
⑤ ① ③ ② ⑤	<b>Password SMTP</b>		
	La password che identifica l'Utente per il server SMTP. Il sistema supporta una password con un massimo di 10 caratteri alfanumerici e simboli (!, &, ? ecc).		

Tasti Rapidi	Parametri	Default	Range
⑤ ① ③ ③	<b>Nome/IP Centrale</b>	Security System	Fino a 32 caratteri
<p>Nome o Indirizzo IP utilizzato per identificare la centrale LightSYS Plus in rete. Default: Security_System</p>			
⑤ ① ③ ④	<b>Autotest MS via IP</b>		
<p>Questo parametro permette di controllare la connessione tra la centrale operativa di ricezione allarmi (MS) e la centrale LightSYS Plus tramite la trasmissione di una segnalazione automatica (Auto Test) dal modulo TCP/IP via canale IP.</p> <p>L'informazione riguardante quale MS viene utilizzato per effettuare l'auto test è definito dal parametro Report / N. telefonici MS "eventi urgenti".</p> <p>L'intervallo di tempo per effettuare l'auto test con ognuno dei MS è definito dai parametri Primario, Secondario e Backup. La tabella seguente descrive come i tre MS utilizzano gli intervalli di tempo primario, secondario e backup nelle varie opzioni dei report / N. telefonici MS. Per ogni intervallo definire il numero di volte tra 1 e 65535. Ogni volta rappresenta un intervallo di 10 secondi</p> <p><b>Note</b></p> <p>Quando si utilizza l'autotest MS via IP si deve impostare il modo di comunicazione MS come "solo IP" (tasti rapidi ⑤ ② ① ②). Il codice di report per l'Autotest MS è 999 (Contact ID) o ZZ (SIA).</p>			
Report / N. telefonici MS "Eventi Urgenti"	Condizione Auto-Test MS 1	Condizione Auto-Test MS 2	Condizione Auto-Test MS 3
Non Chiamare	N/A	N/A	N/A
Chiama il 1°	Primario	N/A	N/A
Chiama il 2°	N/A	Primario	N/A
Chiama il 3°	N/A	N/A	Primario
Chiama Tutti	Primario	Primario	Primario
Chiama il 1° e usa il 2° di Backup	Primario	Secondario (se MS 1 va a buon fine). Backup (se MS1 non va a buon fine)	N/A

Tasti Rapidi	Parametri	Default		Range
	Chiama il 1° e usa il 2° e il 3° di Backup	Primario	Secondario (se MS 1 va a buon fine). Backup (se MS1 non va a buon fine)	Secondario (se MS 2 va a buon fine). Backup (se MS 2 non va a buon fine)
	Chiama il 1° e usa il 3° di Backup; Chiama il 2°	Primario	Primario	Secondario (se MS 2 va a buon fine). Backup (se MS 2 non va a buon fine)
	Chiama il 2° e usa il 3° di Backup; Chiama il 1°	Primario	Primario	Secondario (se MS 2 va a buon fine). Backup (se MS 2 non va a buon fine)
<p><b>Esempio Auto Test MS:</b></p> <p>Se viene selezionato MS 1 (Solo IP), MS 2 (Solo IP) e il parametro Report / N. telefonici è impostato “Chiama il 1° e usa il 2° di Backup” (utilizzando le impostazioni di fabbrica “default” per l’intervallo di tempo primario, secondario e backup), la segnalazione dell’evento sarà la seguente:</p> <p>In una condizione normale:</p> <p>L’ Auto Test MS tramite rete IP utilizzando il modulo TCP/IP avverrà ogni 30 secondi come da impostazione di fabbrica nell’intervallo di tempo Primario.</p> <p>L’ Auto Test MS tramite rete IP utilizzando il modulo TCP/IP avverrà ogni 3600 secondi (1 ora) come da impostazione di fabbrica nell’intervallo di tempo Secondario.</p> <p>Se la comunicazione al MS 1 fallisce, la segnalazione dell’auto test tramite rete IP avverrà ogni 30 secondi come da impostazione di fabbrica nell’intervallo di tempo backup. Quando la comunicazione al MS 1 verrà ripristinata, la segnalazione dell’auto test tramite rete IP ritornerà all’intervallo di tempo Secondario e quindi avverrà ogni 3600 secondi (1 ora).</p>				
⑤ ① ③ ⑤	<b>Controlli</b>	No		
Abilita o Disabilita la comunicazione IP.				

## Comunicazione > Metodo > Radio (LRT)

Tasti Rapidi	Parametri	Default	Range								
⑤①④	<b>LRT (Trasmittitore Radio a lunga portata)</b>										
	<p>Il menu del modulo LRT contiene i parametri per impostare un sistema di comunicazione radio a lunga portata, utilizzando i protocolli LARS, LARS1 o LARS2 (Location Aided Routing) per facilitare la trasmissione di eventi dettagliati alla Centrale operativa di Ricezione Allarmi (MS).</p>										
⑤①④①	<b>Codice Impianto</b>	0	0—00FFFF								
	<p>Il numero che identifica il cliente presso la Centrale Operativa (MS). È possibile definire un codice impianto per ogni MS. Sono codici a 6 cifre assegnati dalla Centrale Ricezione Allarmi.</p> <p><b>Note</b></p> <p>Codice Impianto per il formato di comunicazione</p> <ul style="list-style-type: none"> <li>Il codice impianto verrà sempre trasmesso a 4 cifre, per esempio: Un numero definito come 000012 verrà trasmesso come 0012</li> <li>Il range di cifre dalle quali è composto del Codice Impianto dipenda dal protocollo LARS in uso, come segue: <table border="1" data-bbox="274 790 924 917"> <thead> <tr> <th>Versione</th> <th>Range</th> </tr> </thead> <tbody> <tr> <td>LARS</td> <td>0000–7779 (prime tre cifre: solo da 0–7)</td> </tr> <tr> <td>LARS1</td> <td>0000–1FFF</td> </tr> <tr> <td>LARS2</td> <td>0000–FFFF</td> </tr> </tbody> </table> </li> <li>Se vengono definite più di 4 cifre, il sistema trasmette sempre le ultime 4 cifre del codice impianto, per esempio: Il codice impianto che è stato definito come 123456 verrà trasmesso come 3456.</li> </ul>			Versione	Range	LARS	0000–7779 (prime tre cifre: solo da 0–7)	LARS1	0000–1FFF	LARS2	0000–FFFF
Versione	Range										
LARS	0000–7779 (prime tre cifre: solo da 0–7)										
LARS1	0000–1FFF										
LARS2	0000–FFFF										
⑤①④②	<b>Sistema</b>	0	LARS 0–3 LARS1 0–7 LARS2 0–F								
	<p>Definisce, tramite un codice ad una cifra, il protocollo di comunicazione LRT stabilito dal sistema con la Centrale Operativa (MS).</p>										
⑤①④③	<b>Test Periodico</b>	00	HR: 00–96 MIN 00–59								
	<p>Il Test Periodico consente di definire quanto spesso il sistema dovrà automaticamente instaurare una comunicazione con la Centrale Operativa (MS) per confermare il suo corretto funzionamento. Il Test Periodico invia il Codice Impianto e un Codice di Test Superato (in format Contact ID 602).</p>										

Tasti Rapidi	Parametri	Default	Range
⑤ ① ④ ④	<b>Param. No Com.</b>	060	0—255
	Specifica la soglia di tempo per instaurare una comunicazione tra l'LRT ed il BUS, raggiunta la quale viene inviata una comunicazione alla Centrale Operativa (MS).		
⑤ ① ④ ⑤	<b>Controlli</b>	060	0—255
	Parametri Controlli		
⑤ ① ④ ⑤ ①	<b>Dis. Ctrl. Batteria</b>	Si	Si/No
	<p><b>Si:</b> [Da usare quando il Modulo LRT viene alloggiato nel contenitore della centrale LightSYS Plus] L'anomalia della batteria scarica del LRT non verrà considerata dal sistema.</p> <p><b>NO:</b> [Da usare quando il Modulo LRT viene alloggiato in nel suo contenitore dedicato] L'anomalia della batteria scarica del LRT verrà considerata dal sistema</p>		

## ⑤② MS (Centrale Operativa di Ricezione Allarmi)

Il menu MS contiene i parametri che permettono al sistema di stabilire la comunicazione con la Centrale Operativa di Ricezione Allarmi (MS) e trasmettere dati.

- **Modo di Comunicazione**
- **Codice Impianto**
- **Formati Comunicazione**
- **Controlli**
- **Parametri**
- **Timers MS**
- **Report N. Telefonici**
- **Codici Report**

## Comunicazione > MS > Modo Comunic.

Tasti Rapidi	Parametri
⑤②①	<p><b>Modo di Comunicazione – Tipo</b></p> <p>Definisce la comunicazione stabilita dal sistema con ogni Centrale Ricezione Allarmi. Il sistema può inviare report in 4 formati di comunicazione.</p> <p><b>NOTA:</b> Se c'è un guasto di comunicazione con la centrale ricezioni allarmi, il sistema non potrà essere inserito.</p>
⑤②①	<p><b>Modo di Comunicazione – Tipo</b></p> <p>Definisce la comunicazione stabilita dal sistema con ogni Centrale Ricezione Allarmi. Il sistema può inviare report in 4 formati di comunicazione.</p> <p><b>NOTA:</b> Se c'è un guasto di comunicazione con la centrale ricezioni allarmi, il sistema non potrà essere inserito.</p>
⑤②① ①–③	<p><b>Selezione MS</b></p> <p>Scorrere per selezionare l'account (MS 1-MS 3) per il quale si desidera definire il tipo di segnalazione, e quindi premere OK.</p>
⑤②①①–③ ①–⑤	<p><b>Tipo Com MS x</b></p> <p>Scorrere per selezionare il canale di comunicazione da utilizzare per la segnalazione alla vigilanza, e quindi premere <b>OK</b>:</p> <ul style="list-style-type: none"> <li>① Voce</li> <li>② IP</li> <li>③ SMS</li> <li>④ LRT</li> <li>⑤ SIA IP</li> </ul>

Tasti Rapidi	Parametri												
⑤②①①-③ ❶	<p>Vocale</p> <p>I report alla Centrale Ricezione Allarmi MS sono eseguiti tramite la rete GSM. I report possono essere eseguiti tramite vari canali. I canali selezionabili dipendono dall'hardware installato nel sistema. Selezionare il canale preferito come di seguito spiegato:</p> <ol style="list-style-type: none"> <li>1. <b>PSTN/GSM:</b></li> <li>2. <b>GSM/PSTN:</b></li> <li>3. <b>Solo PSTN:</b></li> <li>4. <b>Solo GSM:</b> le chiamate in uscita vengono eseguite solo tramite la linea GSM.</li> </ol> <p>Se richiesto il numero telefonico può includere una serie di caratteri speciali elencati di seguito insieme alle funzioni corrispondenti:</p> <table border="1" data-bbox="314 608 1053 938"> <thead> <tr> <th data-bbox="314 608 815 643">Funzione</th> <th data-bbox="815 608 1053 643">Risultato</th> </tr> </thead> <tbody> <tr> <td data-bbox="314 643 815 715">Interrompe la composizione ed attende un tono di linea</td> <td data-bbox="815 643 1053 715">W</td> </tr> <tr> <td data-bbox="314 715 815 786">Inserisce una pausa prima di continuare la composizione del numero</td> <td data-bbox="815 715 1053 786">,</td> </tr> <tr> <td data-bbox="314 786 815 826">Inserisce un trattino</td> <td data-bbox="815 786 1053 826">*</td> </tr> <tr> <td data-bbox="314 826 815 866">Invia il carattere DTMF *</td> <td data-bbox="815 826 1053 866">#</td> </tr> <tr> <td data-bbox="314 866 815 938">Inserisce una spazio</td> <td data-bbox="815 866 1053 938">[*] @ simultaneamente</td> </tr> </tbody> </table>	Funzione	Risultato	Interrompe la composizione ed attende un tono di linea	W	Inserisce una pausa prima di continuare la composizione del numero	,	Inserisce un trattino	*	Invia il carattere DTMF *	#	Inserisce una spazio	[*] @ simultaneamente
Funzione	Risultato												
Interrompe la composizione ed attende un tono di linea	W												
Inserisce una pausa prima di continuare la composizione del numero	,												
Inserisce un trattino	*												
Invia il carattere DTMF *	#												
Inserisce una spazio	[*] @ simultaneamente												
⑤②①①-③ ❷	<p><b>IP</b></p> <p>Gli eventi criptati sono inviati alla Centrale Ricezione Allarmi tramite rete IP o GPRS/3G/4G utilizzando il protocollo TCP/IP. Si utilizza la crittografia a 128 BIT AES. Il software IP/GSM Receiver installato sul PC della Centrale Ricezione Allarmi MS che riceve i messaggi e li trasforma in protocolli standard utilizzati dalle applicazioni della Centrale Operativa MS (ad esempio Contact ID).</p> <p><b>Nota</b></p> <p>Per permettere la comunicazione GPRS/3G/4G la scheda SIM deve supportare il canale dati GPRS/3G/4G.</p> <p>I report via IP possono essere eseguiti tramite vari canali. I canali selezionabili dipendono dall'hardware installato nel sistema. Selezionare il canale richiesto tramite il Software di Configurazione come di seguito spiegato:</p>												

Tasti Rapidi	Parametri
	<ul style="list-style-type: none"> <li>♦ <b>IP/GPRS:</b> la centrale controlla se la rete IP è disponibile. In caso di normale funzionamento tutte le chiamate e le trasmissioni dati sono eseguite tramite la rete IP. In caso di problemi sulla rete IP, il report viene inviato via rete GPRS/3G/4G.</li> <li>♦ <b>GPRS/IP:</b> la centrale controlla se la rete GPRS/3G/4G è disponibile. In caso di normale funzionamento tutte le chiamate e le trasmissioni dati sono eseguite tramite GPRS/3G/4G. In caso di problemi il report viene inviato via rete IP.</li> <li>♦ <b>Solo IP:</b> il report viene eseguito solo tramite la rete IP.</li> <li>♦ <b>Solo GPRS:</b> il report viene eseguito solo tramite la rete GPRS/3G/4G.</li> </ul> <p>Inserire un indirizzo IP e una porta relativi alla Centrale Operativa (MS) che riceverà i report dal sistema.</p>
⑤ ② ① ①-③ ③	<b>SMS</b>
	<p>Gli eventi sono inviati alla Centrale Ricezione Allarmi MS utilizzando messaggi SMS criptati (crittografia 128 BIT AES). Ogni messaggio di evento contiene informazioni che includono il codice identificativo dell'impianto, il codice di report, il formato di comunicazione, l'ora dell'evento e altri dati utili. I messaggi di evento vengono ricevuti dal software di ricezione IP/GSM della RISCO Group installato sul PC della Centrale Ricezione Allarmi MS. Il software di ricezione IP/GSM trasforma i messaggi SMS in protocolli standard utilizzati dalle applicazioni della Centrale Operativa MS (ad esempio Contact ID). Questo canale richiede che la Centrale Ricezione Allarmi MS utilizzi il software di ricezione IP/GSM di RISCO Group.</p> <p>Inserire il numero di telefono della Centrale Operativa (MS) incluso il codice area e lettere speciali (se richiesti). Se si chiama da un centralino telefonico (PBX) non inserire il numero della linea in uscita (vedi opzione Vocale).</p> <p>Inserire il numero di telefono della Centrale Operativa (MS) che riceverà i report dal sistema.</p>
⑤ ② ① ④	<b>RADIO (LRT)</b>
	<p>Gli eventi sono inviati alla Centrale Ricezione Allarmi (MS) utilizzando una comunicazione radio a lunga portata tramite il Modulo LRT.</p>

Tasti Rapidi	Parametri
⑤ ② ① ⚡ ⑤	<b>SIA IP</b>
	<p>Le segnalazioni alla Centrale Operativa (MS) possono essere trasmesse utilizzando il protocollo SIA IP a ricevitori digitali che supportano lo standard SIA IP. Utilizzando il SIA IP è possibile trasmettere le immagini scattate dai sensori PIR con fotocamera. La segnalazione degli eventi SIA IP è cifrata a 128 BIT AES. Il protocollo SIA IP supporta anche la trasmissione delle etichette. L'utilizzo del SIA IP richiede delle impostazioni. Consultare:</p> <p>⑤ ② ⑤ ③:</p> <ul style="list-style-type: none"> <li>• Chiave di Cifratura</li> <li>• Numero Ricevitore SIA IP</li> </ul> <p>N. Linea Ricevitore SIA IP</p>

**Comunicazione > MS > Codice Impianto**

Tasti Rapidi	Parametri
<p>⑤ ② ②</p>	<p><b>Cod. Impianto</b></p> <p>Il numero che identifica il cliente presso la Centrale Ricezione Allarmi MS. È possibile definire un codice impianto per ogni MS. Sono codici a 6 cifre assegnati dalla Centrale Ricezione Allarmi.</p> <p>➤ <b>Per modificare il Codice Impianto:</b></p> <ol style="list-style-type: none"> <li>1. Dal Menu installatore andare a: 5 &gt; 2 &gt; 2</li> <li>2. Andare sul codice impianto MS (①, ② o ③), e premere OK (✓).</li> <li>3. Se necessario definire/modificare il codice, per il formato di comunicazione vedere le note qui sotto:</li> </ol> <p><b>Note</b></p> <p><b>Per il Codice Impianto nel formato di comunicazione Contact ID:</b></p> <ul style="list-style-type: none"> <li>• Il codice impianto verrà sempre trasmesso a 4 cifre, per esempio: Un numero definito come 000012 verrà trasmesso come 0012</li> <li>• Se vengono definite più di 4 cifre, il sistema trasmette sempre le ultime 4 cifre del codice impianto, per esempio: Il codice impianto che è stato definito come 123456 verrà trasmesso come 3456.</li> <li>• In Contact ID si posso inserire cifre e lettere A-F. Il carattere A viene sempre trasmesso come 0 per esempio: Il codice impianto che è stato definito come 00C2AB verrà trasmesso come C20B.</li> </ul> <p><b>Per il Codice Impianto nel formato di comunicazione SIA:</b></p> <ul style="list-style-type: none"> <li>• Il codice impianto per il formato SIA deve essere programmato come un numero decimale (Solo cifre da 0 a 9)</li> <li>• Il codice impianto può essere trasmesso da 1 a 6 cifre. Per trasmettere un codice impianto con meno di 6 cifre utilizzare la cifra "0", per esempio: Per il codice impianto 1234 digitare 001234. In questo caso il sistema non trasmetterà la cifra "0" alla centrale ricezione allarmi MS.</li> </ul> <p>Per trasmettere la cifra "0" nel formato SIA, posizionata alla sinistra del numero, utilizzare la lettera "A" invece del numero "0". Per esempio, per trasmettere il codice impianto 0407 digitare 00A407, per il codice impianto a 6 cifre ad esempio 001207 digitare AA1207.</p>
<p>⑤ ② ② ①</p>	<p><b>Codici Impianto (Codici MS per Partizione)</b></p>

Tasti Rapidi	Parametri
	<p>È possibile specificare l'account che identifica la partizione presso la vigilanza in caso che un evento si verifichi. Il massimo di partizioni per sistema è 32.</p> <p>Per le partizioni da 1 a 3 è possibile selezionare il numero MS a cui notificare l'evento. Per le partizioni da 4 a 32 automaticamente tutti i numeri MS riceveranno la notifica dell'evento.</p> <p>➤ <b>Per definire l'account MS per partizione:</b></p> <ol style="list-style-type: none"> <li>1. Dal menu installatore andare a <b>5 &gt; 2 &gt; 2 (Comunicazione &gt;MS &gt; Codici Impianto)</b></li> <li>2. Andare su <b>01)Partizione</b>, e premere <b>OK (✓)</b>.</li> <li>3. Selezionare il numero di partizione e premere <b>OK</b>.</li> <li>4. [Se si seleziona la partizione da 1 a 3]: Scegliere l'account MS (<b>1</b>, <b>2</b> or <b>3</b>), e premere <b>OK</b>, Inserire il numero di account MS e premere <b>OK</b>.</li> <li>5. [Se si seleziona la partizione da 4 a 32]: Inserire il numero di account MS e premere <b>OK</b>.</li> <li>6. Ripetere questa procedura per tutti gli ulteriori account/Vigilanze che si devono aggiungere</li> </ol> <p><b>NOTA:</b> Queste opzioni di configurazione avanzate sono disponibili anche dal software di configurazione</p>

## Comunicazione > MS > Formati Comunicazione

Tasti Rapidi	Parametri
⑤ ② ③	<b>Formati Com.</b>
	<p>Permettono al sistema di contattare con il corretto formato digitale di comunicazione il ricevitore degli eventi installato presso la Centrale Ricezione Allarmi MS.</p> <p>I codici vengono caricati automaticamente una volta selezionato il formato:</p> <p>① <b>Contact ID:</b> il sistema carica i codici di report in formato ADEMCO Contact (Point) ID.</p> <p>② <b>SIA:</b> il sistema carica i codici di report in formato SIA (Security Industry Association).</p>

## Comunicazione > MS > Controlli

Tasti Rapidi	Parametri	Default	Range
⑤ ② ④	<b>Controlli</b>		
	Permette di programmare i controlli collegati alle operazioni con la Centrale Operativa di ricezione allarmi (MS).		
⑤ ② ④ ①	<b>Traffico Telefonico</b>	No	Si/No
	<p><b>SI:</b> per ridurre il “traffico” telefonico alla Centrale Operativa (MS), il sistema trattiene gli eventi non urgenti (inserimenti, disinserimenti e test) fino a 12 ore e li trasmette in gruppo in orari di “traffico” ridotto programmabili (ad esempio nelle ore notturne). Per la programmazione dell’orario, (vedere <i>Test Periodico, pagina 195</i>).</p> <p><b>NO:</b> tutti gli eventi vengono trasmessi quando si verificano.</p>		
⑤ ② ④ ②	<b>Vedi Kissoff</b>	No	Si/No
	<p><b>Si:</b> quando il comunicatore trasmette con successo una segnalazione alla Centrale Operativa (MS) ricevendo un segnale di conferma chiamato “kissoff”, tutti i LED della tastiera si illuminano per un secondo e viene emesso un tono acustico a confermare che la comunicazione è avvenuta con successo.</p> <p><b>No:</b> non viene dato alcun riscontro per la ricezione del segnale di “kissoff”.</p>		
⑤ ② ④ ③	<b>Vedi Handshake</b>	No	Si/No
	<p><b>Si:</b> quando il comunicatore trasmette una segnalazione alla Centrale Operativa (MS) e riceve il segnale di “handshake”, tutti i LED della</p>		

Tasti Rapidi	Parametri	Default	Range
	tastiera si illuminano per un secondo. <b>No:</b> nessuna indicazione per stabilire la ricezione del segnale di "handshake" dal ricevitore della Centrale Operativa (MS)		
⑤ ② ④ ④	<b>Kissoff Uditibile</b>	No	Si/No
	<b>SI:</b> quando il comunicatore trasmette con successo una segnalazione alla Centrale Operativa (MS) e riceve da quest'ultima il segnale di "kissoff", il cicalino della tastiera emetterà un breve tono acustico a conferma che la comunicazione è avvenuta con successo. <b>NO:</b> Non viene dato alcun riscontro acustico alla ricezione del segnale di "kissoff".		
⑤ ② ④ ⑤	<b>Testo SIA</b>	No	Si/No
	<b>Si:</b> Le segnalazioni MS con il formato SIA supporteranno la trasmissione di testo sul canale vocale. Nota. <b>Nota</b> Il ricevitore digitale della centrale operativa (MS) deve supportare il protocollo di testo SIA <b>No:</b> Il formato SIA non supporterà la trasmissione di testo		
⑤ ② ④ ⑥	<b>Test MS Random</b>	No	Yes/No
	<b>Si:</b> Quando viene alimentata la centrale verrà settata in modo casuale un orario di test tra 00:00 e 23:59. Una volta che l'orario viene settato, questo sarà l'orario della segnalazione di test MS fissato dalla centrale. L'orario potrà essere visualizzato nel parametro Test Periodico MS (tasti rapidi ⑤ ② ⑥ ①). L'intervallo per l'invio del test sarà come definito nel timer Test Periodico MS. <b>No:</b> Il test periodico avverrà all'orario definito dall'installatore nel timer Test Periodico MS (⑤ ② ⑥ ①).		
⑤ ② ④ ⑦	<b>SIA con Partizione</b>	No	Si/No
	Viene indicata la partizione interessata nella segnalazione SIA alla centrale operativa (MS) quando viene utilizzato il canale vocale GSM. <b>SI:</b> La segnalazione alla centrale Operativa (MS) nel formato SIA supporterà la trasmissione del testo sul canale vocale. <b>Nota</b> Il ricevitore digitale della centrale operativa (MS) deve supportare il protocollo di testo SIA <b>No:</b> Il formato SIA non supporterà il testo		

Tasti Rapidi	Parametri	Default	Range
⑤ ② ④ ⑦	<b>Info Ch SIA</b>	No	Si/No
	<p>Quando la centrale trasmette l'evento alla Centrale Operativa (MS), vengono fornite ulteriori informazioni sul tipo di canale MS (tramite IP o GPRS) con l'evento trasmesso.</p> <p><b>Si:</b> vengono fornite ulteriori informazioni sul tipo di canale MS con l'evento trasmesso.</p> <p><b>No:</b> non vengono fornite ulteriori informazioni sul tipo di canale MS con l'evento trasmesso.</p>		

### Comunicazione > MS > Parametri

Tasti Rapidi	Parametri	Default	Range
⑤ ② ⑤	<b>Parametri</b>		
	<p>Permette di programmare i parametri relativi alle operazioni con la Centrale Operativa di Ricezione Allarmi (MS).</p>		
⑤ ② ⑤ ①	<b>Tentativi MS</b>	08	01 – 15
	<p>Numero di volte che la centrale richiama la Centrale Operativa (MS) dopo aver fallito la prima chiamata (ad esempio perché il numero era occupato).</p> <p><b>NOTA:</b> Se c'è l'evento Guasto comunicazione con la vigilanza il Sistema rimane in Non Pronto all'Inserimento.</p>		
⑤ ② ⑤ ②	<b>Ripr. Allarmi</b>		
	<p>Specifica in quale condizione verrà segnalato il ripristino di un allarme. Questa segnalazione informa la Centrale Operativa (MS) che la condizione d'allarme si è ripristinata in funzione dell'opzione specificata in questo parametro. Se si è richiesta la segnalazione dei ripristini bisogna programmare un codice di report di ripristino valido.</p> <p>① Reset Sirena – il report di ripristino allarme viene trasmesso allo scadere del Tempo Sirena.</p> <p>② Segue Zona – il report di ripristino allarme viene trasmesso quando la zona che ha generato l'allarme torna a riposo (si ripristina da una condizione di violazione).</p> <p>③ Al Disinserimento - Il Report di Ripristino allarme viene trasmesso quando il sistema (o la partizione in cui si è verificato l'allarme) viene disinserita, anche se il tempo sirena è già scaduto.</p>		

Tasti Rapidi	Parametri	Default	Range
⑤ ② ⑤ ③	<b>SIA IP Param.</b>		
	<p>Definisce i parametri SIA IP per ogni codice impianto della centrale operativa (MS1, MS2, e MS3):</p> <p><b>1) Chiave di Cifratura</b></p> <p><b>2) Numero Ricevitore</b></p> <p><b>3) Numero Linea</b></p>		
	<p><b>① Chiave di Cifratura</b></p> <p>Ai fini di salvaguardare la trasmissione dei dati da e verso la centrale operativa (MS) viene utilizzata un'autenticazione e firma digitale a 32 cifre. La chiave deve essere definita sia per la centrale che per la centrale operativa (MS). Può essere definita una chiave unica per ognuna delle tre centrali operative (MS) programmabili.</p>		
	<p><b>② Numero Ricevitore</b></p> <p>Un numero a 4 cifre che indica il numero del ricevitore digitale SIA IP come comunicato dalla centrale operativa (MS).</p>		
	<p><b>③ Numero Linea Ricevitore</b></p> <p>Un numero a 4 cifre che indica il numero della linea del ricevitore digitale SIA IP come comunicato dalla centrale operativa (MS).</p>		

## Comunicazione > MS > Timers MS

Tasti Rapidi	Parametri	Default	Range
⑤ ② ⑥	<b>Timers MS</b>		
	<p>Permette di programmare tutti i timers collegati alle operazioni con le centrali ricezione allarmi MS.</p>		
⑤ ② ⑥ ①	<b>Test Periodico</b>		<p>Ore = 0--24</p> <p>Minuti = 0—59</p> <p>D = vedre tabella sotto</p>
	<p>Il test periodico permette di impostare una scadenza utilizzata dal sistema per stabilire automaticamente una comunicazione con la Centrale Operativa (MS) per controllare la funzionalità della connessione. Il test periodico consiste nell'invio del codice impianto e di un codice di report per il test valido (Contact ID 602, SIA TX).</p>		

Tasti Rapidi	Parametri	Default	Range																						
	Impostare l'orario del test e l'intervallo per il report del test periodico: <table border="1" data-bbox="296 255 685 667"> <thead> <tr> <th>D</th> <th>Significato</th> </tr> </thead> <tbody> <tr><td>0</td><td>Mai</td></tr> <tr><td>1</td><td>Ogni giorno</td></tr> <tr><td>2</td><td>Ogni due giorni</td></tr> <tr><td>3</td><td>Ogni tre giorni</td></tr> <tr><td>4</td><td>Ogni quattro giorni</td></tr> <tr><td>5</td><td>Ogni cinque giorni</td></tr> <tr><td>6</td><td>Ogni sei giorni</td></tr> <tr><td>7</td><td>Ogni settimana</td></tr> <tr><td>8 (H)</td><td>Ogni ora</td></tr> <tr><td>9 (M)</td><td>Ogni mese</td></tr> </tbody> </table>			D	Significato	0	Mai	1	Ogni giorno	2	Ogni due giorni	3	Ogni tre giorni	4	Ogni quattro giorni	5	Ogni cinque giorni	6	Ogni sei giorni	7	Ogni settimana	8 (H)	Ogni ora	9 (M)	Ogni mese
D	Significato																								
0	Mai																								
1	Ogni giorno																								
2	Ogni due giorni																								
3	Ogni tre giorni																								
4	Ogni quattro giorni																								
5	Ogni cinque giorni																								
6	Ogni sei giorni																								
7	Ogni settimana																								
8 (H)	Ogni ora																								
9 (M)	Ogni mese																								
⑤ ② ⑥ ②	<b>Ritardo Annulla Allarme</b>	15 sec.	00-255 secondi																						
	Definisce il tempo di ritardo prima dell'invio del report di allarme alla Centrale Operativa (MS). Se il sistema viene disinserito entro il tempo impostato, nessun allarme viene trasmesso alla Centrale Operativa (MS).																								
⑤ ② ⑥ ③	<b>Errore Utente</b>	5 min.	00-255 minuti																						
	Questo temporizzatore viene utilizzato quando viene inviato un allarme per errore e, disinserendo correttamente l'impianto entro la finestra di tempo impostata, è richiesto di inviare alla Centrale Operativa (MS) un codice di report Errore Utente. Il temporizzatore Errore Utente inizia dopo che è terminato il tempo di Ritardo Annulla Allarme impostato.																								
	<b>Nota</b> Il codice report di Errore Utente deve essere programmato manualmente.																								
⑤ ② ⑥ ④	<b>Ascolto Ambientale</b>	120 sec.	1-255 secondi																						
	Durata della finestra di tempo per permettere alla Centrale Operativa (MS) l'ascolto ambientale e di eseguire una verifica dell'allarme. Terminato il tempo, il sistema riaggancia.																								

Tasti Rapidi	Parametri	Default	Range
	<p>La Centrale Operativa (MS) può estendere il tempo di ascolto ambientale durante la conversazione premendo il tasto "1" sul telefono. In questo caso, il tempo disponibile per l'ascolto ambientale verrà resettato e inizierà di nuovo.</p> <p>Premendo "2" durante l'ascolto ambientale si passerà alla modalità viva voce.</p> <p>Premendo "*" durante il tempo di ascolto ambientale verrà terminata la chiamata.</p>		
⑤ ② ⑥ ⑤	<b>Conferma Allarmi</b>		
	<p>I tempi di conferma sono correlati alla conferma sequenziale dell'allarme zone (vedere ② ④) - <i>Conferma Allarme, pagina 152</i>.</p>		
⑤ ② ⑥ ⑤ ①	<b>Inizio conferma</b>	000	1—120 minuti
	<p>Specifica che il sistema non attiva il processo di conferma sequenziale finché non termina il tempo impostato in questa funzione. Questo tempo inizia quando il sistema viene inserito ed evita di trasmettere "allarmi confermati", generati in situazioni in cui una persona potrebbe essere rimasta accidentalmente bloccata all'interno dell'area protetta.</p>		
⑤ ② ⑥ ⑤ ②	<b>Tempo Conferma Allarme</b>	030	30—60 minuti
	<p>Specifica un periodo di tempo che inizia quando un allarme viene attivato per la prima volta. Se un secondo allarme viene attivato prima dello scadere del Tempo Conferma Allarme, il sistema trasmetterà un evento di "Allarme Confermato" alla centrale operativa (MS).</p>		

### Comunicazione > MS > Report/N. Tel.

Tasti Rapidi	Parametri	Default	Range
⑤ ② ⑦	<b>Report/Numeri Telefonici (MS)</b>		
	<p>Il menu Report/Numeri Telefonici (MS) permette di definire quali eventi trasmettere e a quali numeri telefonici.</p>		
⑤ ② ⑦ ①	<b>MS:Inseriti/Disinseriti</b>	1mo, 2do Bckp	
	<p>Invia un report di inserimento/disinserimento alla Centrale Operativa (MS).</p>		

Tasti Rapidi	Parametri	Default	Range
	<p> <b>① Non Chiamare:</b> nessun report viene inviato  <b>② Chiama Primo:</b> segnala gli inserimenti/disinserimenti al MS 1.  <b>③ Chiama 2ndo:</b> segnala gli inserimenti/disinserimenti al MS 2.  <b>④ Chiama Terzo:</b> segnala gli inserimenti/disinserimenti al MS 3.  <b>⑤ Chiama Tutti:</b> segnala gli inserimenti/disinserimenti a tutti gli MS.  <b>⑥ 1mo, 2do Backup:</b> segnala gli inserimenti/disinserimenti a MS 1. Se la comunicazione non viene stabilita, chiama MS 2.  <b>⑦ 1mo,2do3zoBckup:</b> segnala gli inserimenti/disinserimenti al MS1. Se la comunicazione non viene stabilita, chiama MS 2 e 3.  <b>⑧ 1mo,3zoBackup;2do:</b> segnala gli inserimenti/disinserimenti al MS1. Se la comunicazione non viene stabilita, chiama MS 3. Inoltre chiama anche MS 2.  <b>⑨ 2do, 3zo Backup; 1mo:</b> segnala gli inserimenti/disinserimenti al MS2. Se la comunicazione non viene stabilita, chiama MS 3. Inoltre chiama anche MS 1.         </p>		
⑤②⑦②	MS Urgenti	1mo, 2do Bckp	
	<p>Segnala eventi urgenti (allarmi) alla Centrale Operativa (MS).</p> <p> <b>① Non Chiamare:</b> nessun report viene inviato  <b>② Chiama Primo:</b> segnala gli allarmi al MS 1.  <b>③ Chiama 2ndo:</b> segnala gli allarmi al MS 2.  <b>④ Chiama Terzo:</b> segnala gli allarmi al MS 3.  <b>⑤ Chiama Tutti:</b> segnala gli allarmi a tutti gli MS.  <b>⑥ 1 mo,2do Backup</b> segnala gli allarmi al MS 1. Se la comunicazione non viene stabilita, chiama MS 2.  <b>⑦ 1mo,2do3zoBckup:</b> segnala gli allarmi al MS 1. Se la comunicazione non viene stabilita, chiama MS 2 e 3.  <b>⑧ 1mo,3zoBackup;2do:</b> segnala gli allarmi al MS 1. Se la comunicazione non viene stabilita, chiama MS 3. Inoltre chiama anche MS 2.  <b>⑨ 2do, 3zo Backup; 1mo:</b> segnala gli allarmi al MS 2. Se la comunicazione non viene stabilita, chiama MS 3. Inoltre chiama anche MS 1.         </p>		
⑤②⑦③	MS No Urgent1	1mo, 2do Bckp	

Tasti Rapidi	Parametri	Default	Range
	<p>Segnala eventi non urgenti (Guasti, supervisione, test periodici, ecc) alla Centrale Operativa (MS).</p> <ul style="list-style-type: none"> <li>❶ <b>Non Chiamare:</b> nessun report viene inviato</li> <li>❷ <b>Chiama Primo:</b> segnala gli eventi non urgenti al MS 1.</li> <li>❸ <b>Chiama 2ndo:</b> segnala gli eventi non urgenti al MS 2.</li> <li>❹ <b>Chiama Terzo:</b> segnala gli eventi non urgenti al MS 3.</li> <li>❺ <b>Chiama Tutti:</b> segnala gli eventi non urgenti a tutti gli MS.</li> <li>❻ <b>1 mo,2do Backup:</b> segnala gli eventi non urgenti al MS 1. Se la comunicazione non viene stabilita, chiama MS 2.</li> <li>❼ <b>1mo,2do3zoBckup:</b> segnala gli eventi non urgenti al MS 1. Se la comunicazione non viene stabilita, chiama MS 2 e 3.</li> <li>❽ <b>1mo,3zoBackup;2do:</b> segnala gli eventi non urgenti al MS 1. Se la comunicazione non viene stabilita, chiama MS 3. Inoltre chiama anche MS 2.</li> <li>❾ <b>2do, 3zo Backup; 1mo:</b> segnala gli eventi non urgenti al MS 2. Se la comunicazione non viene stabilita, chiama MS 3. Inoltre chiama anche MS 1.</li> </ul>		

## Comunicazione > MS > Codici Report

Tasti Rapidi	Parametri	Default	Range
❺❷❸	<b>Codici Report</b>		
	<p>Permette di visualizzare e/o programmare i codici trasmessi dal sistema per il report degli eventi (ad esempio allarmi, guasti, ripristini, test di supervisione, ecc.) alla Centrale Ricezione Allarmi MS. I codici specificati per ogni tipo di trasmissione di un evento funzionano in base alle politiche interne della Centrale Operativa (MS). Prima di programmare qualsiasi codice è importante controllare i protocolli della Centrale Operativa (MS). I codici di report vengono assegnati per default secondo il formato di comunicazione SIA o Contact ID.</p> <p>Assegnare un codice di report specifico per ogni evento basato sul formato di report alla Centrale Operativa (MS). Un evento non assegnato ad un codice di report non viene inviato alla Centrale Operativa (MS). Per la lista dei codici di report, vedere <i>Appendice F Codici di Report</i>, pagina 263.</p> <p><b>NOTA:</b> Se si inserisce un valore (00) nel campo codice, l'evento non verrà trasmesso.</p>		

Tasti Rapidi	Parametri	Default	Range
⑤②⑧①①	Edita Codici		
Per ogni tipologia di evento e rispettivi parametri come necessario.			
⑤②⑧①①	Allarmi		
⑤②⑧①①①	Rapina		
⑤②⑧①①②	Incendio		
⑤②⑧①①③	Emergenza		
⑤②⑧①①④	Coercizione		
⑤②⑧①①⑤	Conf. Allarmi		
⑤②⑧①①⑥	Tamp. Box. C.le		
⑤	⑤②⑧①①⑨	Conf. Rapina	
⑤②⑧①②	Anml Generali		
Parametri generali di Anolaia.			
⑤②⑧①②①	Batt. Scarica		
⑤②⑧①②②	Uscita Sirena		
⑤②⑧①②③	No Linea Tel.		
⑤②⑧①②④	Assenza 220V		
⑤②⑧①②⑤	Assenza 12V		
⑤②⑧①②⑥	Ora non Settata		
⑤②⑧①②⑦	Guasto Bus		
⑤②⑧①②⑧	Codice Falso		
⑤②⑧①②⑨	Anomalia GSM		
⑤②⑧①②10	Guasto Rete IP		
⑤②⑧①②11	MS 1 Guasto		
⑤②⑧①②12	MS 2 Guasto		

Tasti Rapidi	Parametri	Default	Range
⑤②⑧①②⑬	MS 3 Guasto		
⑤②⑧①③	Ins./Disins.		
	Impostare i parametri per Inserimento/Disinserimento.		
⑤②⑧①③①	Utente		
⑤②⑧①③②	Automatico		
⑤②⑧①③③	Remoto		
⑤②⑧①③④	Forzato		
⑤②⑧①③⑤	Veloce		
⑤②⑧①③⑥	Chiave		
⑤②⑧①③⑦	Errore Auto-Ins		
⑤②⑧①④	Zones		
	Impostare i parametri riferiti alla Zone.		
⑤②⑧①④①	Rpt. Per zona		
⑤②⑧①④②	Zona Persa		
⑤②⑧①④③	Test Fallito		
⑤②⑧①④④	Auto.Test Fallito		
⑤②⑧①⑤	Accessori		
	Impostare i parametri per i vari accessori.		
⑤②⑧①⑤①	Tastiere		
⑤②⑧①⑤②	Espansioni Zone		
⑤②⑧①⑤③	Espansione Uscite		
⑤②⑧①⑤⑥	Modulo Vocale		
⑤②⑧①⑤⑧	Espansione Radio		
⑤②⑧①⑤⑨	Espansione Zone Bus		

Tasti Rapidi	Parametri	Default	Range
⑤②⑧①⑥	Varie		
	Impostare i parametri per le "varie"		
⑤②⑧①⑥①	Acc in Prog.		
⑤②⑧①⑥②	Uscita da Prog.		
⑤②⑧①⑥③	Test Periodico MS		
⑤②⑧①⑥④	Richiamata CS		
⑤②⑧①⑥⑤	Reset Micro		
⑤②⑧①⑥⑥	Annulla All.		
⑤②⑧①⑥⑦	Verif. Audio		
⑤②⑧①⑥⑧	Autotest MS		
⑤②⑧①⑥⑨	Cancella Rpt.		
⑤②⑧①⑥10	Test Sensori		
⑤②⑧①⑥11	Errore Uscita		
⑤②⑧①⑥12	Errore Cloud		
⑤②⑧①⑥13	Ent. Serv. Mode		
⑤②⑧①⑥14	Ex. Serv. Mode		
⑤②⑧②	Cancella Tutti		
	Cancella tutti i codici report riportandoli ai valori di fabbrica.		

### ⑤③ Configura CS

Configurare i seguenti parametri per la comunicazione tra il software di configurazione e il sistema:

- Sicurezza
- Numero Telefonico CS
- Controlli
- IP e Porta CS

## Comunicazione > Configura CS > Sicurezza

Tasti Rapidi	Parametri	Default	Range
⑤③①	<b>Modo CS</b>		
Selezionare per abilitare o disabilitare la modalità CS.			
⑤③①	<b>Sicurezza</b>		
Permette di impostare i parametri per la comunicazione remota tra il tecnico e il sistema utilizzando il Software di Configurazione.			
⑤③①①	<b>Codice Accesso (remoto)</b>	5678	
<p>Permette di programmare un Codice di Accesso Remoto (fino a 8 caratteri alfanumerici) che verrà memorizzato nel sistema LightSYS Plus. Questo stesso codice di Accesso deve essere successivamente programmato nel Profilo dell'impianto del software di configurazione per permettere il collegamento locale e remoto tramite Personal Computer.</p> <p>Anche se non necessario, è consigliabile utilizzare un Codice d'Accesso Remoto diverso per ogni impianto.</p> <p>Per consentire la comunicazione con successo sia il codice di accesso che il Codice ID devono coincidere tra la centrale e il software.</p>			
⑤③①②	<b>Codice ID</b>	0001	
<p>Definisce un codice ID che serve come estensione del Codice di Accesso. Questo stesso codice ID deve essere successivamente programmato nel Profilo dell'impianto del software di configurazione per permettere il collegamento locale e remoto tramite Personal Computer.</p> <p>Gli installatori utilizzano spesso il codice di registrazione presso la Centrale Operativa (MS) come Codice ID ma è possibile utilizzare qualsiasi altro codice a 4 cifre.</p> <p>Per consentire la comunicazione con successo, il codice di accesso e il Codice ID devono coincidere tra la centrale e il software.</p>			
⑤③①③	<b>Blocco MS</b>	000000	
<p>Il codice di blocco MS è una funzione di sicurezza che deve essere usata congiuntamente al Software di Configurazione.</p> <p>Tramite il Software di Configurazione è possibile ottenere un grado di riservatezza elevato quando si visualizzano i parametri di configurazione dedicati alla Centrale Operativa (MS).</p> <p>Lo stesso codice a 6 cifre che deve essere salvato nella centrale deve essere inserito nel corrispondente profilo di installazione creato nel Software di Configurazione.</p> <p>Se il codice blocco MS inserito nella centrale ed il codice blocco MS inserito</p>			

Tasti Rapidi	Parametri	Default	Range
	<p>nel Software di Configurazione non corrispondono, il tecnico della Centrale Ricezione Allarmi MS non potrà modificare i seguenti parametri tramite il Software di Configurazione: Blocco MS, Codice Tecnico, Porta IP MS, Indirizzo IP MS, Numero Telefonico MS, Abilita Default, Codici Impianto MS, Formato di Comunicazione MS, Canale MS, Abilita MS, Codice ID, Codice di Accesso.</p>		

### Comunicazione > Configura CS > Numero Telefonico U/D

Tasti Rapidi	Parametri	Default	Range
⑤③②	<b>Numero Telefonico CS</b>		
	<p>Vi sono inseriti 3 numeri telefonici che la centrale può chiamare per la comunicazione con il Software di Configurazione. Se non vi sono numeri predefiniti, la richiamata può essere eseguita con qualsiasi numero. L'installatore inserirà il numero di telefono quando stabilisce la comunicazione con la centrale. Se è stato indicato almeno un numero, sarà il solo numero richiamabile.</p> <p>Quando il Software di Configurazione stabilisce la comunicazione con la centrale, invia alla centrale il proprio numero telefonico. (Questo numero deve essere impostato nel Software di Configurazione come <i>N. Richiamata</i> nel menu <i>Comunicazioni</i> → <i>Configurazione</i> via Modem e/o GSM).</p> <p>Se la centrale identifica uno dei numeri come numero preimpostato, la chiamata verrà interrotta e la centrale richiamerà quel numero.</p>		

### Comunicazione > Configura CS > Controlli

Tasti Rapidi	Parametri	Default	Range
⑤③③	<b>Controlli</b>		
⑤③③ ①	<b>CS con Consenso Utente</b>	Si	Si/No
	<p><b>SI:</b> Per effettuare una sessione di Teleassistenza tramite il Software di Configurazione l'utente Grand Master del sistema deve iniziare la procedura di chiamata del computer remoto attivando una specifica funzione del menu Funzioni Utente.</p> <p><b>NO:</b> Una sessione di Teleassistenza remota può essere effettuata indipendentemente dalla presenza dell'utente</p>		

## Comunicazione > Configura CS > IP e Porta CS

Tasti Rapidi	Parametri	Default	Range
⑤③④	<b>IP Gateway</b>		
<p>Indirizzo IP e porta TCP del PC dove è installato il Software di Configurazione. Se si ha un router collegato al PC si deve inserire l'indirizzo IP assegnato al router.</p> <p>Questo parametro verrà utilizzata quando è richiesto di effettuare una connessione remota dalla centrale al software di configurazione. La connessione può essere fatta su IP o GPRS/3G/4G.</p> <p><b>Nota</b> Nel software di configurazione, all'interno di Comunicazione → Software di Configurazione → Indirizzo IP e Porta CS si deve inserire l'indirizzo IP e la Porta TCP del PC dove è installato il Software</p>			
⑤③④①	<b>Indirizzo IP</b>		
⑤③④②	<b>Porta IP</b>		

### ⑤④ Numeri Seguimi FM (Follow-Me)

Oltre all'invio di report alla Centrale Operativa (MS), la centrale LightSYS Plus ha una funzione per comunicare coi numeri telefonici Seguimi (FM) che permette di segnalare eventi di sistema ad una destinazione FM predefinita utilizzando messaggi vocali, SMS o Email. Nel sistema si possono definire fino a 64 destinazioni seguimi FM. I seguenti parametri possono essere configurati:

- **Report N. Tel**
- **Controlli**
- **Parametri**

#### **Nota**

Se gli FM sono abilitati ma nessun modulo vocale è installato, al posto del messaggio saranno inviati dei "bip".

## Comunicazione > Num. Seguimi FM > Report/N. Tel

Tasti Rapidi	Parametri	Default	Range
⑤④①	<b>Report/N. Telef. FM</b>		
	<p>Programma i parametri per ognuno dei numeri telefonici FM per stabilire come verranno effettuate le chiamate sfruttando la Funzione “Seguimi” (FM). Possono essere programmati fino a 64 numeri FM nel sistema</p>		
⑤④①☛①	<b>Modo Comunic.</b>		
	<p>Permette di configurare il formato del messaggio inviato al destinatario FM, al verificarsi di un evento.  <b>NOTA:</b> ☛ = Numero FM</p>		
⑤④①☛①①	<b>Vocale</b>		
	<p>L’invio dei report FM viene fatto tramite messaggi vocali attraverso la rete GSM.</p> <p>La segnalazione degli eventi tramite Vocale può essere eseguita tramite differenti canali. I canali selezionabili dipendono dall’hardware installato nel sistema. Selezionare il canale richiesto come spiegato di seguito illustrato:</p> <ul style="list-style-type: none"> <li>① <b>PSTN/GSM:</b></li> <li>② <b>GSM/PSTN:</b></li> <li>③ <b>Solo PSTN:</b></li> <li>④ <b>Solo GSM:</b> Le chiamate in uscita vengono eseguite solo tramite canale vocale GSM.</li> </ul>		
⑤④①☛①②	<b>EMAIL</b>		
	<p>L’invio dei report FM viene fatto tramite messaggi E-mail attraverso la rete IP o GPRS/3G/4G. Ogni messaggio e-mail contiene informazioni tra cui l’etichetta di sistema, il tipo di evento e la data/ora. Digitare l’indirizzo email per la destinazione Seguimi FM definita come modo di comunicazione tramite E-Mail.</p> <ul style="list-style-type: none"> <li>① <b>IP/GPRS:</b> In caso di funzionamento normale le E-mail vengono inviate tramite la rete IP. In caso di problemi sulla rete IP, l’E-mail viene inviata via rete GPRS/3G/4G.</li> <li>② <b>GPRS/IP:</b> In caso di funzionamento normale le E-mail vengono inviate tramite GPRS/3G/4G. In caso di problemi l’E-mail viene inviata via rete IP.</li> <li>③ <b>Solo IP:</b> Il report viene inviato solo tramite la rete IP.</li> <li>④ <b>Solo GPRS:</b> Il report viene inviato solo tramite la rete GPRS/3G/4G.</li> </ul>		

Tasti Rapidi	Parametri	Default	Range
⑤④①★①③	<b>SMS</b>		
	I report FM vengono inviati via SMS. Ogni messaggio di evento contiene informazioni tra cui l'etichetta di sistema, il tipo di evento e la data/ora dell'evento.		
⑤④①★②	<b>Partizioni</b>		
	Associare le partizioni dalle quali gli eventi verranno segnalati al numero telefonico FM.		
⑤④①★③	<b>Eventi</b>		
	Ad ogni destinazione FM può essere assegnato un proprio pacchetto di eventi. Selezionare gli eventi da segnalare ad ogni FM.		
	<b>Eventi</b>	<b>Descrizione</b>	<b>Default</b>
<b>① Allarmi</b>			
①	All. Intrusione	Allarme Intrusione nel sistema	Si
②	Incendio	Allarme incendio nel sistema	Si
③	Emergenza	Allarme emergenza nel sistema	Si
④	Rapina	Allarme antirapina nel sistema	Si
⑤	Tamper	Qualsiasi allarme tamper nel sistema	No
⑥	Coercizione	Allarme Coercizione nel sistema generato dall'Utente xx	Si
⑦	Conferma allarme	Indicazione di allarme confermato	No
<b>② Inserimenti/Disinserimenti</b>			
①	Inserito	Operazione di inserimento eseguita nel sistema	No
②	Disinserito	Operazione di disinserimento eseguita nel sistema	No
<b>③ Guasti</b>			
①	① Codice Falso	Dopo 3 tentativi di inserimento di un codice errato	No
①	② Batteria Scarica Centrale	Indicazione batteria scarica della centrale LightSYS Plus (< 11 Vcc)	No
①	⑤ Batteria Scarica Zona Radio	Indicazione di batteria scarica da qualsiasi dispositivo radio nel sistema	No
①	④ Interferenza	Indicazione di interferenza nel sistema	No
①	⑤ Zona Radio	Dispositivo radio perso. Quando non viene ricevuto il segnale di supervisione dal	No

Tasti Rapidi	Parametri	Default	Range
		dispositivo radio	
	0 6 No 220 Volt	Interruzione dell'alimentazione principale 220Vca. Questa attivazione segue un ritardo predefinito nel timer Ritardo Assenza 220Vca	No
	0 7 Guasto Sirena	Anomalia Sirena nel sistema	No
	0 8 Guasto Bus	Anomalia Bus nel sistema	No
	0 9 Batteria Scarica Sirena	Indicazione di batteria scarica da parte di qualsiasi sirena nel sistema	No
	1 0 Guasto PSTN	Linea PSTN mancante. Se è impostato un ritardo per l'assenza PSTN, questo messaggio di report viene inviato trascorso tale intervallo	No
	1 1 Guasto IP	Problemi di comunicazione con la rete IP	No
<b>4 GSM</b>			
	1 Guasto GSM	Guasto generale GSM (rete GSM non disponibile, basso segnale GSM, codice PIN errato, nessuna comunicazione con il Modulo GSM, password GPRS/3G/4G errata, anomalia IP GPRS/3G/4G, nessuna connessione GPRS/3G/4G, richiesta codice PUK)	No
	2 Guasto SIM	Qualsiasi guasto inerente la scheda SIM	No
	3 Scadenza SIM	Report FM che viene inviato 30 giorni prima della scadenza del Timer Scadenza SIM per le SIM prepagate	No
	4 Credito SIM	Un messaggio SMS automatico di credito (o altro messaggio ricevuto dal numero del provider indicato in <i>Numero Telefonico RX SMS</i> sarà trasferito al numero FM)	No
<b>5 Ambientali</b>			
	1 Allarme Gas	Allarme gas (gas naturale) da rilevatori gas di zona	No
	2 Allagamento	Allarme allagamento da una zona definita come zona allagamento	No
	3 Allarme CO	Allarme CO (monossido di carbonio) da una	No

Tasti Rapidi	Parametri	Default	Range
		zona definita come rivelatore CO	
	④ Alta Temperatura	Allarme alta temperatura da un rivelatore di temperatura	No
	⑤ Bassa Temperatura	Allarme bassa temperatura da un rivelatore di temperatura	No
	⑥ Tecnico	Allarme da una zona definita come Tecnica	No
	⑥ <b>Varie</b>		
	① Esclusione zone	Zona esclusa	No
	② Test Periodico	Il messaggio FM stabilito in base all'intervallo definito nell'opzione test periodico nei parametri dei Numeri Seguimi FM.	No
	③ Programmazione Remota	Il sistema è in modalità di programmazione remota	No

Tasti Rapidi	Parametri	Default	Range
⑤ ④ ① ⚡ ④	<b>Ripristini</b>		
Scegliere il ripristino per tutti gli event i quali lo devono trasmettere.			
	<b>Evento</b>	<b>Descrizione</b>	<b>Default</b>
	① <b>Allarmi</b>		
	① ① Allarme Intrusione	Ripristino dell'allarme intrusione nel sistema	No
	① ② Tamper	Ripristino di qualsiasi allarme tamper nel sistema	No
	② <b>Guasti</b>		
	① ① Batteria Scarica della Centrale	Ripristino dell'indicazione di batteria scarica della centrale LightSYS Plus	No
	① ② Batteria Scarica Zona Radio	Ripristino dell'indicazione di batteria scarica da qualsiasi dispositivo radio	No
	① ③ Interferenza	Ripristino dell'indicazione di interferenza nel sistema	No
	① ④ Zona Radio Persa	Ripristino della segnalazione dal dispositivo radio	No

Tasti Rapidi	Parametri	Default	Range
	<b>05</b> No 220 Volt	Ripristino dopo l'interruzione dell'alimentazione 220Vca	No
	<b>06</b> Guasto Sirena	Ripristino anomalia sirena	
	<b>07</b> Guasto Bus	Ripristino anomalia Bus	
	<b>08</b> Batteria Scarica Sirena	Ripristino batteria scarica della sirena	
	<b>09</b> Guasto PSTN	Linea PSTN ripristinata	No
	<b>10</b> Guasto IP	Soluzione del guasto di comunicazione sulla rete IP	No
<b>3 GSM</b>			
	<b>1</b> Guasto GSM	Ripristino guasto generale del GSM	No
<b>4 Ambientali</b>			
	<b>1</b> Guasto GSM	Ripristino guasto generale del GSM	No
<b>4 Ambientali</b>			
	<b>1</b> Gas	Allarme gas resettato	No
	<b>2</b> Allagamento	Allarme allagamento resettato	No
	<b>3</b> CO	Allarme CO resettato	No
	<b>4</b> Alta Temperatura	Allarme alta temperatura resettato	No

Tasti Rapidi	Parametri	Default	Range
<b>541*5</b>	<b>Controllo Remoto</b>		Si/No
<b>541*51</b>	<b>Ascolto Ambientale</b>	No	Si/No
	Permette all'Utente di una destinazione FM di eseguire l'ascolto e conversare in remoto con la struttura ove installata la centrale.		
<b>541*52</b>	<b>Programmazione Remota</b>	No	Si/No
	Permette all'Utente della destinazione FM di accedere al menu delle Operazioni da Remoto ed eseguire tutte le opzioni di programmazione disponibili per il suo livello di accesso. Vedere il manuale dell'Utente per maggiori informazioni.		

## Comunicazione > N. FM Seguimi > Controlli

Tasti Rapidi	Parametri	Default	Range
⑤④②	<b>Controlli</b>		
	Controlli programmabili legati ai Seguimi FM (Follow Me)		
⑤④②①	<b>Stop FM al Disinserimento</b>	Si	Si/No
	<p><b>SI:</b> al disinserimento della partizione le chiamate di allarme ai numeri telefonici Seguimi FM verranno automaticamente bloccate dal codice Utente (anche l'evento FM "Disinserito" non verrà trasmesso)</p> <p><b>NO:</b> al disinserimento delle partizioni con codice Utente le chiamate di allarme ai numeri telefonici Seguimi FM continueranno sino alla fine del ciclo automatico.</p>		
⑤④②②	<b>NoReport in Parziale</b>	No	Si/No
	<p><b>SI:</b> No invio di FM Seguimi durante l'inserimento parziale o di gruppo per Allarme o Tamper</p> <p><b>NO:</b> Invio di FM Seguimi durante l'inserimento parziale o di gruppo per Allarme o Tamper.</p>		

## Comunicazione > N. Seguimi FM > Parametri

Tasti Rapidi	Parametri	Default	Range
⑤④③	<b>Parametri</b>		
	Permette di programmare i parametri collegati alle operazioni FM.		
⑤④③①	<b>Tentativi FM</b>	03	01—15
	Numero di tentativi di richiamata ad ogni numero telefonico FM programmato nel sistema.		
⑤④③②	<b>Ripetizione Messaggi</b>	01	01—05
	Numero di volte che viene ripetuto un messaggio vocale una volta stabilita la connessione col numero FM.		
⑤④③③	<b>Test Periodico</b>		( <i>Test Periodico, pagina 195</i> ).
	<p>Il test periodico permette di impostare un orario e un intervallo di tempo utilizzato dal sistema per stabilire automaticamente una comunicazione con la destinazione FM definita per l'evento Test Periodico.</p> <p>(vedere <i>Test Periodico, pagina 195</i>).</p>		

## ⑤⑤ Cloud

Definire i parametri seguenti per la connessione della centrale con il Cloud:

### Comunicazione > Cloud

Tasti Rapidi	Parametri	Default	Range
⑤⑤	<b>Cloud</b>		
	<p>Definire qui i parametri per la comunicazione tra la centrale LightSYS Plus e il server Cloud.</p> <p><b>NOTA:</b> Per la connessione al Cloud il Cloud deve essere abilitato (impostazione di default). Per abilitare la connessione andare nel menu <b>1)Sistema &gt; 2)Controlli &gt; 3)Comunicazione &gt; 4)Cloud</b> e digitare <b>S</b> per abilitarlo <b>N</b> per disabilitarlo.</p>		
⑤⑤①	<b>Indirizzo IP</b>	<b>www.riscocloud.com</b>	
	<p>L'indirizzo IP o nome del server. Se il sistema LightSYS Plus è connesso al Cloud RISCO utilizzare: <b>riscocloud.com</b>. Altrimenti inserire l'indirizzo IP o il nome dove il server cloud è collocato</p>		
⑤⑤②	<b>Porta IP</b>	<b>33000</b>	
	<p>Indirizzo della porta sulla quale la centrale si collega al Cloud (non modificare)</p>		
⑤⑤③	<b>Password</b>	<b>AAAAAA</b>	Fino a 6 Caratteri distingue maiuscole e minuscole
	<p>Specificare la password per l'accesso al server (fare attenzione alle maiuscole e minuscole).</p> <p><b>NOTA:</b> Questa password può essere modificata solo prima della prima connessione con il server RISCO Cloud.</p>		
⑤⑤④	<b>Canale</b>		
	<p>La comunicazione con il cloud può avvenire attraverso il canale IP o GPRS, a seconda di quale canale di comunicazione è presente nel proprio sistema.</p> <p>La comunicazione può essere stabilita sia con i moduli GSM 2G / 3G / 4G che IP, ed il backup della comunicazione Cloud può avvenire sia con il modulo IP che il modulo GSM se entrambi installati.</p> <p><b>Opzioni di comunicazione disponibili:</b></p>		

Tasti Rapidi	Parametri	Default	Range
	<ul style="list-style-type: none"> <li>• <b>Solo IP:</b> La comunicazione avverrà solo attraverso la rete IP.</li> <li>• <b>Solo GSM/GPRS:</b> La comunicazione avverrà solo in GPRS attraverso il modulo GSM</li> <li>• <b>IP/GPRS:</b> IP Primario e GPRS di Backup</li> <li>• <b>GPRS/IP:</b> GPRS Primario e IP di Backup</li> </ul>		
⑤ ⑤ ⑤	<b>Controlli</b>		01-05
<p>La centrale LightSYS Plus supporta le comunicazioni multi-canale degli eventi per le segnalazioni MS e FM quando connessa al Cloud. Utilizzare queste impostazioni per decidere se inviare le segnalazioni FM e MS in parallelo ai report al server Cloud, oppure se solamente in backup quando la comunicazione tra la LightSYS Plus e il Cloud non è attiva (evento: cloud disconnesso).</p> <p><b>NOTA:</b> Quando è in funzione la modalità backup, il funzionamento segue quanto specificato nel menu MS (vedere <i>MS Centrale di Ricezione Allarmi, pagina 185 e Numeri Seguimi FM, pagina 205</i>).</p>			
<p><b>① MS Chiama Tutti</b></p> <p><b>SI:</b> Segnalazioni alla Centrale Operativa MS in parallelo al cloud.  <b>NO:</b> Segnalazioni alla Centrale Operativa MS inviate solo quando in modalità backup (quando il cloud non è connesso)</p>			
<p><b>② FM Chiama Tutti</b></p> <p><b>SI:</b> Segnalazioni Seguimi FM in parallelo al Cloud.  <b>NO:</b> Segnalazioni Seguimi FM inviate solo quando in modalità backup (quando il cloud non è connesso)</p>			
<p><b>③ Inserimento da App</b></p> <p><b>SI:</b> Abilita l’inserimento remoto da applicazione o da WEB  <b>NO:</b> Disabilita l’inserimento remoto da applicazione o da WEB</p>			
<p><b>④ Disinserimento da App</b></p> <p><b>SI:</b> Abilita il disinserimento remoto da applicazione o da WEB  <b>NO:</b> Disabilita il disinserimento remoto da applicazione o da WEB</p>			
<p><b>⑤ Rit. Uscita via App</b></p> <p><b>SI:</b> Abilita il tempo di ritardo in uscita quando viene inserito il sistema da applicazione o da WEB  <b>NO:</b> Disabilita il tempo di ritardo in uscita quando viene inserito il sistema da applicazione o da WEB</p>			
<p><b>⑥ Cifratura</b></p>			

Tasti Rapidi	Parametri	Default	Range
	<b>SI:</b> Abilita la comunicazione cifrata con il cloud <b>NO:</b> Disabilita la comunicazione cifrata con il cloud		

## ⑥ Messaggi Vocali

Questo menu serve per impostare i parametri dei messaggi vocali.

Il menu Messaggi Vocali si divide nei seguenti sottomenu:

⑥① Ascolta/Assegna, di seguito

⑥② Messaggi Locali

### Nota:

Questo menu verrà visualizzato solo se il modulo vocale è stato configurato nel sistema

## ⑥① Messaggi

### Audio > Messaggi

Tasti Rapidi	Parametro	Default	Range
⑥①	<b>Ascolta/Assegna</b>		
<p>Utilizzare questo menu per personalizzare i messaggi vocali delle Zone, Partizioni, Uscite, Macro e Messaggio Comune che il modulo vocale riproduce quando si accede al sistema da un telefono remoto, o che possono essere sentiti localmente nel sistema.</p> <p>Ci sono 2 modi per personalizzare un messaggio vocale:</p> <ol style="list-style-type: none"> <li>1. <b>Registrazione di un messaggio:</b> Il ① <i>Messaggio Comune</i> e il ⑥ <i>Messaggi Personalizzabili</i> sono messaggi che possono essere registrati dall'installatore. La registrazione può essere fatta sia tramite il microfono integrato nel modulo vocale che tramite il microfono a bordo dell'unità box messaggi.</li> </ol> <p><b>Nota:</b> La definizione di quale microfono deve essere utilizzato è determinata dal microinterruttore 4 posizionato sulla scheda elettronica del modulo vocale.</p> <ol style="list-style-type: none"> <li>2. <b>Assegnazione di messaggi libreria:</b> L'installatore assegna un messaggio vocale alle zone, partizioni e uscite o macro. Al verificarsi di un evento viene attivato anche il corrispondente messaggio vocale. Ogni messaggio è formato da massimo 4 parole. Ogni parola è stata preregistrata e identificata da un numero. Quando compila un messaggio, il tecnico inserisce il numero di ogni parola nella sequenza del messaggio. Il</li> </ol>			

	<p>sistema riconosce i numeri ed emette le parole assegnate. (vedere <i>Appendice D: Libreria dei Messaggi Vocali</i>). Ad esempio: Il sistema riproduce "Camera Bambini Finestra Velux" se il tecnico inserisce la sequenza: "088 066 194 524".</p> <p>3. La tabella nell'Appendice D mostra le descrizioni preimpostate, ognuna indicata con un numero a 3 cifre.</p>
	<p><b>Nota</b></p> <p>Nella libreria dei messaggi vocali, le voci da 001 a 005 permettono di inserire messaggi personalizzabili. Le parole personalizzate sono i messaggi registrati all'opzione ⑥.</p> <p>Dopo la registrazione o l'assegnazione di un messaggio si può verificare il messaggio associato tramite la selezione dell'opzione [1] <b>Ascolta</b>.</p>
⑥ ① ①	<p><b>Msg. Comune</b></p> <p>Registrazione di un messaggio che identifica il luogo dove è installato l'impianto con nominativo dell'utente ed eventuale numero telefonico. Il messaggio comune di indirizzo ha una durata massima di 10 secondi. Il messaggio comune di default è: <i>Salve! Questo è il suo sistema di sicurezza.</i></p>
⑥ ① ②	<p><b>Msg. Zone</b></p> <p>Assegnazione di un messaggio per la zona nella quale l'evento è accaduto. Ad esempio, Cucina. Ogni messaggio è formato da massimo 4 parole.</p>
⑥ ① ③	<p><b>Msg. Partizioni</b></p> <p>Assegnazione di un messaggio per la partizione nella quale l'evento è accaduto. Ad esempio, Primo Piano. Ogni messaggio è formato da massimo 4 parole.</p>
⑥ ① ④	<p><b>Msg. Uscite</b></p> <p>Assegnazione di un messaggio per le uscite di utilità che semplifica il loro funzionamento a distanza, consentendo all'utente l'ascolto di una parola precisa (come per es. Riscaldamento) per ognuna delle uscite di utilità.</p>
⑥ ① ⑤	<p><b>Msg. Macro</b></p> <p>Assegnazione di un messaggio per una Macro che semplifica il suo funzionamento per l'utente.</p>
⑥ ① ⑥	<p><b>Msg. Personalizz.</b></p> <p>Registrazione di messaggi personalizzabili da attribuire poi alle zone, partizioni, uscite o macro. Ogni messaggio ha una durata massimo di 2 secondi.</p>

## ⑥② Messaggi Locali

### Audio > Messaggi Locali

Tasti Rapidi	Parametro	Default	Range
⑥②	<b>Msg. Locali</b>		
<p>In caso di allarme, il sistema può riprodurre un messaggio vocale localmente attraverso l'unità Parla/Ascolta che deve essere installata. Questo messaggio locale può essere attivato o disattivato (mettendo S o N) per ogni evento. Attivare o disattivare ciascuno dei seguenti annunci secondo la richiesta del cliente.</p>			
Parametro	Descrizione	Default	
①① Allarme Intrusione	Allarme Intrusione	Si	
①② Allarme Incendio	Allarme Incendio	Si	
①③ Allarme Emergenza	Allarme Emergenza	Si	
①④ Allarme Rapina	Allarme Rapina	No	
①⑤ Allarme Tamper	Allarme Tamper	Si	
①⑥ Allarmi Ambientali	Allagamento, Gas, CO e Temperatura	Si	
①⑦ Inserito Totale	Sistema/partizione inserita in Totale	Si	
①⑧ Inserito Parziale	Sistema/partizione inserita in Parziale	Si	
①⑨ Disinserimento	Partizione/sistema disinseriti	Si	
①⑩ Messaggio Stato Sistema (non applicabile)	Stato udibile quando si preme il tasto di stato sulla tastiera	Si	
①① Ingresso/Uscita	Sistema in scansione del tempo di ingresso/uscita	Si	
①② Autoinserimento	Sistema in autoinserimento	Si	
①③ Attivazione Uscite	Uscita attivata o disattivata (Uscite definite come Segue Codice)	No	
①④ Test Sensori	Prova di movimento dei sensori. LightSYS Plus riproduce il numero di zona e la descrizione	Si	

## ⑦ Configurazione

Il menu Configurazione permette di accedere ai sotto menu utilizzati per aggiungere, rimuovere o testare gli accessori nel sistema.

Il menu Configurazione si divide nei seguenti sottomenu

- ⑦① Accessori Bus, di seguito
- ⑦② Accessori Radio

### ⑦① Accessori Bus

Questo menu permette di aggiungere gli accessori Bus (tastiere, moduli di espansione, ecc) del sistema LightSYS Plus. Inoltre è possibile effettuare vari test per verificare il corretto funzionamento degli accessori installati e la qualità di comunicazione sul bus del sistema.

- ① Auto-Configurazione
- ② Configurazione Manuale
- ③ Diagnostica
- ④ Velocità Bus

## Configurazione > Accessori Bus > Auto-Config

### EN 50131-3 Nota

L'impostazione Auto-Config (Impostazione Auto) non è conforme con le EN50131-3

Tasti Rapidi	Parametro	Default	Range
⑦①①	<b>Auto-Config.</b>		
<p>Il menu Auto Configurazione permette al tecnico della società di installazione di effettuare una configurazione automatica di tutti gli accessori connessi al bus del sistema LightSYS Plus.</p> <p><b>Per identificare automaticamente tutti gli accessori sul bus procedere come segue:</b></p> <ul style="list-style-type: none"> <li>• Digitare i tasti rapidi ⑦①① (Configurazione, Accessori Bus, Auto-Config.).</li> <li>• Premere OK per iniziare la Scansione del BUS (procedura automatizzata) che identificherà gli accessori collegati ai BUS della centrale.</li> </ul>			

## Configurazione > Accessori Bus > Manuale

TASTI Rapidi	Parametri	Default	Range
⑦①②	<b>Config. Manuale</b>		
	<p>Utilizzare questa opzione per configurare manualmente gli accessori bus del sistema.</p> <p><b>Note</b></p> <ul style="list-style-type: none"> <li>• Assicurarsi che il numero ID fisico del dispositivo bus è stato correttamente programmato</li> <li>• Ricordare che un sistema non partizionato si intende con una sola partizione.</li> <li>• L'assegnazione della partizione alla tastiera permette alla tastiera di visualizzare la descrizione della partizione specifica. I tasti di inserimento rapido ed altre funzioni utente saranno riferite solo alla partizione assegnata in questo menu</li> </ul>		
⑦①② ①①	<b>Tastiere</b>		
	Vedere <i>Identificazione manuale degli altri Moduli sul Bus &gt; Tastiere</i> , pagina 58.		
⑦①② ①②	<b>Espansioni Zone</b>		
	Vedere <i>Identificazione manuale degli altri Moduli sul Bus &gt; Espansioni Zone</i> , pagina 59.		
⑦①② ①③	<b>Espansioni Uscite</b>		
	Vedere <i>Identificazione manuale degli altri Moduli sul Bus &gt; Espansioni Uscite</i> , pagina 59.		
⑦①② ①④	<b>Modulo Alimentatore</b>		
	Vedere <i>Identificazione manuale degli altri Moduli sul Bus &gt; Modulo Alimentatore</i> , pagina 59.		
⑦①② ①⑤	<b>Espansione Radio</b>		
	Vedere <i>Identificazione manuale degli altri Moduli sul Bus &gt; Espansione Radio</i> , pagina 60.		
⑦①② ①⑥	<b>Lettori Prox</b>		
	Vedere <i>Identificazione manuale degli altri Moduli sul Bus &gt; Lettori Prox.</i> , pagina 61.		
⑦①② ①⑦	<b>Modulo Vocale</b>		

TASTI Rapidi	Parametri	Default	Range
	Vedere <i>Identificazione manuale degli altri Moduli sul Bus &gt; Modulo Vocale</i> , pagina 61.		
⑦①② ①③	<b>Sirene</b>		
	Vedere <i>Identificazione manuale degli altri Moduli sul Bus &gt; Sirene</i> , pagina 61.		
⑦①② ①④	<b>Zone Bus</b>		
	<p>Zone BUS (sensori Bus) possono essere cablate sul Bus principale o sulle espansioni Zone Bus (BZE).</p> <p>Vedere <i>Identificazione manuale degli altri Moduli sul Bus &gt; Zone Bus (Sensori Bus)</i>, pagina 62.</p> <p>Per informazioni aggiuntive vedere le istruzioni dei singoli sensori.</p> <p><b>Nota</b></p> <p>I rivelatori Iwise/Bware BUS includono un ingresso di zona aggiuntivo. Quando viene selezionato un rivelatore Iwise/Bware Bus apparirà la seguente domanda: "Assegna Ing. Z-Bus alla Zona xx? N" Selezionando [S] SI verrà assegnato l'ingresso aggiuntivo alla zona consecutiva del rivelatore Iwise/Bware Bus selezionato.</p>		
⑦①② ①⑤	<b>GSM</b>		
	Vedere <i>Identificazione manuale degli altri Moduli sul Bus &gt; Modulo GSM</i> , pagina 56.		
⑦①② ①⑥	<b>Espansione Zone Bus</b>		
	Vedere <i>Identificazione manuale degli altri Moduli sul Bus &gt; Espansione Zone Bus</i> , pagina 63.		
⑦①② ①⑦	<b>LRT (Trasmettitore a Lunga Portata)</b>		
	Vedere <i>Identificazione manuale degli altri Moduli sul Bus &gt; LRT</i> .		
⑦①② ①⑧	<b>COB</b>		
	Vedere <i>Identificazione manuale degli altri Moduli sul Bus &gt; COB</i> , pagina 54.		

## Configurazione > Accessori Bus > Test del Bus

Tasti Rapidi	Parametri	Default	Range
⑦①③	<b>Diagnostica</b>		
	Il menu Test consente di eseguire una scansione del bus e una scansione manuale del Bus.		
⑦①③①	<b>Test del Bus</b>		
	<p>Il menu Test del Bus permette alla centrale LightSYS Plus di controllare la comunicazione sul bus RS485 di ognuno dei moduli di espansione e delle tastiere con il sistema.</p> <p>➤ <b>Per accedere al menu Test del Bus procedere come segue:</b></p> <ol style="list-style-type: none"> <li>6. Premere ⑦①③. Dall'interno del menu accessori premere ① per attivare la funzione Test del Bus. Il test del Bus inizierà a collegarsi con tutti i moduli accessori connessi al bus del sistema ed il display mostrerà i risultati.</li> <li>7. Scorrere per visualizzare i risultati per ogni dispositivo/modulo testato sul bus. Se il risultato non è adeguato, controllare i collegamenti fisici e la posizione dei micro interruttori, e poi ripetere il test. I risultati vengono visualizzati come da questo esempio: GSM: 001 = 100%</li> </ol> <p><b>SPIEGAZIONE:</b></p> <ul style="list-style-type: none"> <li>• <b>GSM</b> è la descrizione della periferica Bus</li> <li>• <b>001</b> è l'indirizzo fisico del modulo Bus</li> <li>• <b>100%</b> è il risultato</li> </ul>		

## Configurazione > Accessori Bus > Diagnostica > Scansione del Bus

Tasti Rapidi	Parametri	Default	Range
⑦①③②	<b>Scansione Bus</b>		
	<p>Il menu di Scansione Bus permette di effettuare la lettura sul bus 485 di tutti i moduli connessi, sia quelli programmati nel sistema che quelli non programmati.</p> <p>➤ <b>Per effettuare la scansione del Bus:</b></p> <ol style="list-style-type: none"> <li>1. Premere <b>OK</b> (✓); Viene visualizzato SCANSIONE BUS durante l'operazione. Al termine vengono visualizzati tutti gli apparati trovati connessi al BUS.</li> <li>2. Premere <b>OK</b> per selezionare il primo dispositivo trovato sul bus, premere ancora il tasto <b>OK</b> per visualizzare le schermate di configurazione dei parametri (che è possibile configurare ora o più</li> </ol>		

Tasti Rapidi	Parametri	Default	Range
	<p>tardi).</p> <p>3. Premere ancora <b>OK</b> per andare al modulo BUS successivo che viene trovato e eventualmente programmarne i parametri. Quando sul display compare <b>1) Auto-Config</b> vuole dire che tutti I moduli trovati sul BUS sono stati riconosciuti.</p> <p><b>NOTA:</b> Verificare che tutti I Moduli/sensori connessi al sistema siano effettivamente stati visualizzati durante la procedura di autoconfigurazione.</p> <p>4. Ora è possibile eseguire il Test del BUS al fine di controllare che la comunicazione fra la centrale e i vari apparati sia buona (see <i>Esecuzione del Test del Bus, pagina 55</i>).</p> <p><b>Descrizione dei risultati dell'Auto Configurazione</b></p> <p>Sulla tastiera i risultati della scansione vengono visualizzati nel seguente ordine: I primi dispositivi sono le tastiere, poi i moduli/espansioni e alla fine i sensori Bus. I risultati vengono visualizzati come il seguente esempio:</p> <div style="border: 1px solid black; padding: 5px; margin: 10px 0;"> <p><b>01: Tastiera</b> <b>BUS:2 ID:03</b></p> </div> <p><b>SPIEGAZIONE:</b></p> <p><b>NOTA:</b> I trattini (“–”) appaiono al posto di un valore quando il parametro non è rilevante, per esempio per i moduli di comunicazione Plug-In che sono direttamente collegati sulla centrale e non su una linea Bus.</p> <ul style="list-style-type: none"> <li>• <b>01</b> è la posizione del modulo/dispositivo nel Sistema.</li> <li>• <b>2</b> è la linea Bus alla quale il dispositivo è connesso.</li> <li>• <b>03</b> è l'indirizzo ID fisico impostato dall'installatore sul dispositivo.</li> </ul>		

## Configurazione > Accessori Bus > Velocità Bus

Tasti Rapidi	Parametri	Default	Range
⑦ ① ④	<b>Velocità Bus</b>		
	<p>BUS 3: Selezionare tra velocità Bus Normale e Veloce per il trasferimento delle immagini dai sensori con fotocamera al ricevitore radio per la video verifica.</p>		

## ⑦② Accessori Radio

Il menu Accessori Radio permette di accedere ai sottomenu:

- Calibra EZ Radio
- Memorizza
- Cancella

### Nota

La memorizzazione dei accessori radio può essere fatta solo se è stato definita nel sistema una espansione radio.

### Configurazione >Accessori Radio> Calibra EZ R.

Tasti Rapidi	Parametri	Default	Range
⑦②①	Calibrazione		
Vedere <i>Misurazione livello del rumore e definizione della soglia limite</i> , pag. 72.			

### Configurazione >Accessori Radio> Memorizza

Tasti Rapidi	Parametri	Default	Range
⑦②②	<b>Memorizza</b>		
Vedere <i>Configurazione Manuale per Numero di Serie</i>			
<p>Dal menu di Programmazione selezionare 7 &gt; 1 &gt; 2 &gt; 2 &gt; 9  <b>(Configurazione &gt; Accessori Bus&gt; Cfg. Manuale &gt; Per N.Serie e</b>  premere OK (✓).  Inserire il numero di serie a 12 cifre del dispositivo, e poi  premere <b>OK</b> (✓).  Passo 4: <i>Programmazione delle Zone Radio</i>, pagina 63.</p>			
⑦②②①	<b>Via Radio</b>		
Vedere <i>programmazione apparati radio via RF</i> pagina 64.			
⑦②②②	<b>Via Nr di Serie</b>		
Vedere <i>Memorizzazione delle zone radio tramite seriale</i> , pagina 67.			

## Configurazione > Accessori Radio > Cancella

Tasti Rapidi	Parametri	Default	Range
⑦ ② ③	CANCELLA		
Usare questo menu per cancellare le periferiche Radio.			

### Nota

Quando viene cancellata una tastiera radio Panda dopo essere entrati nel Menu di Programmazione Tecnica dalla stessa tastiera, la centrale salverà i dati e uscirà automaticamente dalla modalità di Programmazione Tecnica.

## ⑧ Opzioni Accessori

Per configurare e modificare manualmente le periferiche installate quali:

- Tastiere
- Telecomandi
- Sirene
- Lettori di Prossimità
- Alimentatori

### ⑧① Tastiere

#### Opzioni Accessori > Tastiere

Tasti Rapidi	Parametro	Default	Range
⑧ ①	<b>Tastiere</b>		
NOTA: ⚙ = Numero Tastiera Selezionare la tastiera e premere <b>OK</b> . Possono essere definiti I seguenti parametri:			
⑧ ① ⚙ ①	<b>Etichetta</b>		
Inserire l'etichetta di identificazione della tastiera			
⑧ ① ⚙ ②	<b>Partizione</b>		
Selezionare la partizione (01--32) per la tastiera			
⑧ ① ⚙ ③	<b>Gestione Partizione</b>		
Specifica le partizioni che vengono controllate dalla tastiera in oggetto.			
⑧ ① ⚙ ④	<b>Controlli</b>		
Definire e seguenti parametri: ① I tasti per le emergenze (rapina, incendio e emergenza) possono essere			

Tasti Rapidi	Parametro	Default	Range
	abilitati o disabilitati per ogni tastiera. <b>2</b> LCD Multiplo (Bus) <b>SI:</b> la tastiera mostrerà lo stato di tutte le partizioni associate. <b>NO:</b> la tastiera mostrerà solo lo stato della sua partizione d'assegnazione. <b>3</b> Toni in Uscita (Bidirezionale) – riproduce i toni durante il tempo di ritardo in uscita. <b>4</b> Supervisione (S/N) – abilitare o disabilitare la supervisione per la tastiera via radio		
⑧ ① ☆ ⑤	<b>Numero di Serie</b>		
	Numero di serie a 11 cifre della tastiera (monodirez. o bidirezionale)		
⑧ ① ☆ ⑥	<b>Tasto Funzione (bidirezionale)</b>		
	<b>1</b> <b>Disabilita</b> – I tasti funzione della tastiera vengono disabilitati: <b>2</b> <b>Rapina</b> – Invia un allarme rapina <b>3</b> <b>Parla/Asc.MS</b> – Il sistema chiama la centrale operativa MS per stabilire una comunicazione vocale full duplex.		
⑧ ① ☆ ⑦	<b>UU Tasto 1</b>		
	Assegna l'uscita che verrà attivata dalla pressione prolungata del tasto 1 della tastiera.		
⑧ ① ☆ ⑧	<b>UU Tasto 2</b>		
	Assegna l'uscita che verrà attivata dalla pressione prolungata del tasto 2 della tastiera.		
⑧ ① ☆ ⑨	<b>UU Tasto 3</b>		
	Assegna l'uscita che verrà attivata dalla pressione prolungata del tasto 3 della tastiera.		

## ⑧② Telecomandi

### Opzioni Accessori > Telecomandi

Tasti Rapidi	Parametro	Default	Range
⑧ ②	<b>Telecomandi</b>		
	<b>Nota:</b> L'inserimento totale o parziale può essere definite come istantaneo o ritardato (Ritardo in Uscita). Le opzioni disponibili per ogni tasto sono:		

Tasti Rapidi	Parametro	Default	Range
	Tasto 1 (Ⓢ): Non Attivo, Ins. Totale, Ins. Parziale, Gruppi e Attiva Uscita. Tasto 2 (Ⓣ): Non Attivo, Disinserimento e Attiva Uscita. Tasto 3: Non Attivo, Ins. Totale, Ins. Parziale, Gruppi, Attiva Uscita, Rapina. Tasto 4: Non Attiva, Ins. Totale, Ins. Parziale, Gruppi e Attiva Uscita.		
	<b>Opzioni per i telecomandi a 8 tasti bidirezionali</b> The available modes of operation are: Ⓢ <b>N. di Serie:</b> mostra il numero di serie del telecomando Ⓣ <b>Assegna Partizioni:</b> specifica le partizioni che vengono controllate dal telecomando in oggetto. Ⓡ, Ⓛ <b>Controlli:</b> si può definire se inviare un allarme antirapina dal telecomando Ⓢ <b>Codice:</b> se necessario impostare il codice PIN per il telecomando a 8 tasti (combinazione dei numeri da 1 a 4) Ⓣ <b>UU 01:</b> assegnare ai primi tre tasti le uscite di utilità. Ⓛ <b>UU 02:</b> assegnare ai primi tre tasti le uscite di utilità. Ⓛ <b>UU 03:</b> assegnare ai primi tre tasti le uscite di utilità.		

## ⓈⓉ Sirene

Il menu Sirene permette di definire tutti i parametri delle sirene che possono essere collegate alla centrale LightSYS Plus come accessorio Bus o Radio.

Il menu Sirene si divide nei seguenti sottomenu:

- **Parametri**
- **Sirene BUS**
- **Sirene Radio Bidirezionali**

### Nota

Per accedere a questo sotto menu è necessario che sia installata una Sirena nel sistema.

### Opzione Accessori > Sirene > Parametri

Tasti Rapidi	Parametri	Default	Range
ⓈⓉⓁ	<b>Parametri</b>		
	Utilizzare questo menu per definire tutti i parametri della sirena. I parametri che vengono modificati fanno riferimento ad una specifica sirena. Selezionare l'ID della sirena per la quale si vuole modificare i parametri e premere <b>OK</b> .		

## Opzione Accessori > Sirene > Parametri > Sirene BUS

Tasti Rapidi	Parametri	Default	Range
⑧③①★①	<b>Etichetta</b>		
	Etichetta che identifica la sirena		
⑧③①★②	<b>Assegna Ptz.</b>		
	Specifica le partizioni che sono controllate dalla sirena specificata		
⑧③①★③	<b>Lampeggiante</b>		
	Impostare questo parametro per definire il funzionamento del lampeggiante della sirena		
⑧③①★③①	<b>Opzioni Lampegg.</b>	Segue Sirena	
	Definisce il modo di funzionamento del lampeggiante della sirena. <b>①</b> Sempre Spento – Il lampeggiante viene disattivato. <b>②</b> Segue Sirena – il lampeggiante viene attivato quando la sirena è attivata. <b>③</b> Segue Allarme – il lampeggiante viene attivato quando si verifica un allarme nella partizione alla quale la sirena è associata.		
⑧③①★③②	<b>N. Lampeggi</b>	40	
	Definisce il numero di lampeggi del lampeggiante in un minuto. <b>①</b> 20 [Volte/Min.] <b>②</b> 30 [Volte/Min.] <b>③</b> 40 [Volte/Min.] <b>④</b> 50 [Volte/Min.] <b>⑤</b> 60 [Volte/Min.]		
⑧③①★③③	<b>Lamp. In Ins</b>	01	01-20 (secondi)
	Tempo di attivazione del lampeggiante all’inserimento del sistema. <b>Nota</b> Se l’opzione per segnalare l’inserimento tramite lampeggiante è configurata a NO (fare riferimento alla sezione della Sirena come accessorio bus, ⑦①②④⑤) questo parametro verrà ignorato.		
⑧③①★④	<b>LED Sirena</b>	Segue l’inserimento	
	Definisce il modo di funzionamento del LED 2 di stato della sirena. <b>①</b> Sempre Acceso - Il LED 2 di stato è sempre acceso <b>②</b> Sempre Spento - Il LED 2 di stato è sempre spento		

Tasti Rapidi	Parametri	Default	Range
	<p>③ Segue Inserimento - Il LED 2 di stato si attiva quando una delle partizioni associate alla sirena viene inserita (sia in Totale che in Parziale)</p> <p>④ Segue Allarme - Il LED 2 di stato si attiva dopo ogni condizione d'allarme</p> <p>⑤ Continuo (<i>Solo per Lumin8</i>) – Il LED di stato sarà costantemente acceso fisso.</p> <p>⑥ Lampeggiante (<i>Solo per Lumin8</i>) – Il LED di stato sarà costantemente acceso lampeggiante</p>		
⑧ ③ ① ☆ ⑤	<b>Test Batteria</b>	Ogni 24 Ore	
	<p>Permette di abilitare il test automatico della batteria della sirena.</p> <p>① Mai: Il sistema non effettuerà il test della batteria</p> <p>② Ogni 24 Ore: il sistema effettuerà il test batteria ogni 24 ore</p>		
⑧ ③ ① ☆ ⑥	<b>Livello Prox</b>	3	0–9 (secondi)
	<p>(<i>Solo per ProSound</i>)</p> <p>Stabilisce il tempo in secondi di persistenza dell'evento prima che la sirena attivi l'allarme di manomissione per avvicinamento. Il valore 0 indica che il circuito di prossimità è disattivato.</p>		
⑧ ③ ① ☆ ⑦	<b>Volume</b>	9	0–9
	<p>Imposta il volume in allarme dell'altoparlante della sirena. Il volume segue una scala da 0 (silenzioso) a 9 (volume massimo). Dopo aver impostato/modificato il volume, l'altoparlante emette un suono per la valutazione del volume selezionato.</p>		
⑧ ③ ① ☆ ⑧	<b>Luce Logo</b>		
	<p>Definisce il modo di funzionamento della Lampada (luce) Logo.</p>		
⑧ ③ ① ☆ ⑧ ①	<b>Opzioni Luce Logo</b>		
	<p>① Sempre Acceso – La luce logo rimane sempre accesa.</p> <p>② Sempre Spento – La luce logo rimane sempre spenta.</p> <p>③ Segue Orari – La luce logo funziona secondo gli orari definiti all'interno del menu Orari Luce (Tasti Rapidi: ⑧ ③ ②).</p>		
⑧ ③ ① ☆ ⑧ ②	<b>Luminosità</b>	05	(01–10%)
	<p>Usato per impostare il livello di luminosità della luce logo della sirena.</p>		
⑧ ③ ① ☆ ⑨	<b>Alimentaz</b>	SAB	SAB/SCB
	<p>(<i>Solo per Lumin 8</i>)</p>		

Tasti Rapidi	Parametri	Default	Range
	Usato per definire la modalità di alimentazione SAB o SCB della Sirena LuMIN8: ❶ Modo SAB — L'alimentazione per l'attivazione della sirena sarà erogata dalla centrale. ❷ Modo SCB — L'alimentazione per l'attivazione della sirena sarà erogata dalla batteria della sirena.		
⑧③①★①①	<b>Alimentaz</b>	Standard	Standard/Basso
	(Solo per Lumin 8) Imposta la modalità di assorbimento della sirena. ❶ Basso - L'assorbimento sirena sarà limitato a 150mA / 106dB. ❷ Standard - L'assorbimento sirena sarà limitato a 350mA / 112dB. (presumendo un solo pezzo)		
⑧③①★①①	<b>Tipo Suono</b>		
	(Solo per Lumin 8) Imposta il tipo di suono in allarme. Specificare quale dei quattro suoni deve essere associato alla sirena selezionata.		
⑧③①★①②	<b>Numero Seriale</b>		
	(Solo per Lumin8) Numero identificativo di 11 cifre della sirena (solo visualizzazione)		
⑧③①★①③	<b>Supervisione</b>		
	(Solo per Lumin8) Determina se questa zona sarà supervisionata dal sistema secondo il tempo definito sotto il timer RX Supervisione (vedere <i>Timer Supervisione</i> , pag. 83).		

### Opzione Accessori > Sirene > Parametri > Sirena Radio Bidirezionale

Tasti Rapidi	Parametri	Default	Range
⑧③①★❶❶	<b>Etichetta</b>		
	Etichetta che identifica la sirena		
⑧③①★❶❷	<b>Assegna Ptz</b>		
	Specifica le partizioni che sono controllate dalla sirena specificata		
⑧③①★❶❷❶	<b>Opz. Lampegg.</b>	Segue Sirena	
	Definisce il modo di funzionamento del lampeggiante. ❶ SEMPRE SPENTO — Il lampeggiante viene disattivato.		

Tasti Rapidi	Parametri	Default	Range
	<p><b>2</b> SEGUE SIRENA — Il lampeggiante viene attivato quando la sirena viene attivata.</p> <p><b>3</b> SEGUE ALLARME — Il lampeggiante viene attivato quando si verifica un allarme nella partizione alla quale la sirena è associata.</p>		
⑧③①★②②	<b>N. Lampeggi</b>	40	
	<p>Definisce il numero di lampeggi del lampeggiante in un minuto.</p> <p><b>1</b> 20 [Volte/Min.]</p> <p><b>2</b> 30 [Volte/Min.]</p> <p><b>3</b> 40 [Volte/Min.]</p> <p><b>4</b> 50 [Volte/Min.]</p> <p><b>5</b> 60 [Volte/Min.]</p>		
⑧③①★②③	<b>Lampeggi in Ins.</b>	01	01—20 (secondi)
	<p>Tempo di attivazione del lampeggiante all’inserimento del sistema.</p> <p><b>Nota</b> Se l’opzione per segnalare l’inserimento tramite lampeggiante è configurata a NO, questo parametro verrà ignorato</p>		
⑧③①★②③	<b>Volume</b>		
	<p>Imposta il volume dell’altoparlante della sirena. Il volume segue una scala da 0 (silenzioso) a 9 (volume massimo). Dopo aver impostato/modificato il volume, l’altoparlante emette un suono per la valutazione del volume selezionato.</p>		
⑧③①★②③①	<b>Allarme</b>	9	(1—9)
	<p>Livello volume dei toni prodotti durante l’inserimento.</p>		
⑧③①★②③②	<b>Toni Sir.</b>	9	(1—9)
	<p>Livello volume dei toni prodotti durante l’inserimento.</p>		
⑧③①★②③⑤	<b>Ing./Usc.</b>	9	(1—9)
	<p>Livello volume del suono riprodotto durante i tempi di ritardo ingresso e in uscita (Default: 0 = disabilitato).</p>		
⑧③①★②④	<b>N. di Serie</b>		
	<p>L’identificativo a 11 cifre riportato sull’etichetta della sirena (solo visualizzazione)</p>		
⑧③①★②⑤	<b>Supervisione</b>		

Tasti Rapidi	Parametri	Default	Range
	Definisce se questa sirena verrà supervisionata dal sistema secondo il tempo impostato nel timer "Supervisione Accessori" (vedere pag. 84).		
⑧ ③ ②	<b>Orari Luce Logo</b>		
	Specifica qui la durata di illuminazione della luce logo della sirena. <b>①</b> Ora Inizio – Specificare l'orario di attivazione della lampada (luce). <b>②</b> Ora Fine – Specificare l'orario di disattivazione della lampada (luce)		

## ⑧④ Lettori Prox

Questo menu permette di definire o modificare i parametri dei Lettori di Prossimità (PKR) che possono essere collegati alla LightSYS Plus come un accessorio bus. Fino a 64 lettori di Prossimità possono essere collegati alla centrale.

### Nota

Per accedere a questo sotto menu è necessario che sia installato un lettore di prossimità (PKR) nel sistema.

### Opzione Accessori > Lettori Prox

Tasti Rapidi	Parametri	Default	Range
⑧ ④ ☆ ①	<b>Gestione Ptz</b>		
	Specifica le partizioni che sono controllate dal PKR specificato: 1) Premere <b>OK (✓)</b> , selezionare il PKR e premere ancora <b>OK</b> . 2) Scorrere per <b>SELEZIONARE</b> e premere <b>OK</b> . 3) Scorrere attraverso ogni blocco di partizioni (Massimo 32 partizioni – tutte abilitate di default), e selezionare premendo il numero di partizione corrispondente quelle che si vogliono togliere dalla gestione del PKR. 4) Quando terminato premere <b>OK</b> .		
⑧ ④ ☆ ②	<b>Controlli</b>		
	Utilizzare questo menu per definire i controlli del PKR. Scorrere la lista e commutare tra [S] SI o [N] NO per ogni opzione. (Vedere pag. 218) <b>①</b> Ins. Istant. <b>②</b> LED Pronto <b>③</b> LED Inserito <b>④</b> LED Parziale <b>⑤</b> LED Esclusione		

Tasti Rapidi	Parametri	Default	Range
	Premere OK per salvare le impostazioni.		

## ⓈⓈ Alimentatori

Questo menu permette di definire e modificare i parametri degli Alimentatori da 1.3 o 3 Amp. collegati alla LightSYS Plus come un accessorio bus. Fino a 32 alimentatori possono essere collegati alla centrale LightSYS Plus (Massimo 8 per BUS).

### Opzione Accessori > Alimentatori Supplementari da 1.3 o 3 Amp

Tasto Rapidi	Parametri	Default	Range
ⓈⓈⓈ①	<b>Gestione Ptz.</b>		
	Specifica le partizioni che sono controllate dall'alimentatore specificato. 1) Premere <b>OK (✓)</b> <b>SELEZIONARE</b> l'alimentatore e premere ancora <b>OK</b> . 2) Scorrere per selezionare e premere <b>OK</b> . 3) Scorrere attraverso ogni blocco di partizioni (Massimo 32 partizioni —tutte abilitate di default), e selezionare premendo il numero di partizione corrispondente quelle che si vogliono togliere dalla gestione dell'alimentatore. 4) Quando finito premere <b>OK</b> .		
ⓈⓈⓈ②	<b>Controlli</b>		
	Per abilitare l'uscita sirena/altoparlante: 1) Premere <b>OK</b> e selezionare l'alimentatore, poi premere ancora <b>OK</b> 2) Se al Modulo Alimentatore si intende collegare una sirena o un altoparlante, selezionare [ <b>S</b> ] <b>SI</b> e premere <b>OK</b> per confermare.		

## Ⓞ Esci

Per uscire dal menu di programmazione installatore, andare su 0) Esci e premere OK (✓). Quando si esce dal menu di Programmazione la prima volta (configurazione iniziale del sistema), eseguire la seguente procedura:

## Uscita dal menu Programmazione Tecnica

### Uscita dal menu installatore dopo l'inizializzazione del sistema

**IMPORTANTE:** Dopo aver terminato, per la prima volta, la programmazione di tutti i parametri nel menu installatore per l'inizializzazione della centrale, è necessario eseguire la seguente procedura per uscire dalla modalità di Programmazione. Successivamente sarà possibile rientrare e programmare tutti i parametri.

#### ➤ Per uscire dal menu di programmazione dopo l'inizializzazione del Sistema:

**AVVERTIMENTO:** Fare attenzione, all'interno della centrale, a non toccare nessuna connessione elettrica di rete. Il contatto con la 220 Vca può provocare shock o addirittura la morte.

1. Chiudere lo sportello del contenitore al fine di evitare l'allarme tamper.
2. Sulla tastiera premere ripetutamente il tasto **Uscita** (  ) per ritornare al menu principale.
3. Premere **0** per uscire, selezionare **S** per salvare la programmazione e premere **OK** (✓); Il display visualizzerà "CONTROLLO TAMPER" per accertarsi che tutti i tamper siano chiusi.
4. Se è presente un allarme tamper e si vuole uscire ugualmente dalla programmazione, premere **Esci**, selezionare **S** e premere il tasto **OK** (✓).

**NOTA:** Se si seleziona **N** (no), non sarà possibile uscire dal modo programmazione affinché tutti i tamper non saranno ripristinati.

## Ripristino impostazioni di programmazione di fabbrica

E' possibile tornare ai valori di default per tutti i parametri di sistema.

#### ➤ Per ripristinare i valori di fabbrica:

1. Dal menu installatore di programmazione selezionare, **1> 5> 2 (Sistema, Varie, Default C.le)**.

2. Per ripristinare a default anche le etichette (con etichette) selezionare **S** (Si) e premere **OK** (✓) per confermare.
3. Per ripristinare i valori di fabbrica ma mantenere le etichette esistenti scegliere **N**, e premere **OK**.  
**NOTA:** L'operazione può richiedere 1 o 2 minuti, attendere fino a quando il display visualizza VARIE: 2 DEFAULT C.LE.
4. Per salvare uscire dalla programmazione tecnica.

## Definizione Parametri – Menu Aggiuntivi

È possibile programmare parametri di sistema aggiuntivi nel menu Utente (diverso dal menu di programmazione):



### Menu Attività

Attività
<p><b>Toni Tastiera</b></p> <p><b>Chime</b></p> <p><b>Chime Locale</b>— Permette di selezionare se attivare o disattivare il suono della tastiera in uso, per tutte le funzioni che interessano il chime.</p> <p><b>Chime Globale</b>— Permette di selezionare se attivare o disattivare il suono delle tastiere di una partizione per tutte le funzioni che interessano il chime.</p> <p><b>Cicalino ON/OFF</b>— Utilizzato per definire se abilitare o disabilitare il buzzer interno della tastiera in uso, durante i tempi di Ingresso/Uscita, ritardo in Uscita e allarmi incendio e intrusione.</p>
<p><b>Funz. Avanzate</b></p> <p><b>Modo Service</b> —Premere <b>OK</b> per Attivare / Disattivare la funzione. Abilitando la funzione Modo Service dal menu Utente, i tamper degli accessori radio possono rimanere aperti, per sostituire la batteria, senza generare una segnalazione di manomissione. Vedere <i>Timer Modo Service, pagina 84</i>.</p> <p><b>Test MS</b> — Premere <b>OK</b> per inviare un messaggio di test alla vigilanza in accordo con le certificazioni IMQ e EN50131.</p> <p><b>Ricerca Wi-Fi</b> — La centrale esegue la ricerca delle reti Wi-Fi e subito dopo appare una lista di reti disponibili (la rete connessa viene contrassegnata e appare per prima nella lista). La lista delle reti viene ordinata da quella con segnale Wi-Fi più forte a quella più debole, con un massimo di 20 reti.</p> <p>Selezionare la rete Wi-Fi desiderata e poi premere OK.</p> <p>Inserire la Password, se richiesta, e premere OK. Se la connessione viene stabilita con successo, viene visualizzato un messaggio di conferma. Se la connessione non va a buon fine, visualizzato un messaggio di errore.</p> <p><b>Nota:</b> Il Wi-Fi del router deve essere attivato affinché la Centrale riconosca e comunichi con il router.</p> <p><b>Tasto WPS Wi-Fi</b> — Premere il tasto WPS sul router per stabilire una connessione. Un messaggio come “Connessione Riuscita” apparirà entro 2 minuti.</p>

## Menu Seguimi FM

Parametri Seguimi FM
<b>Progr./Modifica:</b> – Premere <b>OK</b> , e muoversi sull' FM che si desidera modificare (fino a 64)
<b>Prog.Num/Email</b> – Per il numero di destinazione selezionato FM, inserire le informazioni di destinazione in base al tipo (messaggio vocale, SMS o e-mail), e premere OK. <i>Per maggiori informazioni vedere Numeri Seguimi FM, pagina 205.</i>
<b>Etichetta</b> – Utilizzato per definire le etichette per le destinazioni FM. Inserire l'etichetta e premere <b>OK</b> .
<b>Stop Telefono</b> – Se vengono definiti dei numeri telefonici per la segnalazione di allarmi, in caso di allarme le chiamate possono essere interrotte. Si usa questa funzione quando si attiva per errore un allarme e non c'è quindi bisogno di chiamare i numeri FM.
<b>Test Num. Tel</b> – Utilizzato per effettuare una chiamata di test verso il numero telefonico selezionato



## Menu Visualizza

Visualizza
<b>Guasti Sistema</b> – Scorrere per visualizzare il tipo di guasto. Un guasto è evidenziato dal lampeggio dell'icona di alimentazione (  ) sulla tastiera.
<b>Memoria Allarmi</b> – Mostra i cinque eventi di allarme più recenti memorizzati dal sistema
<b>Stato Partizioni</b> – Permette di visualizzare lo stato delle partizioni, le anomalie e le zone "non pronte".
<b>Note</b>
<ul style="list-style-type: none"> <li>• Premendo il tasto  con la tastiera che mostra il menu iniziale, verrà mostrato lo stato della partizione assegnata alla tastiera in uso.</li> <li>• Digitando [CODICE]  con la tastiera che mostra il menu iniziale, verrà mostrato lo stato delle partizioni assegnate al codice digitato</li> </ul>
<b>Stato Zone</b> – Visualizza tutte le zone di sistema e il loro stato.
<b>Informazioni</b> – Muoversi all'interno delle seguenti opzioni: <ul style="list-style-type: none"> <li><b>Assistenza</b> – Visualizza (se inseriti) i dati dell'installatore</li> <li><b>Versione Sistema</b> – Visualizza la versione del firmware di centrale</li> <li><b>Numero di Serie</b> – Visualizza le prime 11 cifre del ID centrale</li> <li><b>ID Centrale</b> – Visualizza tutte le 15 cifre del ID centrale</li> <li><b>Rileva Indir. IP</b> – Visualizza l'indirizzo IP della Centrale</li> <li><b>Stato Cloud</b> – Visualizza lo Stato della connessione al Cloud</li> <li><b>Stato Wi-Fi</b> – Visualizza lo stato del Wi-Fi</li> </ul>

## Imposta Timers

Ins Data e Ora
<p><b>Ins. Data e Ora</b> – Utilizzare questa funzione per impostare la data e l'ora nel seguente formato: OO:MM GG/MM/AA Questa impostazione è indispensabile se si ha intenzione di utilizzare il programmatore orario.</p>
<p><b>Programmami</b></p> <p><b>Settimanale</b> – Questa funzione dà la possibilità di impostare fino a 64 programmi settimanali con due fasce orarie giornaliere, durante i quali il sistema può inserirsi/disinserirsi automaticamente, attivare fino a 4 uscite di utilità, inibire dei codici utente a disinserire il sistema e inibire degli utenti a poter aprire una porta attraverso un lettore accessi.</p> <p><b>Prossimo Ins/Dis</b> – Questa funzione dà la possibilità di programmare una operazione di inserimento/disinserimento automatico ad un orario specifico entro le prossime 24 ore. Andare su Prossimo Ins o prossimo Dis e premere <b>OK</b>. Ora selezionare le partizioni che utilizzeranno tale programmazione e premere <b>OK</b>. Infine inserire l'orario per l'inserimento o il disinserimento e premere <b>OK</b>.</p>
<p><b>Vacanze</b> – Con questa funzione si possono definire fino a 99 periodi di vacanza e le partizioni che dovranno inserirsi automaticamente durante il periodo di vacanza.</p>

## Memoria Eventi

Memoria Eventi
<p>Permette di visualizzare gli eventi memorizzati (fino a 2000) dal sistema, incluso la data e l'ora di quando si è verificato.</p>
<p><b>Note</b></p> <ul style="list-style-type: none"> <li>• La memoria eventi non può essere cancellata</li> <li>• Per saltare 100 eventi successive o precedenti premere i tasti   ripetutamente</li> </ul>

## Menu Manutenzione

Manutenzione
<p><b>Test Zone</b> – Funzione utilizzata per testare la funzionalità delle zone del sistema. Il Test delle zone dura al massimo 60 minuti. Durante gli ultimi 5 minuti del test, la tastiera utilizzata per avviare la procedura segnerà che il test sta per terminare.</p> <p><b>Zone Attivate</b> – Il test mostrerà le zone attivate e il tipo di rilevatore.</p> <p><b>Zone non Attivate</b> – Il test mostrerà le zone non attivate.</p>
<p><b>Test Tastiera</b> – Test degli indicatori della tastiera.</p>

## Manutenzione

**Test Sirena** – Attiva tutte le sirene su ogni Bus, l'uscita Bell sulla scheda madre e tutte le uscite definite come uscita sirena (③② **②②**).

**Test Lamp.** – Attiva i lampeggianti di tutte le sirene installate sui Bus e tutte le uscite definite come segue (③② **②③**).

**Test Radio** – Per tutti i Telecomandi le Zone e le Tastiere Radio:

- ❖ **Test Comunicazione** – Visualizza il risultato dell'ultimo test di comunicazione dopo l'ultima trasmissione (ultima rilevazione o ultimo segnale di supervisione) del dispositivo selezionato. Per ricevere un valore di segnale aggiornato, attivare il dispositivo prima di effettuare il test di comunicazione. Per una comunicazione radio ritenuta accettabile, il valore del segnale deve essere più alto rispetto al livello di soglia di rumore misurato durante la calibrazione del modulo radio (vedere *Test di comunicazione radio per misurare la potenza del segnale*, pagina 73).
- ❖ **Test Batteria** – Visualizza il risultato dell'ultimo test batteria del dispositivo selezionato fatto dopo l'ultima trasmissione. L'esito positivo evidenzia il messaggio OK. Per ricevere un nuovo valore, attivare il dispositivo prima di effettuare il test.

## Diagnostica

Da questo menu è possibile effettuare i seguenti test:

- **Test Batteria** – Testa il livello della batteria di Backup di centrale. Premere **OK** per iniziare il test; il risultato viene visualizzato.
- **Valore Resistivo Zone** – Testa il valore resistivo e il voltaggio delle zone cablate. Premere **OK** e spostarsi sulla zona da testare. Premere **OK** per passare tra la visualizzazione della resistenza e della tensione per la zona selezionata. Se necessario spostarsi su altre zone per testarle.
- **Espansioni Zone** – Effettua la diagnostica delle espansioni zone installate. selezionare l'espansione zone e premere **OK**. Selezionare **DIAGNOSTICA** o **VERSIONE** e premere **OK**, il valore corrispondente verrà visualizzato.
- **Alimentatori** – Effettua la diagnostica degli alimentatori supplementari installati e visualizza la versione firmware.
- **Sirene** – Effettua la diagnostica delle sirene installate e visualizza la versione firmware. Premere **OK**, posizionarsi sulla sirena da testare e premere nuovamente **OK**. Ora muoversi fra i due menu **DIAGNOSTICA** o **VERSIONE** e premere **OK**. Le rispettive informazioni verranno visualizzate.
- **Modulo GSM** – Effettua i seguenti test del modulo GSM ad innesto:
- **Segnale (RSSI)** – Visualizza il livello di segnale misurato dal Modulo GSM. (0=Nessun segnale, 5= Segnale molto alto).
- **Versione** – Visualizza la versione del modulo GSM.
- **IMEI** – Visualizza il numero IMEI del modulo GSM. Questo numero viene utilizzato

## Manutenzione

per l'identificazione della LightSYS Plus nel Software di Ricezione IP/GSM di RISCO quando viene utilizzata la comunicazione GSM o GPRS/3G/4G.

- **Modulo TCP/IP** – Effettua i seguenti test del modulo TCP/IP integrato:
- **Indirizzo IP** – Visualizza l'indirizzo IP.
- **Versione** – Visualizza la versione firmware del modulo TCP/IP.
- **Indirizzo MAC** – Visualizza l'indirizzo MAC del modulo TCP/IP. Questo numero viene usato per l'identificazione della LightSYS Plus nel Software di Ricezione IP Receiver di RISCO quando viene utilizzata la comunicazione IP.
- **Indirizzo MAC WIFI** – Visualizza l'indirizzo MAC del modulo TCP/IP. Questo numero viene usato per l'identificazione della LightSYS Plus nel Software di Ricezione IP Receiver di RISCO quando viene utilizzata la comunicazione WiFi.
- **Modulo Radio** – Viene visualizzata la versione firmware del modulo Radio.
- **Versione Centrale** – Viene visualizzata la versione firmware della centrale.
- **Versione Modulo Vocale** – Viene visualizzata la versione firmware del modulo vocale
- **Versione Tastiera** – Viene visualizzata la versione firmware della tastiera.
- **LRT** – Viene visualizzata la versione firmware del trasmettitore Long-Range Radio.
- **Versione Zona Bidirez.** – Visualizza la versione firmware di una zona (sensore o trasmettitore) radio bidirezionale.
- **Versione TC Bidirez.** – Visualizza la versione firmware di un telecomando radio bidirezionale.
- **COB** – Visualizza la versione firmware del modulo COB (Cellular on Bus).
- **Versione BZE** – Visualizza la versione firmware dell'Espansione Zone BUS.
- **Letture Accessi** – Effettua la diagnostica del lettore accessi collegato nel sistema. Visualizza anche la versione software e il numero di serie del lettore accessi.

## Menu Macro

### Parametri Macro

Il sistema LightSYS Plus permette all'installatore o all'utente Grand Master di registrare una serie di comandi e assegnarli ad un tasto Macro (**A–D**). Per maggiori informazioni fare riferimento al Manuale Utente della LightSYS Plus.

## Test del Sistema

È importante testare completamente il sistema. Di seguito vengono riportati i tipici test di sistema consigliati che devono essere eseguiti al momento dell'installazione del sistema, e se necessario successivamente:

- ✓ Test del Bus al fine di testare la qualità della comunicazione. See *Esecuzione del Test del Bus*, pagina 55.
- ✓ Calibrazione e quantità dei disturbi per il ricevitore Radio. Vedere *Misurazione livello del rumore e definizione della soglia limite*, pagina 72.
- ✓ Test di comunicazione radio e livello di bontà del segnale per i trasmettitori radio. vedere *Test di comunicazione Radio per misurare la potenza del segnale*, pagina 73.
- ✓ Prova di Movimento (per le Zone) – durante la quale si inserisce il sistema, e quindi si viola l'area protetta al fine di innescare eventi di allarme in ogni rivelatore per garantirne e testarne l'operatività. Vedere **Menu Manutenzione > Test Zone**, pagina 236.
- ✓ Test Vigilanza (MS). Vedere **Menu Attività > Funz. Avanzate > Test MS**, pag. 234.
- ✓ Segnale GSM - (RSSI) – vedere la bontà del segnale del modulo GSM (range 0–5). Vedere da menu installatore **Manutenzione > Diagnostica > GSM > Segnale**, pagina 237.
- ✓ Test aggiuntivi dal menu installatore **Manutenzione** per tastiere, Sirene, Lampeggianti, Radio e diagnostica per batteria e valori resistivi zone. Vedere da pagina 237.
- ✓ Test FM Seguimi: Dopo la programmazione degli FM seguimi testare la chiamata telefonica dal menu installatore **Seguimi FM > Test**. Generare un allarme e vedere se la chiamata/notifica FM viene inviata correttamente vedere *Menu Seguimi FM*, pagina, 205.

## Responsabilità dell'installatore verso il Cliente

Di seguito alcuni consigli da dare al cliente finale al momento della consegna del sistema dopo l'installazione:

- ✓ Avvisare il cliente di cambiare subito il codice Gran Master.
- ✓ Se abilitato il Cloud RISCO istruire il cliente su come scaricare l'applicazione Smartphone per Android o Apple, e assicurarsi che comunicazione fra il Cloud e l'applicazione sia funzionale
- ✓ Istruire il cliente su come impostare i codici utente, i tag di prossimità, e i numeri telefonici Follow-Me seguimi.
- ✓ Istruire il cliente su come fare le seguenti procedure da tastiera o da telecomando:
  - Inserimento Totale, Inserimento Parziale, Disinserimento
  - Invio di un allarme rapina
  - Attivazione di un allarme panico
  - Vedere lo stato di sistema
  - Utilizzo di SMS da remoto per la gestione dell'impianto
  - Parla e ascolta (se utilizzato)

## Appendice A: Specifiche Tecniche

<b>Scheda Principale</b>	<b>Informazioni tecniche</b>
<b>Alimentazione:</b>	Alimentatore AC/DC 100-240 Vca, 50/60Hz, 14,4 V – (+/-5%), 2,5 A - 4,5 A
<b>Consumo:</b>	110 mA nominale, 180 mA, massimo
<b>Frequenza Wi-Fi:</b>	2,4Ghz
<b>Uscita di Alimentazione Wi-Fi:</b>	20dBm massimo
<b>Batteria Ricaricabile:</b>	Batteria al piombo 12 V – , 21 Ah (Ampere-Ora) per contenitori RP512B e RP432BP3 Batteria al piombo 12 V – , 7Ah (Ampere-Ora) per contenitore RP432BP
<b>Uscite di Alimentazione</b>	11V a 13.8V – (ripple 200 mV)
<b>Uscite di Alimentazione</b>	<ol style="list-style-type: none"> <li>1. Assorbimento massimo da ogni Bus sul morsetto AUXRED è 500 mA.</li> <li>2. Assorbimento massimo sui morsetti Bell/LS è 500 mA.</li> <li>3. Assorbimento massimo sul morsetto AUX è di 1 A.</li> <li>4. In aggiunta alle limitazioni sopra descritte, l'assorbimento totale di corrente dalle morsettiere della centrale non deve superare 2 A con alimentatore da 2,5 A e 3 A con alimentatore da 4,5 A.</li> </ol>
<b>Uscite Programmabili:</b>	<b>UO1:</b> a relè con contatti in scambio (24V – , 1A) <b>UO2 – UO4:</b> 100 mA, opto-relè
<b>Dimensione contenitori</b>	RP432BP 288 x 256 x 103.5 mm RP432BP3 403 x 321.5 x 115.5 mm RP512B 403 x 321.5 x 115.5 mm
<b>Temperatura di esercizio</b>	-10°C a 55°C (14°F a 131°F)
<b>Umidità relativa media</b>	75%
<b>Peso</b>	RP432BP 1.396Kg (3.396 inclusa batteria) RP432BP3 2.38 Kg (7.53Kg inclusa batteria) RP512B 1.5 Kg (6.65Kg inclusa batteria)
<b>Protezione sovratensione di alimentazione</b>	18 V
<b>Guasto bassa tensione di alimentazione</b>	8,3 V

<b>Tastiere, Moduli di Espansione, Moduli di Comunicazione</b>	<b>Informazioni tecniche</b>
Tastiera Touch RisControl (RP432KPT)	13V – +/- 10%, 8W
Tastiera Elegant (RPKEL)	12 V – +/-15%, 100 mA massimo
Tastiera Elegant con Prox (RPKELP)	12 V – +/-15%, 150 mA massimo
Tastiera LCD (RP432KP)	13,8 V – +/-10%, 48 mA nominale, 52 mA massimo
Tastiera LCD con Prox (RP432KPP)	13,8 V – +/-10%, 62 mA nominale, 130 mA massimo
Tastiera Panda con Prox (RP432KPP2)	13,8 V – +/-10%, 130 mA nominale, 180 mA massimo
Modulo espansione 8 zone (RP432EZ8)	20 mA nominale, 29mA massimo
Modulo espansione 8 zone (RP432EZ8)	20 mA nominale, 29mA massimo
Modulo espansione 16 zone (RP512EZ16)	20 mA nominale, 100 mA massimo
Espansione Zone BUS (RP128EZB)	20 mA
Modulo espansione radio per Video Verifica (RP432EWV)	40 mA nominale, 65 mA massimo
Modulo espansione radio (RP432EWS)	40 mA nominale, 65 mA massimo
Modulo espansione radio (RP432EW8, RP432EW4)	13,8 V – +/-10%; 40 mA nominale, 65 mA massimo
Modulo espansione uscite 4 x 3A relay (ProSYSE04)	13,8V – +/-10%; 25 mA nominale / 160 mA massimo 4 Relè, 5 A / 24 V – (in scambio liberi da Tensione)
Modulo espansione uscite 8 x 100 mA (LightSYSE08)	13,8V – +/-10%; 25 mA nominale / 70 mA massimo
Lettore di prossimità (ProSYSPKR3)	13,8 V – +/-10%; 70 mA, nominale, 180 mA massimo
Modulo vocale (RP432EV)	13,8 V – +/-10%, 30 mA nominale, 70 mA massimo
Modulo parla/ascolta (RP128EVM)	7 V – , 10mA a riposo, 60mA nominale, 130 mA massimo

<b>Modulo GSM 2G ad innesto, Multi-Socket (RP512G2/RP512G2T)</b>	30 mA a riposo, 300 mA in funzione
<b>Modulo GSM 3G ad innesto, Multi-Socket (RP512G3)</b>	30 mA a riposo, 300 mA in funzione
<b>Modulo GSM 4G ad innesto, Multi-Socket (RP512G4/RP512G4T)</b>	30 mA a riposo, 300 mA in funzione
<b>Modulo Alimentatore Switching 3A supervisionato (ProSYS 3APS, ProSYS 3APSB)</b>	Ingresso: 16,5 Vca @ 50 VA (tramite trasformatore 230 Vca— 16,5 Vca) Uscita AUX: 3 A @ 13 V— Bell/LS (esterna) uscita sirena: 1,7 A @ 13 V—

## Appendice B: Cavi da Utilizzare

Per il corretto funzionamento del sistema LightSYS Plus è necessario utilizzare i cavi appropriati. È importante utilizzare cavi schermati per sistemi d'allarme della giusta sezione per ridurre al minimo la caduta di tensione e garantire un funzionamento affidabile del sistema. Tenere in considerazione sia i moduli installati (per questo si può utilizzare la funzione calcolatrice HandyApp), sia le distanze di cablaggio coinvolte. Le seguenti tabelle forniscono informazioni utili per la corretta scelta:

### Resistenza per cavo in funzione delle distanze

Cavo AWG (American Wire Gauge)	Cavo schermato d'allarme	Diametro del Cavo	Resistenza per Metri	
		Millimetri	Ω Per Metro	Ω Per 100 Metri
24	n x 0,22	0.50	0.085	8.5
22	n x 0.34	0.64	0.052	5.2
20	n x 0.50	0.80	0.032	3.2
19	n x 0.75	0.90	0.026	2.6
18	n x 1.00	1.00	0.020	2.0
16	n x 1.5	1.27	0.013	1.3
14	n x 2.5	1.63	0.008	0.82

### Lunghezza massima combinata di tutti i cavi sul Bus

Cavo		Lunghezza massima combinata di tutti i cavi su singolo Bus
24 AWG	n x 0.22	150 metri
22 AWG	n x 0.34	200 metri
20 AWG	n x 0.50	333 metri
19 AWG	n x 0.75	400 metri

#### Note

- Per la massima stabilità del Sistema è consigliato di NON superare la distanza massima di cablaggio di 300 metri, per singolo Bus, calcolati sommando tutte le diramazioni Bus.
- Per distanze superiori ai 300 metri, contattare il supporto tecnico di RISCO Group.

## Alimentazione Ausiliaria Totale

Corrente Massima assorbita per Ramo)	Tipo di Cavo utilizzato per una specifica Ramificazione				
	n x 1.00 (18 AWG)	n x 0.75 (19 AWG)	n x 0.50 (20 AWG)	n x 0.34 (22 AWG)	N x 0.22 (24 AWG)
	Lunghezza max. in metri	Lunghezza max. in metri	Lunghezza max. in metri	Lunghezza max. in metri	Lunghezza max. in metri
20mA	1195	945	750	472	296
30mA	793	628	500	314	197
40mA	597	472	375	236	148
50mA	478	378	300	189	118
60mA	296	314	250	157	98
70mA	341	270	214	135	84
80mA	299	237	187	118	74
90mA	264	209	166	105	66
100mA	239	189	123	94	59

### Nota

Le lunghezze dei cavi indicate rappresentano la distanza in un'unica direzione tra la sorgente di alimentazione ausiliaria e l'ultimo rivelatore del ramo.

## Corrente Massima per una Sirena Esterna

Corrente Massima assorbita per Ramo	Tipo di Cavo utilizzato per una specifica Ramificazione			
	n x 1.00 (18 AWG)	n x 0.75 (19 AWG)	n x 0.50 (20 AWG)	n x 0.34 (22 AWG)
	Lunghezza max. in metri	Lunghezza max. in metri	Lunghezza max. in metri	Lunghezza max. in metri
100mA	238	191	151	94
200mA	229	95	76	47
300mA	79	63	50	31
400mA	59	48	38	24
500mA	48	38	30	19
650mA	37	29	23	15

### Nota

Le lunghezze dei cavi indicate rappresentano la distanza tra la scheda di centrale e una Sirena Esterna installata nel ramo.

## Appendice C: Messaggi Menu Memoria Eventi

<b>Messaggio Evento</b>	<b>Spiegazione</b>
<b>12V OK Alim=X</b>	Ripristino Alimentazione Ausiliaria 12Vcc di uno specifico Alimentatore ID=X
<b>EZ=XX 12V Aux OK</b>	Ripristino Alimentazione Ausiliaria 12Vcc di uno specifico Modulo di Espansione Zone ID=XX
<b>220V OK Alim=X</b>	Ripristino Rete 220V di uno specifico Alimentatore ID=X
<b>Accesso Progr.</b>	Accesso alla Programmazione Tecnica del Sistema
<b>Al.Tecnico Z=XX</b>	Allarme della zona XX definita come tecnica
<b>All.AM Prx Z=XX</b>	Allarme antiavvicinamento (AM) sulla specifica Zona Bus (XX)
<b>All.Cancell.P=X</b>	Allarme cancellato nella partizione (X)
<b>AllagamentoZ=XX</b>	Allarme allagamento zona (XX)
<b>Allarme CO Z=XX</b>	Allarme dal rivelatore di CO dalla zona (XX)
<b>Allarme Z=XX</b>	Allarme intrusione relativo ad una specifica zona (XX)
<b>Alrm. Conf. P=XX</b>	Si è verificato un allarme confermato nella partizione (XX)
<b>Alrm. Gas Z=XX</b>	Allarme dal rivelatore di Gas della zona (XX)
<b>Alta Temp Zn=XX</b>	Allarme alta temperatura da un rivelatore di temperatura della zona (XX)
<b>AltaTempOk Z=XX</b>	Ripristino dell'allarme alta temperatura generato da un rivelatore di temperatura della zona (XX)
<b>Anl.Giorno Z=XX</b>	Anomalia della zona giorno (XX)
<b>Anml Bat.Alim=XX</b>	Batteria scarica di uno specifico Alimentatore (XX)
<b>Anml. 12V Z=XX</b>	Anomalia 12V della zona BUS (XX)
<b>Anml. PIR Z=XX</b>	Anomalia canale PIR della specifica zona BUS (XX)
<b>Anml.Incen.Z=XX</b>	Anomalia della linea dei rivelatori di Fumo collegati sulla specifica Zona (XX)
<b>Anml.Aux Sir.=XX</b>	Anomalia alimentazione AUX della sirena ID=XX
<b>Anml. IR Z=XX</b>	Anomalia canale IR della specifica Zona BUS (XX)
<b>AnomaliaMW Z=XX</b>	Anomalia canale MW della specifica Zona BUS (XX)

<b>Messaggio Evento</b>	<b>Spiegazione</b>
<b>Anml. PIR Z=XX</b>	Anomalia canale PIR della specifica Zona BUS (XX)
<b>Anml.Spkr Sir=XX</b>	Anomalia Altoparlante (Speaker) sulla sirena ID=XX
<b>Anml.Prox Sir=XX</b>	Guasto del circuito di antiavvicinamento della sirena (XX)
<b>Assenza 220V</b>	Assenza Rete 220V della Scheda di Centrale
<b>Z=xxAtest Fal.</b>	Auto-Test fallito della specifica Zona BUS (XX)
<b>Z=xx A-test OK</b>	Auto-Test riuscito della specifica Zona BUS (XX)
<b>Attiv.Usc.Z=XX</b>	Attivazione uscita tramite Zona (XX)
<b>Attivata UU=XX</b>	Attivazione di una specifica Uscita di Utilità (XX)
<b>Attv.BoxCh.Z=XX</b>	Attivazione Zona (XX) definita come tipo "Box Chiavi"
<b>Atv.UU=xx TC=YY</b>	Attivazione Uscita (XX) da telecomando (YY)
<b>Auto Ins.A: P=X</b>	Inserimento Automatico Giornaliero del Gruppo A della specifica partizione (X)
<b>Auto Ins.B: P=X</b>	Inserimento Automatico Giornaliero del Gruppo B della specifica partizione (X)
<b>Auto Ins.C: P=X</b>	Inserimento Automatico Giornaliero del Gruppo C della specifica partizione (X)
<b>Auto Ins.D: P=X</b>	Inserimento Automatico Giornaliero del Gruppo D della specifica partizione (X)
<b>Auto Test OK</b>	L'AutoTest dinamico dei Sensori è riuscito
<b>AutoTst Fallito</b>	L'AutoTest dinamico dei Sensori è fallito
<b>Aux OK Sirena=X</b>	Ripristino anomalia alimentazione AUX sirena ID=X
<b>Bas.TempOk Z=XX</b>	Allarme bassa temperatura ripristinato su un rivelatore di temperatura della zona (XX)
<b>Bassa Temp Z=XX</b>	Ripristino dell' allarme bassa temperatura generato da un rivelatore di temperatura della zona (XX)
<b>Batt.OK Sir.=X</b>	Ripristino batteria della sirena ID=X
<b>Bat.Scar.Sir.=X</b>	Batteria scarica della sirena ID=X
<b>Bat.OK TC=XX</b>	Ripristino batteria del telecomando TX (XX)
<b>Bat.Scar. TC=XX</b>	Batteria scarica del telecomando (XX)
<b>Anml.Com.Cloud</b>	Problemi di comunicazione con il server Cloud
<b>Cloud Connesso</b>	La comunicazione con il server è funzionante
<b>Cloud Disconnes</b>	La comunicazione con il server non è funzionante

<b>Messaggio Evento</b>	<b>Spiegazione</b>
<b>Err.Login Cloud</b>	Problemi di Login con il server Cloud
<b>Anml Bat.Alim=X</b>	Batteria Scarica di uno specifico Alimentatore (X)
<b>Batt.OK Alim=X</b>	Ripristino Batteria di uno specifico Alimentatore ID=X
<b>Batt.Scar.Z=XX</b>	Batteria Scarica di una specifica Zona Radio (XX)
<b>Batt. Scarica</b>	Batteria Scarica della Scheda di Centrale
<b>C.Falso PKR=X</b>	Tentativo di Disinserimento del sistema per 3 volte con tag di prossimità errato dal lettore (PKR) ID=X
<b>CambioCodice=XX</b>	Modifica di un Codice Utente
<b>Chv.A: Z=XX P=Y</b>	Inserimento Gruppo A nella partizione (Y) tramite la specifica zona (XX) programmata come Chiave
<b>Chv.B: Z=XX P=Y</b>	Inserimento Gruppo B nella partizione (Y) tramite la specifica zona (XX) programmata come Chiave
<b>Chv.C: Z=XX P=Y</b>	Inserimento Gruppo C nella partizione (Y) tramite la specifica zona (XX) programmata come Chiave
<b>Chv.D: Z=XX P=Y</b>	Inserimento Gruppo D nella partizione (Y) tramite la specifica zona (XX) programmata come Chiave
<b>Cod.Falso TS=X</b>	Codice errato inserito per tre volte in tastiera X
<b>Coerciz.P=Y C=XX</b>	Allarme Coercizione generato sulla Partizione (Y) da uno specifico codice utente (XX)
<b>M.Vocale:Com.OK</b>	Ripristino della comunicazione con il Modulo Vocale Avanzato
<b>Com. OK Mdl.IP</b>	Ripristino comunicazione BUS con il Modulo IP
<b>Com. OK PKR=X</b>	Ripristino Comunicazione BUS con il lettore di prossimità (PKR) ID=X
<b>Com OK Sirena=XX</b>	Ripristino comunicazione BUS con la sirena ID=X
<b>Com. OK Alim=XX</b>	Ripristino della comunicazione del Modulo Alimentatore ID=X
<b>Com. OK GSM</b>	Ripristino comunicazione BUS del modulo GSM
<b>Com. OK UU=XX</b>	Ripristino della comunicazione BUS del Modulo Uscite di Utilità ID=X
<b>Com. OK EZ=XX</b>	Ripristino della comunicazione BUS del Modulo di

<b>Messaggio Evento</b>	<b>Spiegazione</b>
	Espansione Zone ID=X
<b>Com. OK Z=XX</b>	Ripristino comunicazione BUS con la Zona BUS (XX)
<b>Com. OK WME=XX</b>	Ripristino della comunicazione di uno specifico Modulo di Espansione Radio.
<b>Com. OK Tast=X</b>	Ripristino della comunicazione BUS della tastiera (X)
<b>Conf.Alrm.Z=XX</b>	Si è verificato un allarme confermato nella zona (XX)
<b>Ripr.Rapina P=Y</b>	Ripristino segnalazione rapina nella partizione Y
<b>Conf.Rapina P=Y</b>	Confermata segnalazione di rapina nella partizione Y
<b>DataSet.C=XX</b>	Settaggio data effettuato da uno specifico utente (XX)
<b>Dis.Chv:Z=XX P=Y</b>	Disinserimento da Zona (XX) programata come Ingresso Chiave di una specifica Partizione (Y)
<b>Dis.Giornal:P=X</b>	Disinserimento Automatico Giornaliero di una specifica Partizione (X)
<b>Dis.Remoto:P=X</b>	Disinserimento Remoto (Software di Configurazione) di una specifica Partizione (X)
<b>Dis:P=X C=YY</b>	Disinserimento di una specifica Partizione (X) con uno specifico Codice Utente (YY)
<b>Dis:P=X TC=XX</b>	Indica il Disinserimento di una specifica Partizione tramite un Telecomando (TX Radio) di tipo "Rolling Code" a Codice Variabile
<b>Emerg. Tast=X</b>	Allarme Emergenza (soccorso medico) dalla Tastiera ID=X (Coppia Tasti dedicati alla funzione)
<b>ErroreIns. P=X</b>	Errore in inserimento della partizione (X) tramite la funzione Ronda a causa di alcune zone aperte
<b>Escl.Anml. C=XX</b>	I guasti (anomalie) del sistema sono stati esclusi dal codice utente (XX)
<b>Escl.Box e Sir.</b>	Esclusione Tamper Sirena e Contenitore Centrale tramite funzione utente
<b>Esclusione Z=XX</b>	Esclusione di una specifica zona (XX)
<b>Funz.ne=XX C=YY</b>	Funzione di Programmazione/Attivazione effettuata con uno specifico Codice Utente (YY). Il numero (XX) visualizzato rappresenta la selezione dei "Tasti Rapidi" utilizzati per attivare la particolare funzione. Ad esempio, se l'evento visualizzato è FUNZ 21 C=00, significa che è stata attivata una uscita UU con Codice Utente Grand

<b>Messaggio Evento</b>	<b>Spiegazione</b>
	Master. Infatti se si selezionano i tasti rapidi per attivare l'uscita, la sequenza da digitare sarà: *, 2,1, poi il numero dell'uscita da attivare
<b>GSM:Anomalia IP</b>	Indirizzo IP non corretto
<b>GSM:Anomalia MS</b>	Comunicazione fallita con la Centrale Operativa (MS)
<b>GSM:Cod.PIN OK</b>	Il codice PIN della carta SIM è corretto
<b>GSM:Cod.PUK OK</b>	Il codice PUK inserito è corretto
<b>GSM:Err.Cod.PUK</b>	Richiesta codice PUK
<b>GSM:Guasto SIM</b>	Carta SIM non inserita correttamente o assente
<b>GSM:IP OK</b>	Ripristino connessione IP
<b>GSM:Mdl.Com.OK</b>	Ripristino anomalia interna Modulo BUS GSM/GPRS/3G/4G
<b>GSM:Mdl.No Com.</b>	Anomalia interna del Modulo BUS GSM/GPRS/3G/4G
<b>GSM:MS OK</b>	Ripristino comunicazione GPRS/3G/4G con la Centrale Operativa (MS)
<b>GSM:No Rete</b>	Rete GSM assente o non disponibile
<b>GSM:PIN Errato</b>	Codice PIN inserito non corretto
<b>GSM:PW Err.GPRS</b>	Password di autenticazione della connessione GPRS/3G/4G non corretta
<b>GSM:PW OK GPRS</b>	Password di autenticazione della connessione GPRS/3G/4G corretta
<b>GSM:Rete OK</b>	Ripristino rete GSM
<b>GSM:Seg.leBasso</b>	Livello di segnale GSM non soddisfacente o scarso
<b>GSM:Segnale OK</b>	Livello di segnale GSM accettabile
<b>GSM:Guasto SIM</b>	Carta SIM non inserita o guasta
<b>GSM:SIM OK</b>	Ripristino della scheda SIM (funzionante, inserita correttamente, ecc)
<b>GuastoBat.Sir=X</b>	Guasto batteria dopo il test dinamico della sirena ID=X
<b>Guasto L.Telef.</b>	Assenza Linea Telefonica
<b>Guasto Z=XX</b>	Segnalazione di Guasto sulla Zona (XX)

<b>Messaggio Evento</b>	<b>Spiegazione</b>
<b>I.Parz:P=Y C=XX</b>	Partizione Y inserita da utente XX
<b>Incendio Z=XX</b>	Allarme incendio dalla specifica zona (XX)
<b>Incendio Tast=X</b>	Allarme Incendio dalla Tastiera ID=X (Coppia Tasti dedicati alla funzione)
<b>Inizio Ins. P=X</b>	Inizio fase di inserimento. Tempo di Uscita attivo.
<b>Ins.A:P=X C=YY</b>	Inserimento del Gruppo di Zone A della partizione (X) con il Codice Utente (YY)
<b>Ins.A:P=X TC=YY</b>	Inserimento del Gruppo A della partizione (X) tramite telecomando TX (YY)
<b>Ins.B:P=X C=YY</b>	Inserimento del Gruppo B della partizione (X) con il Codice Utente (YY)
<b>Ins.B:P=X TC=YY</b>	Inserimento del Gruppo B della partizione (X) tramite telecomando TX (YY)
<b>Ins.C:P=X C=YY</b>	Inserimento del Gruppo C della partizione (X) con il Codice Utente (YY)
<b>Ins.C:P=X TC=YY</b>	Inserimento del Gruppo C della partizione (X) tramite telecomando TX (YY)
<b>Ins.Chv:Z=YY P=X</b>	Inserimento da Ingresso Chiave di una specifica Partizione (X)
<b>Ins.D:P=XX C=YY</b>	Inserimento del Gruppo di Zone D della partizione (X) con il Codice Utente (YY)
<b>Ins.D:P=X TC=YY</b>	Inserimento del Gruppo D della partizione (X) tramite telecomando TX (YY)
<b>Ins.Forzato P=X</b>	Inserim. Forzato di una specifica Partizione (X)
<b>Ins.Giornal:P=X</b>	Inserimento Automatico Giornaliero di una specifica Partizione (X)
<b>Ins.Remoto:P=X</b>	Inserimento Remoto (Software di Teleassistenza) di una specifica Partizione (X)
<b>Ins:P=Y C=XX</b>	Inserimento di una specifica Partizione con uno specifico Codice Utente (XX)
<b>Ins:P=Y TC=XX</b>	Inserimento di una specifica Partizione (Y) tramite un Telecomando TX (XX)
<b>Interf.za WME=X</b>	Segnale di interferenza radio di uno specifico Modulo di Espansione Radio ID=X

<b>Messaggio Evento</b>	<b>Spiegazione</b>
<b>IP:AGG. SW OK</b>	Aggiornamento software del Modulo IP riuscito
<b>IP:DHCP OK</b>	Riuscita l'acquisizione di un indirizzo IP dinamico dal server DHCP
<b>IP:Download OK</b>	L'IP è riuscito a scaricare il file di aggiornamento firmware dal server
<b>IP:Err.Agg.SW.</b>	Aggiornamento software del Modulo IP non riuscito
<b>IP:Err.Downld.</b>	L'IP non è riuscito a scaricare il file di aggiornamento firmware dal server
<b>IP:Err.M.Event.</b>	L'IP non è riuscito a registrare la memoria eventi in una risorsa esterna connessa alla rete Ethernet
<b>IP:Errore DHCP</b>	Non riuscita l'acquisizione di un indirizzo IP dinamico dal server DHCP
<b>IP:Errore HW</b>	Errore hardware interno nel modulo IP
<b>IP:Errore Mail</b>	L'IP non è riuscito ad inviare un email
<b>IP:Errore NTP</b>	L'IP non è riuscito ad acquisire data/ora dal server NTP
<b>IP:Errore Rete</b>	L'IP non è riuscito a collegarsi alla rete (Ethernet)
<b>IP:Hardware OK</b>	Nessun errore hardware nell'IP
<b>IP:Err.M.Event.</b>	L'IP è riuscito a registrare la memoria eventi in una risorsa esterna connessa alla rete Ethernet
<b>IP:Mail OK</b>	L'IP è riuscito ad inviare un email
<b>IP:MS=X Errore</b>	Comunicazione fallita con la Centrale Operativa (MS). L'IP non è riuscito a segnalare l'evento allo specifico MS (X).
<b>IP:MS=X OK</b>	Comunicazione riuscita con la Centrale Operativa (MS). L'IP è riuscito a segnalare l'evento allo specifico MS (X).
<b>IP:NTP OK</b>	L'IP è riuscito ad acquisire data/ora dal server NTP
<b>IP:Rete OK</b>	IP è riuscito a collegarsi alla rete (Ethernet)
<b>Len.Sporca Z=XX</b>	Segnalazione lenti sporche della zona BUS (XX) relativa allo specifico rivelatore da esterno
<b>LRT:Bat.Scar.</b>	Batteria scarica del modulo LRT (trasmettitore a lunga portata)
<b>LRT:Batt. Ok</b>	Batteria ripristinata del modulo LRT
<b>LRT:cod.Imp. OK</b>	Riprist. errore codice impianto del modulo LRT

<b>Messaggio Evento</b>	<b>Spiegazione</b>
<b>LRT:Cod.Imp.Err</b>	Errore codice impianto del modulo LRT
<b>LRT:Errore HW</b>	Errore HW del modulo LRT
<b>LRT:Guasto Bat.</b>	Guasto della batteria del modulo LRT
<b>LRT:Hardware OK</b>	Ripristino dell'errore HW del modulo LRT
<b>LRT:Modo Com.OK</b>	Comunicazione ok del modulo LRT
<b>LRT:ModoCom.Err</b>	Anomalia di comunicazione del modulo LRT
<b>LRT:Ripr. Batt.</b>	Ripristino batteria del modulo LRT
<b>NoCom M.Vocale</b>	Anomalia di comunicazione BUS con il Modulo Vocale
<b>Com.OK M.Vocale</b>	Ripristino della comunicazione con il Modulo Vocale
<b>Mask Z=XX</b>	Segnalazione di Mascheramento della Zona (XX)
<b>Mdl.Trasf.Prog.</b>	E' stato utilizzato il Modulo di Trasferimento per Programmare la Centrale
<b>Mod.N.Telef.=XX</b>	Modifica da Funzione Utente del numero telefonico "Seguimi FM" (XX)
<b>MS=X Com. OK</b>	Ripristino della Comunicazione con la Società di Ricezione Allarmi
<b>MS=X Com.Fall.</b>	La Comunicazione con la Società di Ricezione Allarmi è Fallita
<b>No 12V Alim=X</b>	Guasto Uscita di Alimentazione Ausiliaria 12Vcc di uno specifico Alimentatore ID=X
<b>No 12V Aux</b>	Guasto Uscita Alimentazione Ausiliaria 12Vcc della Scheda di Centrale
<b>NO 12V EZ=X</b>	Guasto Uscita Alimentazione Ausiliaria 12Vcc di un Modulo di Espansione Zone ID=X
<b>Assenza 220V</b>	Assenza Rete 220V della Scheda di Centrale
<b>No 220V Alim=X</b>	Mancanza Rete 220V di uno specifico Alimentatore ID=X
<b>No Com. Mdl.IP</b>	Anomalia di comunicazione BUS con il modulo IP
<b>No Com. PKR=X</b>	Anomalia di comunicazione BUS con lettore di prossimità (PKR) ID=X
<b>No Com.Sirena= X</b>	Anomalia di comunicazione BUS con la sirena ID=X
<b>No Com. Alim= X</b>	Errore di comunicazione di uno specifico Modulo Alimentatore ID=X

<b>Messaggio Evento</b>	<b>Spiegazione</b>
<b>No Com. EZ=X</b>	Errore di comunicazione di uno specifico Modulo di Espansione Zone ID=X
<b>No Com. BZE=X</b>	Anomalia di comunicazione BUS di una specifica espansione zone BUS ID=X
<b>No Com. GSM</b>	Anomalia di comunicazione BUS del GSM
<b>No Com. LRT</b>	Anomalia di comunicazione del modulo LRT (trasmettitore a lunga portata)
<b>No Com. Tast=X</b>	Anomalia di comunicazione della tastiera ID=X
<b>No Com. UU=X</b>	Errore di comunicazione di uno specifico Modulo Uscite di Utilità ID=X
<b>No Com. WME=X</b>	Anomalia di comunicazione di uno specifico Modulo di Espansione Radio ID=X
<b>No Com. Z=XX</b>	Anomalia di comunicazione BUS con la Zona BUS (XX)
<b>No Interf.WME= X</b>	Ripristino di Interferenza Radio di uno Specifico Modulo di Espansione Zone Radio
<b>No Mask Z=XX</b>	Riprist. segnalazione di mascheramento della Zona (XX)
<b>NoRicaricaSir =X</b>	Anomalia di ricarica batteria della sirena ID=X
<b>No Sir. Alim =X</b>	Guasto Uscita Sirena di uno specifico Alimentatore ID=X
<b>No Sirena</b>	Guasto Uscita Sirena della Scheda di Centrale
<b>No Com. WME=X</b>	Errore di comunicazione di uno specifico Modulo di Espansione Radio ID=X
<b>NoCom M.Vocale</b>	Anomalia di comunicazione BUS con il Modulo Vocale
<b>No Com. Tast=X</b>	Errore di comunicazione di una specifica Tastiera (X) sul BUS
<b>Ora Non Settata</b>	Orologio non settato
<b>OraSettata C=XX</b>	Modifica ora di sistema effettuata dal Codice Utente (XX)
<b>Rapina Zn=XX</b>	Allarme Rapina generato dalla specifica zona (XX)
<b>Rapina Tast =X</b>	Allarme Rapina da Tastiera ID=X (Coppia Tasti dedicati alla funzione)
<b>Rapina TC =XX</b>	E' stato premuto il tasto Rapina sul telecomando TX ID=XX
<b>Parz.:P=Y TC=XX</b>	Inserimento Parziale di una specifica Partizione (Y)

<b>Messaggio Evento</b>	<b>Spiegazione</b>
	tramite Telecomando TX ID=XX
<b>Parz.Remoto:P=X</b>	Inserimento Parziale effettuato da remoto di una specifica Partizione (X)
<b>ParzGiornal:P=X</b>	Inserimento Parziale giornaliero di una specifica Partizione (X)
<b>Persa Z= XX</b>	Una specifica Zona Radio non ha trasmesso la segnalazione di Supervisione entro il Tempo programmato nel Menu Sistema, Timer Radio, Timer Supervisione.
<b>Program. Remota</b>	E' stata effettuata la Programmazione Remota della Centrale
<b>Pross.Parz:P=X</b>	Inserimento Parziale Automatico di una specifica Partizione (X) programmato dall'utente per essere effettuato una sola volta (Prossimo Inserimento Parziale)
<b>ProssimoDis:P=XX</b>	Disinserimento Automatico di una specifica Partizione (X) programmato dall'utente per essere effettuato una sola volta (Prossimo Disinserimento)
<b>ProssimoIns:P=X</b>	Inserimento Automatico di una specifica Partizione (X) programmato dall'utente per essere effettuato una sola volta (Prossimo Inserimento)
<b>Prox OK Sir.=X</b>	Ripristino guasto circuito antiavvicinamento sirena ID=X
<b>Re-Incl.Box/Sir</b>	Reinclusione del tamper Sirena e Contenitore della Centrale tramite funzione utente
<b>Reinclus. Z=XX</b>	Reinclusione di una specifica zona (XX) precedentemente esclusa
<b>Reset Micro</b>	Reset del Microprocessore dovuto all'alimentazione del sistema
<b>Rip.Allag.Z=XX</b>	Ripristino dell'allarme Allagamento della zona (XX)
<b>Rip.BoxChv.Z=XX</b>	Ripristino Zona (XX) definita come tipo "Box Chiavi"
<b>Ripr.Batt.Z=XX</b>	Ripristino Batteria di una specifica Zona Radio (XX)
<b>Rip.Guasto Z=XX</b>	Ripristino segnalazione di Guasto sulla Zona (XX)
<b>Rip.TecnicoZ=XX</b>	Ripristino dell'allarme della zona XX definita come tecnica
<b>Ripr.Al.CO Z=XX</b>	Ripristino dell'allarme della zona XX attivata da un rilevatore di CO
<b>Ripr.AMPrx Z=XX</b>	Ripristino allarme antiavvicinamento (AM) sulla specifica

<b>Messaggio Evento</b>	<b>Spiegazione</b>
	Zona BUS (XX)
<b>Ripr. Batteria</b>	Ripristino dell'anomalia della batteria della centrale
<b>Ripr.Batt.Sir=X</b>	Ripristino buon funzionamento batteria della sirena (X)
<b>Ripr.Batt.Z=XX</b>	Ripristino anomalia della batteria della zona radio XX
<b>Ripr.Conf. Z=XX</b>	Ripristino allarme confermato della zona XX
<b>Ripr. L.Telef.</b>	Ripristino della Linea Telefonica
<b>Riprist. Sirena</b>	Ripristino Uscita Sirena della Scheda di Centrale
<b>Rst.Ricar.Sir=X</b>	Ripristino anomalia ricarica batteria della sirena ID=X
<b>Rp.Al.Rapina P=Y</b>	Allarme rapina ripristinato sulla partizione Y
<b>Ripr.Tamp.Box</b>	Ripristino tamper ingresso Contenitore Centrale
<b>Ripr.Tamp.BZE=XX</b>	Ripristino tamper della specifica espansione Zone Bus (XX)
<b>Ripr.Tamp.EZ=XX</b>	Ripristino tamper della specifica espansione zone (XX)
<b>Ripr.Tmp.Vocale</b>	Ripristino Tamper Modulo Vocale
<b>Ripr.Tamp.Sir.</b>	Ripristino tamper sirena esterna
<b>Ripr.UscitaZ=XX</b>	Disattivazione uscita tramite Zona (XX)
<b>Ripr.Tamp.UU=XX</b>	Ripristino tamper della specifica espansione Uscite (XX)
<b>Ripr.Tamp.WME=XX</b>	Ripristino tamper della specifica espansione radio (XX)
<b>Ripr.Tamp.Z=XX</b>	Ripristino tamper della specifica zona (XX)
<b>Ripr.Tamper LRT</b>	Ripristino tamper del modulo LRT (trasmettitore a lunga portata)
<b>Ripr.Tmp.Alim=X</b>	Ripristino tamper dello specifico alimentatore ID=X
<b>Ripr.Tmp.Sir.=X</b>	Ripristino tamper della specifica sirena (X)
<b>Ripr.Tmp.Tast=X</b>	Ripristino tamper della specifica tastiera (X)
<b>Ripr.UscitaZ=XX</b>	Disattivazione uscita tramite Zona (XX)
<b>Ripris.12V Z=XX</b>	Ripristino alimentazione ausiliaria di una specifica zona (XX)
<b>Ripris.Gas Z=XX</b>	Ripristino dell'allarme del rilevatore di gas della zona XX
<b>Ripris:P=Y C=XX</b>	Ripristino della partizione Y tramite uno specifico codice (XX)
<b>Riprist.MW Z=XX</b>	Ripristino anomalia canale MW della Zona BUS (XX)

<b>Messaggio Evento</b>	<b>Spiegazione</b>
<b>Ripris.PIR Z=XX</b>	Ripristino anomalia PIR della Zona BUS (XX)
<b>Riprist. Sirena</b>	Ripristino uscita sirena della Scheda Centrale
<b>Riprist.12V Aux</b>	Ripristino Alimentazione Ausiliaria 12Vcc della Scheda di Centrale
<b>Riprist.IR Z=XX</b>	Ripristino dell'anomalia IR della zona Bus (XX)
<b>Ripristino 220V</b>	Ripristino Rete 220V della Scheda di Centrale
<b>Ripris.12V Z=XX</b>	Ripristino Alimentazione della Zona BUS (XX)
<b>Ripristino Z=XX</b>	Ripristino di un allarme occorso precedentemente
<b>Rp.Anl.Gio.Z=XX</b>	Ripristino dell'anomalia zona giorno XX
<b>Rp.Anl.Inc.Z=XX</b>	Ripristino dell'anomalia zona incendio XX
<b>Rp.C.FalsoPKR=X</b>	Ripristino tentativo di Disinserimento del sistema con tag di prossimità errato dal lettore (PKR) ID=X
<b>Rp.C.Falso TS=X</b>	Ripristino dell'allarme Codice Falso. E' stato inserito un codice valido sulla tastiera ID=X
<b>Rp.Tmp.Prox S=X</b>	Ripristino antiavvicinamento Sirena ID=X
<b>Rs.Car.Pot.AL=X</b>	Ripristino sovraccato potenziale di uno specifico alimentatore ID=X
<b>Rst.Carico AL=X</b>	Ripristino sovraccarico di uno specifico alimentatore ID=X
<b>Rs.L.SporcaZ=XX</b>	Ripristino segnalazione lenti sporche della zona BUS (XX) relativa allo specifico rivelatore da esterno
<b>Ripr. Batteria</b>	Ripristino Batteria della Scheda di Centrale
<b>Rs.Car.Pot.AL=X</b>	Ripristino sovraccarico potenziale di uno specifico alimentatore supplementare ID=X
<b>RTX BatScar S=Y</b>	Batteria scarica sezione RTX della sirena radio Y
<b>RTX Bat. OK S=Y</b>	Ripristino batteria scarica sezione RTX della sirena radio Y
<b>Sismico OK Z=XX</b>	Test rivelatore sismico nella zona Bus XX è riuscito
<b>Anl.Sismico Z=XX</b>	Anomalia test rivelatore sismico nella zona Bus XX
<b>Sir.= Y Persa</b>	La sirena radio Y è considerata persa dopo il test di supervisione
<b>Sir.= y Trovata</b>	Il ricevitore radio della LightSYS Plus ha ricevuto un segnale della sirena radio Y dopo averla considerate persa
<b>Spkr BatSc. S=y</b>	Condizione di Batteria scarica della sezione speaker (altoparlante) della sirena radio Y

<b>Messaggio Evento</b>	<b>Spiegazione</b>
<b>Spkr Bat.OK S=Y</b>	Ripristino della batteria scarica della sezione Speaker (altoparlante) della sirena radio Y
<b>STU=Y Rs.Linea</b>	Ripristino linea dell'adattatore STU con ID=Y
<b>STU=Y Anml.Linea</b>	Anomalia linea dell'adattatore STU con ID=Y
<b>STU=Y Reset</b>	Reset linea dell'adattatore STU con ID=Y
<b>Sovrac.Pot.AL=X</b>	Sovraccarico potenziale di uno specifico alimentatore supplementare ID=X
<b>Sovraccar. AL=X</b>	Sovraccarico di uno specifico alimentatore supplementare ID=X
<b>Spkr OK Sir.=XX</b>	Ripristino altoparlante (speaker) Sirena ID=X
<b>Tamper Alim=XX</b>	Allarme Tamper di una specifico alimentatore supplementare ID=X
<b>Tamper Box</b>	Allarme tamper all'ingresso di manomissione del contenitore della centrale
<b>Tamper BZE=XX</b>	Tamper della specifica espansione Zone Bus (XX)
<b>Tamper EZ=X</b>	Allarme Tamper di uno specifico Modulo di Espansione Zone ID=X
<b>Tamper LRT</b>	Tamper del Modulo LRT (trasmettitore a lunga portata)
<b>Tamper M.Vocale</b>	Allarme Tamper del Modulo Vocale Avanzato
<b>Tamper Sirena</b>	Allarme Tamper dell'ingresso in centrale dedicato alla manomissione della sirena esterna
<b>Tamper Sirena=X</b>	Allarme Tamper Sirena ID=X
<b>Tamper Tast=X</b>	Allarme Tamper di una specifica Tastiera ID=X
<b>Tamper Z= XX</b>	Allarme Tamper di una specifica Zona (XX)
<b>Test Fall.Z=XX</b>	Indica che la specifica Zona (XX) ha fallito il Test
<b>Tamp.Mdl.UU=X</b>	Allarme Tamper di una specifico Modulo di Espansione Uscite di Utilità ID=X
<b>Tmp.Prox Sir.=X</b>	Tamper circuito antiavvicinamento della sirena ID=X
<b>Trovata Z=XX</b>	Una specifica Zona Radio ha ripreso a trasmettere una segnalazione (supervisione, allarme, tamper, ecc.)
<b>TS=Y Persa</b>	La specifica tastiera radio Y non ha trasmesso la segnalazione di Supervisione entro il Tempo programmato nel Menu Sistema, Timer Radio, Timer Supervisione. è

<b>Messaggio Evento</b>	<b>Spiegazione</b>
	persa
<b>TS=Y Trovata</b>	La specifica tastiera radio Y ha ripreso a trasmettere una segnalazione (supervisione, tamper, ecc..)
<b>TS=Y Bat.Scar.</b>	Batteria scarica sulla specifica tastiera radio Y
<b>Attivata UU=XX</b>	Attivazione di una specifica Uscita di Utilità (XX)
<b>Uscita Program.</b>	Uscita dalla Programmazione Tecnica del Sistema
<b>Com.OK M.Vocale</b>	Ripristino anomalia di comunicazione BUS con il modulo vocale avanzato
<b>NoCom M.Vocale</b>	Anomalia di comunicazione BUS con il modulo vocale avanzato
<b>A-Test OK Z=XX</b>	Indica che la specifica zona (XX) ha effettuato correttamente la funzione di Auto Test
<b>A-Test Fal.Z=XX</b>	Autotest fallito della specifica zona (XX)

## Appendice D: \*Risoluzione dei Problemi

La diagnostica e la risoluzione dei problemi e può essere fatta eseguendo vari test del sistema (vedi *Test del Sistema, pagina 239*) e con il software di configurazione.

Ulteriori informazioni sono disponibili tramite RISCO University.

Per ulteriore assistenza, contattare il supporto tecnico di RISCO

### Indicatori LED – Centrale e Moduli di Comunicazione

#### LED Scheda Centrale

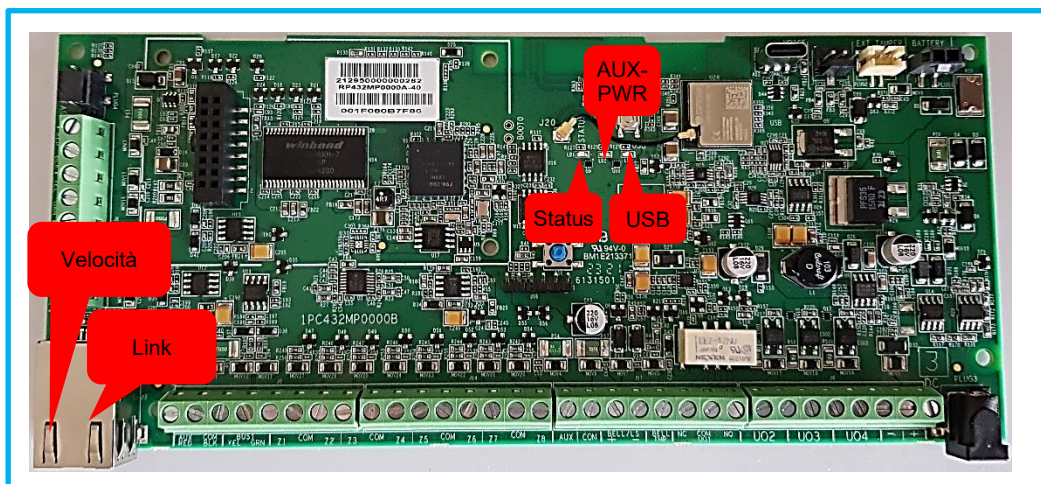

LED/Funzione	Colore	Stato	Significato
LED (Status)	Verde	ON	Sistema pronto
		OFF	Sistema non pronto
		Lamp. lento	Test dei BUS/Prog. Tecnica
		Lamp. veloce	Sistema in Aggiornamento firmware
LED (AUX-PWR) Guasto Alimentazione Ausiliaria	Arancio	ON	Alimentazione disponibile per tutte le linee BUS e le zone
		OFF	Alimentazione non disponibile
LED (USB)	Blu	ON	Connessione USB attiva
		OFF	USB non connesso
		Lamp. lento	Segnali RX/TX attivi, comunicazione in corso
		Lamp. veloce	Segnali RX/TX attivi, comunicazione in corso

<b>LED/Funzione</b>	<b>Colore</b>	<b>Stato</b>	<b>Significato</b>
<b>LED (Velocità) IP RJ45</b>	Arancio	ON	100Mb/s
		OFF	10Mb/s (Se collegato ad un router/switch che supporta solo 10Mb/s)
<b>LED (Link) IP RJ45</b>	Verde	ON	Link attivo
		OFF	Link down
		Lampeggiante	Attività di trasmissione/ricezione dati

## LED Modulo GSM



LED/Funzione	Stato	Significato		
LD1	(Non Usato)			
LD2	ON	Il modulo è acceso		
	OFF	Il modulo è spento		
LD3	ON	Comunicazione con la scheda principale attiva		
	OFF	Nessuna comunicazione con la scheda principale		
LD4	ON	<b>Chiamata vocale:</b> Connesso al numero chiamato oppure <b>Chiamata Dati:</b> Connesso al dispositivo remoto o scambio di dati durante la procedura di chiamata o di disconnessione.		
	OFF	Il modulo è spento		
	Lamp. lento	600 ms ON / 600 ms OFF:	1. No SIM 2. No PIN 3. Ricerca rete in corso 4. Richiesta autorizzazione terminale in corso 5. Login alla rete in corso	
		500 ms ON / 25 ms OFF:	Trasmissione Pacchetto dati	
Lamp. veloce	75 ms ON / 3 sec OFF:	Registrazione alla rete GSM		

# Appendice E: Libreria dei Messaggi Vocali

000	Usato	13 8	Da
001	(Personalizzabile 1)	13 9	Dal
002	(Personalizzabile 2)	14 0	Data
003	(Personalizzabile 3)	14 1	Dati
004	(Personalizzabile 4)	14 2	Dei
005	(Personalizzabile 5)	14 3	Delle

<b>A</b>		14 4	Denaro
----------	--	---------	--------

00 6	A	14 5	Dentro
00 7	Abbassare	14 6	Deposito
00 8	Accesso	14 7	Destra
00 9	Acqua	14 8	Di
01 0	Acustico	14 9	Diagnostica
01 1	Al	15 0	Diciannove
01 2	Alimentato	15 1	Diciassette
01 3	Alimentatore	15 2	Diciotto
01 4	Alimentazione	15 3	Dietro
01 5	Alla	15 4	Digitale
01 6	Allarme	15 5	Direttore
01 7	Allarmi	15 6	Direzione
01 8	Alta	15 7	Disattivare
01 9	Alto	15 8	Disattivata
02 0	Altoparlante	15 9	Discesa
02 1	Alzare	16 0	Disimpegno
02 2	Ambientale	16 1	Disinserimento
02 3	Ammezzato	16 2	Disinserita

## M

27 3	Macchina
27 4	Macchinario
27 5	Macro
27 6	Magazzino
27 7	Magnete
27 8	Magnetico
27 9	Mancanza
28 0	Manomissione
28 1	Manuale
28 2	Master
28 3	Matrimoniale
28 4	Mattinata
28 5	Meccanico
28 6	Medico
28 7	Medio
28 8	Meeting
28 9	Memoria
29 0	Memoria eventi
29 1	Memorizzazione
29 2	Mensa
29 3	menu
29 4	Messaggio
29 5	Mezzanino
29 6	Microonde

40 9	Ripostiglio
41 0	Riprodurre
41 1	Risco
41 2	Ristoro
41 3	Ritardo
41 4	Rottura
41 5	Rottura vetro

## S

41 6	Sala
41 7	Salone
41 8	Scadenza
41 9	Scala
42 0	Scarica
42 1	Scarico
42 2	Scorrevole
42 3	Scorte
42 4	Scrivania
42 5	Scuola
42 6	Secondo
42 7	Sedici
42 8	Sei
42 9	Selezionare
43 0	Seminterrato
43 1	Sensore
43 2	Sera

## W

54 6	Watchin
54 7	Watchou t

## Z

54 8	Zero
54 9	Zona
55 0	Zona BUS
55 1	Zone
55 2	0
55 3	1
55 4	2
55 5	3
55 6	4
55 7	5
55 8	6
55 9	7
56 0	8
56 1	9

02 4	Amministrazione	16 3	Disinserite
02 5	Analogico	16 4	Disinserito
02 6	Angolo	16 5	Dispositivo
02 7	Animali	16 6	Diversamente abile
02 8	Anomalia	16 7	Dodici
02 9	Anteriore	16 8	Donne
03 0	Anti	16 9	Dopo
03 1	Antiallagamento	17 0	Doppia
03 2	Anticamera	17 1	Due
03 3	Antimascheramento	<b>E</b>	
03 4	Antirapina	17 2	E
03 5	Aperta	17 3	E'
03 6	Apertura	17 4	Edificio
03 7	Appartamento	17 5	Educazione
03 8	Area	17 6	Elemento
03 9	Aria condizionata	17 7	Elettrico
04 0	Armadio	17 8	Elettronica
04 1	Arte	17 9	Emergenza
04 2	Ascensore	18 0	Entrata
04 3	Assenza	18 1	Esclusione
04 4	Assistente	18 2	Esercitazioni
04 5	Assistenza	18 3	Est
04 6	Atrio	18 4	Esterna
04 7	Attesa	18 5	Esterne
04 8	Attico	18 6	Esterno
04 9	Attivare	18 7	Evento
05 0	Attivata	<b>F</b>	

29 7	Moda
29 8	Modificare
29 9	Modo
30 0	Monodirezionale
30 1	Monossido di carbonio
30 2	Motore
30 3	Movimento
30 4	Muro
30 5	Musica

<b>N</b>	
30 6	Nastro
30 7	Negozio
30 8	Nel
30 9	Nessun
31 0	Nessuna
31 1	Non
31 2	Nord
31 3	Nord est
31 4	Nord ovest
31 5	Notte
31 6	Nove
31 7	Numeri
31 8	Numero
31 9	Nuovo
<b>O</b>	
32 0	O
32 1	Officina

43 3	Server
43 4	Servizio
43 5	Sette
43 6	Shocktec
43 7	Si
43 8	Sicurezza
43 9	Sim
44 0	Singolo
44 1	Sinistra
44 2	Sirena
44 3	Sismico
44 4	Sistema
44 5	Societa'
44 6	Soffitto
44 7	Soggiorno
44 8	Solarium
44 9	Sono
45 0	Sopra
45 1	Sorveglianza
45 2	Sotto
45 3	Sottopavimento
45 4	Sottotetto
45 5	Spazio
45 6	Spazzatura
45 7	Speciale
45 8	Spedizione
45 9	Spegnimento

05		18	
1	Attivita	8	Fabbrica
05		18	
2	Attivo	9	Facciata
05		19	
3	Attrezzatura	0	Falegneria
05		19	
4	Audio	1	Famiglia
05		19	
5	Aula	2	Farmaci
05		19	
6	Ausiliaria	3	Fine
05		19	
7	Auto	4	Finestra
05		19	
8	Automatic	5	Fm
05		19	
9	Avvicinamento	6	Fontana

**B**

06		19	
0	B	8	Freddo
06		19	
1	Bacheca	9	Frigorifera
06		20	
2	Bagni	0	Frigorifero
06		20	
3	Bagno	1	Fronte
06		20	
4	Balcone	2	Fumo
06		20	
5	Ballatoio	3	Funzione
06		20	
6	Bambini	4	Fuori

**G**

06		20	
7	Banco		
06		20	
8	Barra	5	Gabbia
06		20	
9	Barriera	6	Garage
07		20	
0	Basculante	7	Gas
07		20	
1	Bassa	8	Gazebo
07		20	
2	Basso	9	Generale
07		21	
3	Batteria	0	Gestione
07		21	
4	Beni	1	Giardino
07		21	
5	Biblioteca	2	Giochi
07		21	
6	Bidirezionale	3	Gioco

32			
2	Open Space		
32			
3	Operativo		
32			
4	Operazione		
32			
5	Orario		
32			
6	Orologio		
32			
7	Ospite		
32			
8	Otto		
32			
9	Ovest		

**P**

33			
0	Padronale		
33			
1	Palestra		
33			
2	Panetteria		
33			
3	Panico		
33			
4	Pannello		
33			
5	Parcheggio		
33			
6	Parco		
33			
7	Partizione		
33			
8	Partizioni		
33			
9	Parziale		
34			
0	Passaggio		
34			
1	Passivo		
34			
2	Passo carrabile		
34			
3	Patio		
34			
4	Per		
34			
5	Perimetrale		
34			
6	Perimetro		
34			
7	Persiana		

46			
0	Stanza		
46			
1	Stato		
46			
2	Strada		
46			
3	Strumenti		
46			
4	Studio		
46			
5	Su		
46			
6	Sud		
46			
7	Sud est		
46			
8	Sud ovest		
46			
9	Superiore		
47			
0	Supermarket		

**T**

47			
1	Tamper		
47			
2	Tapparella		
47			
3	Tastiera		
47			
4	Tasto		
47			
5	Taverna		
47			
6	Tecnica		
47			
7	Tecnico		
47			
8	Telecamera		
47			
9	Telecomando		
48			
0	Telecomunicazioni		
48			
1	Telefonica		
48			
2	Telefonici		
48			
3	Telefonico		
48			
4	Temperatura		
48			
5	Tenda		

07 7	Biliardo	21 4	Gioielleria
07 8	Bloccare	21 5	Giorno
07 9	Botola	21 6	giu
08 0	Box	21 7	Gradi
08 1	bracciale	21 8	Gradinata
08 2	Break	21 9	Griglia metallica
08 3	Bussola	22 0	Gruppo A
<b>C</b>		22 1	Gruppo B
08 4	C	22 2	Gruppo C
08 5	Cabina	22 3	Gsm
08 6	Cablato	22 4	Guardaroba
08 7	Caffetteria	22 5	Guardiola
08 8	Camera	22 6	Guasti
08 9	Caminetto	<b>H</b>	
09 0	Cancello	22 7	Ha
09 1	Cantiere	22 8	Handicap
09 2	Cantina	<b>I</b>	
09 3	Capannone	22 9	I
09 4	Carico	23 0	Il
09 5	Cartello	23 1	Immagazzinaggi o
09 6	Caseificio	23 2	In
09 7	Cassa	23 3	Incendio
09 8	Cassaforte	23 4	Indietro
09 9	Caveau	23 5	Inferiore
10 0	Cctv	23 6	Inferriata
10 1	Ced	23 7	Infissi
10 2	Cella	23 8	Informazioni

34 8	Persiane
34 9	Pianerottolo
35 0	Piano
35 1	Pianta
35 2	Pianterreno
35 3	Piazzola di sosta
35 4	Piccolo
35 5	Pir
35 6	Piscina
35 7	Piu
35 8	Pneumatico
35 9	Pomeriggio
36 0	Pompa
36 1	Pompe
36 2	Ponte
36 3	Ponteggio
36 4	Porta
36 5	Porte
36 6	Portico
36 7	Portoncino
36 8	Portone
36 9	Posteriore
37 0	Pozzo
37 1	Pranzo
37 2	Precedente
37 3	Premere
37 4	Preparazione

48 6	Tensione
48 7	Terminare
48 8	Termovelocimetric o
48 9	Terra
49 0	Terzo
49 1	Test
49 2	Tetto
49 3	Tinello
49 4	Tipografia
49 5	Totale
49 6	Trasmettitore
49 7	Trave
49 8	Tredici
49 9	Trenta
50 0	Trentacinque
50 1	Trentadue
50 2	Trentaquattro
50 3	Trentasei
50 4	Trentatre
50 5	Trentuno
50 6	Tutte
50 7	Tv

<b>U</b>	
50 8	Ufficio
50 9	Ultimo
51 0	Un
51 1	Una

10 3	Centrale	23 9	Infrastrutture
10 4	Centralino	24 0	Ingegneria
10 5	Centro	24 1	Ingressi
10 6	Chiama	24 2	Ingresso
10 7	Chiamate	24 3	Iniziale
10 8	Chime	24 4	Inserimento
10 9	Chiosco	24 5	Interna
11 0	Chiusa	24 6	Interni
11 1	Cinque	24 7	Interno
11 2	Citta	24 8	Interrato
11 3	Cliente	24 9	Intrusione
11 4	Co	25 0	Ip
11 5	Codice	25 1	Isolamento
11 6	Coercizione	25 2	Iwave
11 7	Comando	25 3	Iwise
11 8	Commerciale	<b>L</b>	
11 9	Commutazione	25 4	L'ultimo
12 0	Condizionatore d'aria	25 5	La
12 1	Condominio	25 6	Laboratorio
12 2	Conferenza	25 7	Lampeggiante
12 3	Confermare	25 8	Lato
12 4	Contabilita	25 9	Lavanderia
12 5	Contatore	26 0	Le
12 6	Contatto	26 1	Letto
12 7	Conteggio	26 2	Lettore
12 8	Controllare	26 3	Libreria
12 9	Controllo	26 4	Limite

37 5	Prestiti
37 6	Prima
37 7	Primo
37 8	Principale
37 9	Produzione
38 0	Programmazio ne
38 1	Pronte
38 2	Proprieta'
38 3	Prosound
38 4	Pulizie
38 5	Pulsante
<b>Q</b>	
38 6	Quadro
38 7	Quattoridici
38 8	Quattro
38 9	Questo
39 0	Quindici
<b>R</b>	
39 1	Radio
39 2	Ragazze
39 3	Ragazzi
39 4	Rampa
39 5	Rapina
39 6	Reception
39 7	Recinzione
39 8	Refrigerazione
39 9	Registrare

51 2	Undici
51 3	unita
51 4	Uno
51 5	Uscire
51 6	Uscita
51 7	Uscite
51 8	Utente
51 9	utilita

**V**

52 0	Valvola
52 1	Vano
52 2	Varchi
52 3	Varco
52 4	Velux
52 5	Vendite
52 6	Venti
52 7	Venticinque
52 8	Ventidue
52 9	Ventinove
53 0	Ventiquattro
53 1	Ventisei
53 2	Ventisette
53 3	Ventitre
53 4	Ventotto
53 5	Ventuno
53 6	Vetri
53 7	Vetro

130	Controsoffitto	265	Linea
131	Corrente	266	Livello
132	Corridoio	267	Lo
133	Corso	268	Loggia
134	Cortile	269	Luce
135	Credito	270	Luci
136	Cucina	271	Lunar
137	Custode	272	Luogo

400	relè
401	Remoto
402	Rete
403	Retro
404	Ribalta
405	Ricevitore
406	Ricezione
407	Richiesta
408	Rilevatore

538	Via
539	Via radio
540	Vibrazione
541	Vicino
542	Videoregistratore
543	Vigilanza
544	Vitron
545	Volumetrico

## Appendice F: Codici Report

<b>Codici Report</b>			
<b>Parametro</b>	<b>Contact ID</b>	<b>SIA</b>	<b>Categoria report</b>
<b>Allarmi</b>			
Allarme antirapina	120	PA	Urgente
Ripristino allarme antirapina	120	PH	Urgente
Incendio	115	FA	Urgente
Ripristino allarme incendio	115	FH	Urgente
Allarme emergenza	100	MA	Urgente
Ripristino allarme emergenza	100	MH	Urgente
Allarme coercizione	121	HA	Urgente
Ripristino allarme coercizione	121	HH	Urgente
Tamper box centrale	137	TA	Urgente
Ripristino tamper box centrale	137	TR	Urgente
Allarme confermato	139	BV	Urgente
Ripristino allarme confermato	139		Urgente
Inserimento recente	459		Non Urgente
<b>Guasti Centrale</b>			
Guasto Sirena	321	YA	Non Urgente
Ripristino Guasto Sirena	321	YH	Non Urgente
Guasto Alimentazione AUX	300	YP	Non Urgente
Ripristino Guasto Alim. AUX	300	YQ	Non Urgente
Anomalia BUS	333	ET	Non Urgente
Ripristino Anomalia BUS	333	ER	Non Urgente
Batteria scarica	302	YT	Non Urgente
Ripristino batteria scarica	302	YR	Non Urgente
Assenza 220Vca	301	AT	Non Urgente
Ripristino 220Vca	301	AR	Non Urgente
Data & Ora non settate	626	JT	Non Urgente
Data & Ora settate	625	JD	Non Urgente
Codice falso	421	JA	Non Urgente
Ripristino codice falso	421		Non Urgente
Guasto linea telefonica centrale	351	LT	Non Urgente

<b>Codici Report</b>			
<b>Parametro</b>	<b>Contact ID</b>	<b>SIA</b>	<b>Categoria report</b>
Ripristino linea telefonica centrale	351	LR	Non Urgente
Interferenza radio	344	XQ	Non Urgente
Ripristino interferenza radio	344	XH	Non Urgente
Anomalia GSM	330	IA	Non Urgente
Ripristino anomalia GSM	330	IR	Non Urgente
Pre-allarme GSM			Non Urgente
Guasto IP			Non Urgente
Ripristino Guasto IP			Non Urgente
<b>Inserimenti e Disinserimenti</b>			
Inserito da utente	401	CL	Inserimento/Disinserimento
Disinserito da utente	401	OP	Inserimento/Disinserimento
Inserimento parziale	441	CG	Inserimento/Disinserimento
Disinserito dopo allarme	458	OR	Inserimento/Disinserimento
Inserimento da chiave	409	CS	Inserimento/Disinserimento
Disinserimento da chiave	409	OS	Inserimento/Disinserimento
Inserimento automatico	403	CA	Inserimento/Disinserimento
Disinserimento automatico	403	OA	Inserimento/Disinserimento
Inserimento da remoto	407	CL	Inserimento/Disinserimento
Disinserimento da remoto	407	OP	Inserimento/Disinserimento
Inserimento forzato	574	CF	Inserimento/Disinserimento
Inserimento veloce	408	CL	Inserimento/Disinserimento
Errore autoinserimento	455	CI	Inserimento/Disinserimento
<b>Zone</b>			
Allarme intrusione	130	BA	Urgente
Ripristino allarme intrusione	130	BH	Urgente
Allarme incendio	110	FA	Urgente
Ripristino allarme incendio	110	FH	Urgente
Allarme zona giorno	155	BA	Urgente
Riprist. allarme zona giorno	155	BH	Urgente
Allarme antirapina	120	PA	Urgente
Ripristino allarme antirapina	120	PH	Urgente
Allarme emergenza	100	MA	Urgente

<b>Codici Report</b>			
<b>Parametro</b>	<b>Contact ID</b>	<b>SIA</b>	<b>Categoria report</b>
Ripristino allarme emergenza	100	MH	Urgente
Allarme zona 24 ore	133	BA	Urgente
Ripristino allarme zona 24 ore	133	BH	Urgente
Allarme zona ingresso/uscita	134	BA	Urgente
Ripristino allarme ingresso/uscita	134	BH	Urgente
Allarme allagamento	154	WA	Urgente
Ripristino allarme allagamento	154	WH	Urgente
Allarme gas	151	GA	Urgente
Ripristino allarme gas	151	GH	Urgente
Allarme CO	162	GA	Urgente
Ripristino allarme CO	162	GH	Urgente
Bassa temperatura (congela allarme)	159	ZA	Urgente
Ripristino bassa temperatura	159	ZH	Urgente
Alta temperatura	158	KA	Urgente
Ripristino alta temperatura	158	KH	Urgente
Anomalia zona	380	UT	Urgente
Ripristino anomalia zona	380	UJ	Urgente
Anomalia intrusione	380	BT	Urgente
Ripristino anomalia intrusione	380	BJ	Urgente
Esclusione zona	570	UB	Urgente
Ripristino esclusione zona	570	UU	Urgente
Esclusione intrusione	573	BB	Urgente
Ripristino esclusione intrusione	573	BU	Urgente
Assenza supervisione zona radio	381	UT	Urgente
Ripristino supervisione zona radio	381	UJ	Urgente
Tamper	144	TA	Urgente
Ripristino tamper	144	TR	Urgente
Zona radio persa	381	UT	Urgente
Ripristino zona radio persa	381	UJ	Urgente

<b>Codici Report</b>			
<b>Parametro</b>	<b>Contact ID</b>	<b>SIA</b>	<b>Categoria report</b>
Batteria scarica	384	XT	Non Urgente
Ripristino batteria scarica	384	XR	Non Urgente
Test zona fallito	380	UT	Urgente
Ripristino test zona	380	UJ	Urgente
Allarme zona	134	BA	Urgente
Ripristino allarme zona	134	BH	Urgente
Allarme confermato	139	BV	Urgente
Ripristino allarme confermato	139		Urgente
<b>Tastiere Radio</b>			
Tamper	145	TA	Urgente
Ripristino tamper	145	TR	Urgente
Batteria scarica	384	XT	Non Urgente
Ripristino batteria scarica	384	XR	Non Urgente
Tastiera persa	355	BZ	Urgente
Ripristino tastiera persa	355		Urgente
<b>Telecomandi</b>			
Inserito da telecomando	409	CS	Inserimento/Disinserimento
Disinserito da telecomando	409	OS	Inserimento/Disinserimento
Batteria scarica	384	XT	Non Urgente
Ripristino batteria scarica	384	XR	Non Urgente
<b>Sirene Radio</b>			
Tamper	145	TA	Urgente
Ripristino tamper	145	TR	Urgente
Batteria scarica	384	XT	Non Urgente
Ripristino batteria scarica	384	XR	Non Urgente
Sirena persa	355	BZ	Urgente
Ripristino sirena persa	355		Urgente
Interferenza radio	380	XQ	Urgente
Ripristino interferenza radio	380	XH	Urgente
Guasto alimentazione sirena	300	YP	Non-urgente
Ripristino guasto alimentaz.	300	YQ	Non-urgente
<b>Modulo Alimentatore remoto</b>			

<b>Codici Report</b>			
<b>Parametro</b>	<b>Contact ID</b>	<b>SIA</b>	<b>Categoria report</b>
Guasto Sirena	321	YA	Non Urgente
Ripr. Guasto Sirena	321	YH	Non Urgente
Batt. Scarica Alimentatore	302	YT	Non Urgente
Ripr. Batt.Scarica Alimentatore	302	YR	Non Urgente
Assenza 220Vca	301	AT	Non Urgente
Ripristino 220Vca	301	AR	Non Urgente
Guasto Alimentazione AUX	300	YP	Non Urgente
Ripristino Guasto Alim. AUX	300	YQ	Non Urgente
Sovraccarico	312	YP	Non Urgente
Ripristino sovraccarico	312	YQ	Non Urgente
Tamper Alimentatore	144	TA	Urgente
Ripristino tamper Aliment.	144	TR	Urgente
<b>Messaggi Generici</b>			
Ingresso in programmazione locale	627	LB	Inserimento/Disinserimento
Uscita dalla programmazione locale	628	LS (LX)	Inserimento/Disinserimento
Ingresso in programmazione remota	627	RB	Inserimento/Disinserimento
Uscita dalla programmazione remota	628	RS	Inserimento/Disinserimento
Test comunicazione MS	602	RP	Non Urgente
Autotest MS	999	ZZ	Non Urgente
Reset del sistema	305	RR	Urgente
Inizio ascolto ambientale	606	LF	Urgente
Errore Utente	406	OC	Urgente
Test sensori	607	BC	Non Urgente
Ripristino test sensori	607		Non Urgente
Errore Uscita	374		Non Urgente
Attivazione Modo Service	393	LB	Non Urgenti
Fine Modo Service	393	LX	Non Urgenti
Anomalia Comunicaz. Cloud			Non Urgenti

## Appendice G: Aggiornamento Remoto Firmware

Questa appendice spiega come eseguire l'aggiornamento a distanza del firmware della LightSYS Plus utilizzando il comando tastiera o un SMS. L'aggiornamento del software a distanza avviene tramite IP o GPRS/3G/4G.

### Nota

1. Si consiglia di eseguire il processo di aggiornamento dalla tastiera 1 (filare) e non da una tastiera senza fili.
2. L'aggiornamento firmware da tastiera non cancella la programmazione esistente sulla centrale.

### Passo 1: Impostare I parametri per la comunicazione IP/GPRS

Definire i parametri necessari per impostare la comunicazione GPRS/3G/4G o IP come spiegato nella sezione comunicazione della LightSYS Plus.

### Passo 2: Inserire i dati del file di aggiornamento del firmware

1. Andare: **1 > 8 (Prog. Tecnica > Sistema > Agg. Firmware)**, e inserire le informazioni utili per quanto riguarda il file di aggiornamento F/W:
  - ❶ **Nome/IP:** Inserire l'indirizzo IP del router/gateway in cui si trova il file di aggiornamento FW. Predefinito: **firmware.riscogroup.com**
  - ❷ **Porta:** Inserire la porta del router/gateway in cui si trova il file di aggiornamento FW. Predefinito: **00080**
  - ❸ **Nome File:** Immettere il nome del file di aggiornamento FW. Predefinito: **CMD.TXT**

### Nota

1. Il nome del file tiene conto delle lettere maiuscole/minuscole.
2. Si prega di contattare il servizio di assistenza clienti RISCO Group per i parametri dei nomi di file.

### Passo 3: Attivare l'Aggiornamento attraverso la Tastiera

1. Andare: **1 > 8 > 4 (Prog. Tecnica > Sistema > Agg. Firmware > Ricevi File)**.
2. Selezionare la modalita di comunicazione fra:
  - ❶ **Via IP**
  - ❷ **Via GPRS**

## Note

Ogni opzione compare solo se il relativo modulo (modulo IP o GPRS/3G/4G) è installato nel sistema.

Se il pannello è dotato di un modulo IP o GSM è possibile avviare la procedura di download del file con l'invio di un comando SMS al pannello nel seguente formato:

(Se l'indirizzo e la porta sono configurati correttamente e aggiornati)

a. Via IP 97239637777IPFILE.

b. Via GSM (GPRS/3G/4G) 97239637777GSMFILE.

Indirizzo e porta possono essere aggiunti alla stringa comando SMS secondo il seguente formato. Se specificati, questi parametri andranno a sostituire quelli in centrale)

a. Via IP 97239637777IPFILE10.10.10.6:80.

b. Via GSM (GPRS/3G/4G) 97239637777GSMFILE212.150.25.223:80.

3. La procedura di aggiornamento può durare circa 40 minuti. Questo può variare a seconda che la procedura viene eseguita tramite GPRS o IP. Una volta che i file vengono scaricati la LightSYS Plus avvia automaticamente la procedura di aggiornamento proprio e delle unità collegate al sistema.

## Nota

- Durante il processo di aggiornamento del firmware di centrale non vi sarà alcuna visualizzazione sulla tastiera.
- Durante il download dei file per la procedura di aggiornamento il LED STATUS verde sulla centrale lampeggia lentamente. Quando la procedura di aggiornamento si avvia, inizierà a lampeggiare velocemente.

## Passo 4: Verifica che l'upgrade sia andato a buon fine

1. Sulla tastiera premere il tasto (  ) e inserire il codice installatore seguito dal tasto OK ( ✓ ).
2. Scorrere fino a **Manutenzione > Diagnostica > Vers. Centrale** apparirà la versione aggiornata della centrale.
3. Per visualizzare la versione degli altri accessori navigare sotto i menu **Manutenzione > Diagnostica**.

## Nota

Se l'aggiornamento non è riuscito, viene visualizzata la versione del software precedente della centrale o dell'accessorio.

## Appendice H: Conformità EN50131 e EN50136

### Dichiarazione di Conformità

Con la presente, RISCO Group dichiara che la centrale ProSYS Plus e gli accessori sono progettati per essere conformi alle norme di seguito elencate :

- EN50131-1
- EN50131-3 Grado 3, Classe Ambientale II per il contenitore RP512B e RP432BP3, EN50131-3 per il contenitore RP512B e RP432BP3, EN50131-3 Grado 2, Classe Ambientale II per il contenitore RP432BP
- EN50131-6 Tipo A
- EN50136-1
- EN50136-2
- EN50131-10 SPT Tipo Z
- PD6662:2017
- Compatibilità con interfaccia seriale AS
- Compatibilità con protocollo GPRS
- Compatibilità con protocollo TCP/IP
- Metodo di funzionamento della centrale: Pass-through
- Sicurezza di segnalazione: Sicurezza sostitutiva S2
- Sicurezza dell'informazione I3

### Classificazione e categorie del sistema di trasmissione degli allarmi:

- GSM 2G/3G/4G (SP5)
- IP/Wi-Fi (SP6)
- GSM primario e IP/ Wi-Fi secondario (DP4),
- IP/ Wi-Fi primario e GSM secondario (DP4)

### Conformità EN50136:

- RISCO ha progettato i moduli di comunicazione GSM e IP della LightSYS Plus per essere conformi ai requisiti di sicurezza delle informazioni e di sicurezza delle sostituzioni di EN50136.
- Per avere una segnalazione di "Acknowledge" dal ricevitore della Società di Ricezione Allarmi MS, il parametro Kiss-Off S/N (vedere *Vedi Kissoff pagina 192*) deve essere impostato su S.

## **Calcolo dei possibili codici logici:**

- I codici logici sono codici stampati sulla tastiera radio per permettere l'accesso di livello 2 (utenti) e 3 (tecnico)
- Tutti i codici – hanno una struttura a 6 cifre: xxxxxx
- Si possono utilizzare le cifre da 0-9
- Non ci sono codici non consentiti. Tutti i codici da 000001 a 999999 sono consentiti
- Non si creano codici invalidi dato che dopo aver inserito 4 cifre, l'invio delle stesse è automatico. Quando si cerca di creare un codice inesistente i codici vengono respinti

## **Calcolo delle possibili chiavi fisiche:**

- Le chiavi fisiche sono applicate al telecomando

Si suppone che solo un utente possieda un telecomando e che quindi le chiavi fisiche siano considerate come livello di accesso 2

Ogni telecomando ha un codice di identificazione a 24 bit con  $2^{24}$  opzioni

Un telecomando deve essere riconosciuto e registrato dalla centrale LightSYS Plus, occorre quindi eseguire una procedura di trasmissione del segnale di "write"

Un telecomando valido è stato "acquisito" dalla centrale e consente sia l'inserimento che il disinserimento

Un telecomando non valido non è stato "acquisito" dalla centrale e non consente l'inserimento e il disinserimento

## **Sistema di Monitoraggio**

L'unità principale viene monitorata per problemi di alimentazione di rete (Vca), guasti alla batteria e altro

Tutti gli altri elementi radio sono controllati, comunicando eventuali problemi di scarica della batteria

## Impostare la LightSYS Plus conforme alle Normative EN 50131

1. Entrare in programmazione.
2. Dal menu ① Sistema selezionare ⑤ per accedere al menu Varie.
3. Dal menu Varie selezionare ④ Normative.
4. Selezionare EN 50131. Una volta selezionata, i seguenti cambiamenti verranno applicati nella programmazione della LightSYS Plus:

<b>Caratteristiche</b>	<b>Conformità EN 50131</b>	
<b>Timers</b>	<b>Tasti Rapidi</b>	<b>Valore Richiesto:</b>
Ingrrr/Uscita	①①①① <b>①</b> , ①①①② <b>①</b>	45 secondi (Massimo permesso)
Ritardo 220V	①①①② <b>⑦</b>	Immediato (0 minuti)
Interferenza	①①①⑥ <b>①</b>	0 minuti
Supervisione	①①①⑥ <b>②</b>	2 Ore
<b>System Controls</b>	<b>Tasti Rapidi</b>	<b>Valore Richiesto:</b>
Ins. Veloce	①②① <b>①①</b>	Impostato NO
C. Falso Sil	①②① <b>①⑤</b>	Impostato SI
Ch.ve Forz.	①②① <b>①②</b>	Impostato NO
Prg. Cod. Utn.	①②④ <b>①①</b>	Impostato SI
In. Con Guasti	①②④ <b>①②</b>	Impostato NO
Ripr. Allarmi	①②④ <b>①③</b>	Impostato SI
Mem. Even. EN	①②④ <b>①④</b>	Impostato SI
Ripr. Guasti	①②④ <b>①⑤</b>	Impostato SI
Al. Zn. Istant	①②④ <b>①⑥</b>	Impostato NO
Rit Rpt MS/Sir	①②④ <b>①⑦</b>	Impostato SI
Segnale 20 Min	①②④ <b>①⑧</b>	Impostato SI
Attenua 6 dB	①②④ <b>①⑨</b>	Impostato SI

- Dopo che gli utenti in possesso di codice hanno effettuato l'ultima operazione in tastiera, le indicazioni a display dovranno essere inibite a chi non è in possesso di codici validi, mostrando a display la richiesta "Inserire Codice:"
- Dopo l'inserimento per 3 volte consecutive di un codice errato, verrà mostrata a display e memorizzata in memoria eventi una segnalazione di "codice errato" e verrà inviata alla Centrale di Ricezioni Allarmi una segnalazione. La segnalazione di codice errato rimarrà attiva fintanto che non verrà ripristinata da un utente con codice valido.

## Appendice I: Accessori LightSYS Plus

Codice	Descrizione	Commenti
<u>Scheda Principale</u>		
RP432MP0000A	LightSYS Plus Scheda Principale	
RP432BP2000A	Box piccolo in policarbonato + Kit Tamper	
RP432BP3000A	Base in policarbonato + Coperchio frontale in metallo + Kit Tamper	
RP432BP4000A	Box grande in policarbonato + Kit Tamper	
<u>Moduli di Comunicazione</u>		
RP432G20000A	Modulo GSM 2G + Antenna per box Policarbonato	Modulo GSM 2G Multi-Socket e Antenna per Box Plastico
RP432G400EUA	Modulo GSM 4G + Antenna per box Policarbonato	Modulo GSM 4G Multi-Socket e Antenna per Box Plastico
RC432GSM4G0A	Antenna Esterna 4G per contenitore metallico	
RC432WIFI00A	Esterna Esterna WiFi + Cavetto	
<u>Tastiere</u>		
RPKEL0WT000A	Tastiera Elegant Bianca	
RPKELPWT000B	Tastiera Elegant Bianca con Prox	
RPKEL0B0000A	Tastiera Elegant Nera	
RPKELPB0000B	Tastiera Elegant Nera con Prox	
RP432KP0000A	LightSYS Tastiera LCD	
RP432KPP000A	LightSYS Tastiera LCD con Prox	
RP128KCL0ICA	LightSYS Tastiera LCD con icone	
RP128KCLPICA	LightSYS Tastiera LCD Prox con Icone	
RP128KCL0ICA	LightSYS Tastiera LCD ad Icone	
RP128PKR300A	Kit Lettore di prossimità 13.56 MHz	
RP128PKR000A	Kit Lettore di prossimità (Vecchio Modello)	
RP432KPT000A	Tastiera Touch RisControl	
RP432KPP200D	Tastiera Panda cablata, Prox.	

<b>Codice</b>	<b>Descrizione</b>	<b>Commenti</b>
RP432KP0200C	Tastiera Panda cablata	
<b>Accessori Cablati Bus</b>		
RP432EZ8000C	Espansione 8 Zone	63 per sistema, 32 per bus
RP128EZB000B	Espansione Zone Bus	32 per sistema, 16 per bus
RP128EZ0100A	Espansione singola zona	
RP296E04000A	Espansione 4 uscite Relè IMQ	
RP296E08000A	Espansione 8 Uscite Open Collector	
RP128EPS000A	Alimentatore Switching - 3A	
RP128PSPSEUA	3A_SMPS + BoxGrande + Trasformatore + Tamper	
RP432EV0001C	Modulo vocale multi lingua	
RP432EV000ITB	Modulo Vocale Italiano e Tedesco	
RW132EVL000A	RW132EVL000A (Box Messaggi)	
<b>Sensori Cablati Bus e Sirene</b>		
RK515DTBGL0A	BWare Bus DT Grado 2, 15m	
RK515DTBG30A	BWare Bus DT AM Grado 3, 15m	
RK500QBG300A	BWare Bus QUAD AM Grado 3	
RK500QB0000A	BWare Bus QUAD Grado 2	
RK315DT0000C	WatchOUT Extreme DT + staffa	
RK107DTB000A	Sensore Tenda Bus DT AM	
RK107DTB000B	Sensore Tenda Bus DT AM + Snodo	
RK312PR0000B	WatchOUT PIR	
RK350DT0000B	Beyond DT, Anti Mask	
RK200DTG300D	LuNAR Industriale DT AM aG3	
RK66SW00000B	Sismico Senza Placca e tester	
RK66S000000B	Sismico con Placca e tester	
RK66M000000A	Placca di montaggio per Sismico	
RK66K000000A	Copritoppa per Sismico	
RK66T000000A	Testatore per Sismico	
RS200WAP000B	ProSound con Prossimità	
RS200WA0000B	ProSound	
RS200LW0000A	Luce esterna per ProSound	
RS402CB0000A	Lumin8 Delta, Blu	

<b>Codice</b>	<b>Descrizione</b>	<b>Commenti</b>
<b>Apparati Radio</b>		
RP432EWW800A	Modulo di Espansione Radio per Video Verifica	Frequenza 868/869MHz
RP432EWW400A	Modulo di Espansione Radio per Video Verifica	Frequenza 433/916MHz
RP432EWW440A	Modulo di Espansione Radio per Video Verifica	Frequenza 433/430MHz
RP432EWS800A	Modulo di Espansione Radio	Frequenza 868MHz
RW132KL1P00A	Tastiera Slim Bidirezionale con Proxy colore nero	Frequenza 868 MHz da Esterno IP 65
RW132KL2P00A	Tastiera Slim Bidirezionale con Proxy colore Bianco	Frequenza 868 MHz
RW132KL2P00H	Tastiera Slim Bidirezionale con Proxy colore Bianco	Frequenza 868 MHz
RW132KL1P00H	Tastiera Slim Bidirezionale con Proxy colore Nero	Frequenza 868 MHz da Esterno IP 65
RP432EW8000A	Ricevitore radio 32 Zone	Frequenza 868 MHz
RP432EW4000A	Ricevitore radio 32 Zone	Frequenza 433 MHz
RWX515PT080A	BWare Bidirezionale Pet, 868 MHz	
RWX515PR080A	BWare Bidirezionale PIR, 868MHz	
RWX515DTP80A	BWare Bidirez. DT Pet, 868 MHz	
RWX515DT080A	BWare Bidirezionale DT, 868 MHz	
RWX515PT040A	BWare Bidirezionale Pet, 433 MHz	
RWX515PR040A	BWare Bidirezionale PIR, 433MHz	
RWX515DTP40A	BWare Bidirez. DT Pet, 433 MHz	
RWX515DT040A	BWare Bidirezionale DT, 433 MHz	
RWT312PR800C	WatchOUT PIR, 868 MHz	
RWT312PR400C	WatchOUT PIR, 433 MHz	
RWX312PR800C	WL WatchOUT PIR bidirezionale 868 MHz	
RWX312PR400C	WatchOUT PIR, bidirez. 433 MHz	
RWX10680000A	Sensore a Tenda PIR, Mono e Bidirezionale 868 MHz	
RWX10680200A	Sensore a Tenda PIR, Bidirezionale 868 MHz	

<b>Codice</b>	<b>Descrizione</b>	<b>Commenti</b>
RWX96086800B	Sensore PIR radio Mono & Bidirez, modello Piccolo, 868 MHz	
RWX96080200A	Sensore PIR radio Bidirezionale, modello Piccolo, 868 MHz	
RWX96C80200A	Sensore PIR radio Bidirezionale, modello Piccolo, 868 MHz	
RWX96P86800A	Sensore PIR radio Mono & Bidirez, modello Piccolo con PET, 868 MHz	
RWX96P80200A	Sensore PIR radio Bidirezionale, modello Piccolo con PET, 868 MHz	
RWX73M8BR00B	Contatto bidirezionale porta/finestra 868 MHz, marrone	
RWX73M86800D	Contatto bidirezionale porta/finestra 868 MHz	
RWX73F8BR00C	Contatto bidirezionale doppio porta/finestra 868 MHz, marrone	
RWX73F86800B	Contatto bidirezionale doppio porta/finestra 868 MHz	
RWX73M43300C	Contatto bidirezionale porta/finestra 433 MHz	
RWX73F43300B	Contatto bidirezionale doppio porta/finestra 433 MHz	
RWX34S86800B	Sensore di Fumo e Calore mono e bidirezionale, 868 MHz	
RWX34S43300B	Sensore di Fumo e Calore mono e bidirezionale, 433 MHz	
RWX780868M3A	Contatto Slim Bidirezionale, 868MHz	
RWT7808680MA	Contatto Monodirez. porta/finestra 868MHz	
RWX107DT800A	Sensore Tenda Radio DT, 868MHz	
RWX107DT800B	Sensore Tenda Radio DT, 868MHz + Snodo	
RWX350D0800A	Sensore Beyond DT, 868 MHz	
RWX350DC800B	Sensore Beyond DT con fotocamera, 868.65/869.525 MHz	
RWT6C080000A	Sensore di CO 868 MHz	
RWT6C040000A	Sensore di CO 433 MHz	

<b>Codice</b>	<b>Descrizione</b>	<b>Commenti</b>
RWT6GS80000A	Sensore di GAS 868 MHz	
RWT6GS40000A	Sensore di GAS 433 MHz	
RWT6GS41100A	Sensore di GAS 433 MHz, 110V	
RWT6FW86800B	Sensore di liquidi 868 MHz	
RWT6FW43300A	Sensore di liquidi 433 MHz bianco	
RW132KF1800A	Telecomando a 4 tasti nero, 868 MHz	
RW132KF1000H	Telecomando a 4 tasti nero, 433 MHz	
RWT54086800A	Telecomando a 4 tasti (no rolling code), 868 MHz	
RWT4RCP8000A	Telecomando antipanico 4 tasti, 868 MHz	
RW132KF1000H	Telecomando a 4 tasti nero, 433 MHz	
RWX35S00400C	Sensore di Fumo e Calore bidirezionale, 433 MHz	
RWX35S00800C	Sensore di Fumo e Calore bidirezionale, 868 MHz	
RWX332KF800B	Telecomando Bidirezionale Panda 868MHz	
RWX332KF400A	Telecomando Bidirezionale Panda 433MHz	
RWT52P86800A	Pulsante panico, 868 MHz	
RWT52P433BRA	Pulsante panico, 433 MHz BR	
RWT52P43300A	Pulsante panico, 433 MHz	
RWT51P80000A	Bracciale Antipanico, 868 MHz	
RWT51P40000A	Bracciale Antipanico, 433 MHz	
RWS42086800B	Sirena da interno rotonda, 868 MHz	
RWS42043300B	Sirena da interno rotonda, 433 MHz	
<b>Sirene da Esterno via Radio</b>		
RWS20A86800B	Sirena da Est. ProSound, 868 MHz	
RWS401A8000B	Sirena da Esterno Lumin8, Ambra, 868 MHz	
RWS401B4000B	Sirena da Esterno Lumin8, Blu, 433 MHz	
RWS401B8000B	Sirena da Esterno Lumin8, Blu, 868 MHz	
RWS401R8000B	Sirena da Esterno Lumin8, Rossa, 868MHz	

# Appendice J: Programmazione Tecnica

## Menu Programmazione Installatore

<b>1) Sistema</b>			
<b>1) Timers</b>			
	01) Ingr/Uscita1		
	02) Ingr/Uscita2		
	03) Tempo Sirena		
	04) Rit. Sirena		
	05) Break S.Aux		
	06) Interferenza		
	07) Ritardo 220		
	08) Funz.ne Ronda		
	09) N.All/escl. Zone		
	10) Attesa Tent		
	11) Fine Temp. Uscita		
	12) Buzzer Parz		
	13) Stato Inser.		
	14) Manutenzione		
	16) T. Impulso		
	17) Inattiv. Ptz		
	18) T. Toni Uscita		
	19) Pt.Ap.Troppo		
<b>2) Controlli</b>			
	<b>1) Base</b>		
		01) Ins. Veloce	
		02) Usc. Veloce	
		03) Escl. Zone	
		04) Escl. Veloce	
		05) C. Falso Sil.	
		06) Toni Sirena	
		07) Escl. 3 Min.	
		08) Rapina Udi	
		09) Buzzer → Sir	
		10) Abilita Interferenza	
		11) Interf. Udibile	
		12) Toni Usc. Parz	
		13) Chiave Forz	
		14) Pre-Inser	
	<b>2) Avanzati</b>		
		01) Doppia Ver. Incendio	
		02) Tamper BUS	
		03) Codice G.M.	
		04) Opz. Aree	
		05) Percorso G.	
		06) Ora Leg./Solare	

		07) Escl. Zone 24Ore	
		08) LED Tamper	
		09) Reset Tec.	
		10) Tamper Tec.	
		11) Ins. Bat. Sc.	
		12) Sirena 30/10	
		13) Suono Inc.	
		14) Config. CEI	
		15) No Risposta Telefonate	
		16) No Tast. Auto-Inserimento	
		17) Cicalino = Rit. Sir.	
		18) Sir. Int. = Cic.	
		19) Conf. All. = Sir. Interna	
		20) Conf. All. = Sir. Esterna	
		21) Err. Us / Sir. Interna	
		22) Ins No220V	
		23) Lampeggio Ins.	
		24) Ult. Us. Parziale	
		25) Lampeg. Parziale	
		26) No info LCD	
		27) V. Etich. Sis.	
		28) Pres/M.Evn	
		29) Z. Radio Persa come tmp	
	<b>3) Comunicazione</b>		
		1) Abilita MS	
		2) Abilita FM	
		3) Abilita CS	
		4) Abilita Cloud	
	<b>4) EN 50131</b>		
		1) Prog. Codice Utn.	
		2) Inser. Con Guasti	
		3) Ripristino Allarmi	
		4) Memoria Eventi EN	
		5) Ripristino Guasti	
		6) Allarme da Zone Istantanee	
		7) Ritardo Rpt. MS / Sirena	
		8) Segnale 20Min.	
		9) Attenua 6dB	
	<b>5) PD6662</b>		
		1) Esclus. Zone I/U	
		2) Disabilita Ing.	
		3) Disab. Zn. Temp.	
		4) Reset Tecnico	
		5) I/D Solo Chiave	
		6) TC. Non dis.	
		7) Disins. Prox	
	<b>6) CP-01</b>		
		1) Reinizia Tempo Uscita	
		2) Parziale Automatico	
	<b>7) Accessori</b>		

		1) AM = Tamper	
		2) Prox. AM = Tamp.	
		3) Prox. Sir = Tamper	
		4) 12V Sir. = Tamper	
		5) Pre-Allarme Sirena	
		6) Attivazione RF	
		7) TC Ins.Totale Istantaneo	
		8) TC Ins.Parz. Istantaneo	
		9) TC Disinserimento + Codice	
<b>3) Etichette</b>			
	<b>1) Sistema</b>		
	<b>2) Partizioni (1–32)</b>		
<b>4) Risposte Sistema</b>			
	<b>1) Tamper Sound</b>		
		1) In Disinser.	
			1) Silenziosa
			2) Solo Sirena
			3) Solo Cicalino
			4) Sirena + Cicalino
		2) In Inserim.	
			1) Silenziosa
			2) Solo Sirena
			3) Solo Cicalino
			4) Sirena + Cicalino
	<b>2) Vol. Messaggi</b>		
		1) Anomalie	
		2) Chime	
		3) Ingresso / Uscita	
		4) In Allarme	
		5) Toni Sir.	
<b>5) Varie</b>			
	<b>1) Modo Sirena</b>		
	<b>2) Default Centrale</b>		
		Con Etichette?	
	<b>3) Cancel. Radio</b>		
	<b>4) Normative</b>		
		1) EN 50131 (G2)	
		2) PD6662:2010	
		3) CP-01	
		4) EN 50131 (G3)	
		5) 1337	
	<b>5) ID Nazione</b>		
		1) 0EN	
		2) 0IT	
		3) 0IL	
		4) 0HU	
		5) 0UK	
		6) 0SP	
		7) 0PL	

		8) 0GR	
		9) 0BR	
		10) 0RU	
		11) 0NL	
		12) 0FR	
		13) 0CN	
		14) 0DK	
		15) 0CZ	
		16) 0AU	
		17) 0TH	
		18) 0DE	
		19) 0IE	
		20) 0GT	
	<b>6) Lingua</b>		
		1) Messaggi LCD	
		2) Vocale	
			(Selezione Lingua)
	<b>7) Nr Partizioni</b>		
	<b>8) Escl. tamper</b>		
<b>6) Orario NTP</b>			
	<b>1) Protocollo</b>		
		1) NTP	
		2) DAYTIME	
	<b>2) Nome/IP</b>		
	<b>3) Porta TCP</b>		
	<b>4) Fuso Orario</b>		
<b>7) Info Service</b>			
	<b>1) Nome Service</b>		
	<b>2) N. Tel. Service</b>		
<b>8) Agg. Firmware</b>			
	<b>1) Nome/IP</b>		
	<b>2) Porta TCP</b>		
	<b>3) Nome File</b>		
	<b>4) Ricevi File</b>		
		1) Via IP	
		2) Via GPRS	

<b>2) Zone</b>				
<b>1) Parametri</b>				
	<b>1) In Sequenza</b>			
		Etichetta		
		Partizioni		
		Tipologia		
		Tipo		
			00) Non Usata	
			01) Ing./Uscita 1	
			02) Ing./Uscita 2	
			03) Ing./Uscita(AP) 1	

			04) Ing./Uscita(AP) 2	
			05) Percorso	
			06) Istantanea	
			07) Interna+Ing./Uscita 1	
			08) Interna+Ing./Uscita 2	
			09) Interna+Ing./Uscita 1 (AP)	
			10) Interna+Ing./Uscita 2 (AP)	
			11) Interna+Percorso	
			12) Interna+Istantanea	
			13) Att. Uscita/Rich. Uscita	
			14) Giorno	
			15) 24 Ore	
			16) Incendio	
			17) Rapina	
			18) Emergenza	
			19) Chiave Imp.	
			20) Usc. Finale	
			21) Chiave Mem.	
			22) Percorso + I/U	
			23) Chiave Imp. + Ritar.	
			24) Chiave Mem.+Ritar.	
			25) Tamper	
			26) Tecnica	
			27) Allagamento	
			28) Gas	
			29) CO	
			30) Terminat. Usci.	
			31) Alta Temperatura	
			32) Bassa Temperatura	
			33) Box Chiavi	
			34) Chiave Ins.	
			35) Chiave Ins.+Rit.	
		Risp.Zn Ins		
			1) Silenziosa	
			2) Solo Sirena	
			3) Solo Cicalino	
			4) Sir. + Cicalino	
			5) Chime	
		Risp.Zn Parz.		
			1) Silenziosa	
			2) Solo Sirena	
			3) Solo Cicalino	
			4) Sir. + Cicalino	
			5) Chime	
		Risp.Zn Dis.		
			1) Silenziosa	
			2) Solo Sirena	
			3) Solo Cicalino	
			4) Sir. + Cicalino	

		5) Chime	
	Terminaz.		
		1) N/C	
		2) EOL	
		3) DEOL	
		4) N/O	
		5) TEOL	
	Risp. Loop		
		1) Norm., 400ms	
		2) Lenta, 1 sec.	
		3) Veloce, 10ms	
		4) Xtra Vel., 1ms	
		5) 0.5 Ore	
		6) 1 Ora	
		7) 1.5 Ore	
		8) 2 ore	
		9) 2.5 ore	
		10) 3 Ore	
		11) 3.5 Ore	
		12) 4 Ore	
	<b>2) Per Parametro</b>		
	1) Etichetta		
	2) Partizioni		
	3) Tipologia		
		00) Non Usata	
		01) Ing./Uscita 1	
		02) Ing./Uscita 2	
		03) Ing./Uscita(AP) 1	
		04) Ing./Uscita(AP) 2	
		05) Percorso	
		06) Istantanea	
		07) Interna+Ing./Uscita 1	
		08) Interna+Ing./Uscita 2	
		09) Interna+Ing./Uscita 1 (AP)	
		10) Interna+Ing./Uscita 2 (AP)	
		11) Interna+Percorso	
		12) Interna+Istantanea	
		13) Att. Uscita/Rich. Uscita	
		14) Giorno	
		15) 24 Ore	
		16) Incendio	
		17) Rapina	
		18) Emergenza	
		19) Chiave Imp.	
		20) Usc. Finale	
		21) Chiave Mem.	
		22) Percorso + I/U	
		23) Chiave Imp. + Ritar.	
		24) Chiave Mem.+Ritar.	
		25) Tamper	

			26) Tecnica	
			27) Allagamento	
			28) Gas	
			29) CO	
			30) Terminat. Usci.	
			31) Alta Temperatura	
			32) Bassa Temperatura	
			33) Box Chiavi	
			34) Chiave Ins.	
			35) Chiave Ins.+Rit.	
		4) Risposta Zone		
			1) In Inserim. Tot	
				1) Silenziosa
				2) Solo Sirena
				3) Solo Cicalino
				4) Sir. + Cicalino
				5) Chime
			2) In Inserim. Parz.	
				1) Silenziosa
				2) Solo Sirena
				3) Solo Cicalino
				4) Sir. + Cicalino
				5) Chime
			3) In Disinserim.	
				1) Silenziosa
				2) Solo Sirena
				3) Solo Cicalino
				4) Sir. + Cicalino
				5) Chime
		5) Terminazione		
			1) N/C	
			2) EOL	
			3) DEOL	
			4) N/O	
			5) TEOL	
		6) Risposta Loop		
			1) Norm., 400ms	
			2) Lenta, 1 sec.	
			3) Veloce, 10ms	
			4) Xtra Vel., 1ms	
			5) 0.5 Ore	
			6) 1 Ora	
			7) 1.5 Ore	
			8) 2 ore	
			9) 2.5 ore	
			10) 3 Ore	
			11) 3.5 Ore	
			12) 4 Ore	
		7) Avanzati		

			1) Inserim. Forzato	
				1) Abilitato
				2) Disabilitato
			2) Conta Impulsi	
			3) Annulla Allarme	
				1) Abilitato
				2) Disabilitato
			4) Zone Bus	
			5) Zone Radio	
			6) Presenza	
	<b>3) Val. Resistivo</b>			
		00) Personalizz.		
		01) 2.2K, 2.2K		
		02) 4.7K, 6.8K, 12K		
		03) 6.8K, 2.2K		
		04) 10K, 10K		
		05) 3.74K, 6.98K		
		06) 2.7K, 2.7K		
		07) 4.7K, 4.7K		
		08) 3.3K, 4.7K		
		09) 1K, 1K		
		10) 3.3K, 3.3K		
		11) 5.6K, 5.6K		
		12) 2.2K, 1.1K		
		13) 2.2K, 4.7K		
<b>2) Prog. Di Test</b>				
	<b>1) Auto Test</b>			
		1) Periodo Test		
		2) Selezione Zone		
	<b>2) Zone in Test</b>			
<b>3) Zone in And</b>				
	<b>Zone Crossing</b>			
	<b>Crossing Set</b>			
	<b>Pair</b>			
		1) Non Attivo		
		2) Ordinato		
		3) Non Ordinato		
<b>4) Conferma Allar.</b>				
	<b>1) Conferma partiz</b>			
	<b>2) Conferma Zone</b>			

<b>3) Uscite</b>			
<b>0) Non Usata</b>			
<b>1) Segue Sistema</b>			
	<b>01) Segue Sirena</b>		
	<b>02) No Linea Telef.</b>		
	<b>03) Com. Fallita</b>		
	<b>04) Guasto Generico</b>		

	05) Batt. Scarica		
	06) Assenza 220V		
	07) Auto Test Zone		
	09) Sirena Intrusione		
	10) Prog. Orario		
	11) Break 12V Aux		
	12) Errore GSM		
	13) Test Sirena		
	14) Prog. Tecnica		
	15) Test Sensori		
	16) Intrusione/Zona		
	17) Allarme Rapina/Zona		
	18) Incendio/Zona		
	19) Emergenza/Zona		
	20) 24 Ore/Zona		
2) Segue Partizione			
	01) Pronto a Inserim.		
	02) Allarme		
	03) Inserito		
	04) Intrusione		
	05) Incendio		
	06) Allarme Rapina		
	07) Emergenza		
	08) Cicalino Tastiera		
	09) Chime		
	10) Ingresso/Uscita		
	11) Anml. Incendio		
	12) Anml. Giorno		
	13) Guasto Generico		
	14) Inserim. Parziale		
	15) Tamper		
	16) Disinserimento		
	17) Segue Sirena		
	18) Sir. Off/Parziale		
	19) Esclusione Zone		
	20) All. Auto - Inserim.		
	21) Zn. Radio Persa		
	22) Sir. / Toni Ins.		
	23) Lamp. / Toni Ins.		
	24) Ins. Fallito		
	25) Alrm. Confermato		
	26) Coercizione		
	27) Conf. All.Rapina		
	32) Esclude Zona		
3) Segue Zona			
	1) Stato Zona		
	2) Allarme		
	3) Inserito		
	4) Disinserito		

<b>4) Segue Codice Utente</b>			
	<b>1) Uscita</b>		
	<b>2) Lettore Accessi</b>		
		<b>000) Gran Master</b>	
		<b>001) Utente</b>	

<b>4) Codici</b>			
<b>1) Codici Utente</b>			
	<b>1) Partizioni</b>		
	<b>2) Livelli di Autorità</b>		
<b>2) Grand Master</b>			
<b>3) Tecnico</b>			
<b>4) Sub Tecnico</b>			
<b>5) Cifre Codice</b>			
	<b>1) 4 Cifre</b>		
	<b>2) 6 Cifre</b>		

<b>5) Comunicazione</b>				
<b>1) Modi Comunic.</b>				
	<b>2) GSM</b>			
		<b>1) Timers</b>		
			<b>1) Basso Segnale</b>	
			<b>2) Assenza Rete</b>	
			<b>3) Scadenza SIM</b>	
			<b>4) Autotest MS</b>	
				<b>1) Primario</b>
				<b>2) Secondario</b>
				<b>3) Backup</b>
		<b>2) GPRS</b>		
			<b>1) Punto Accesso</b>	
			<b>2) Nome Utente</b>	
			<b>3) Password</b>	
		<b>3) Email</b>		
			<b>1) Nome/IP SMTP</b>	
			<b>2) Porta SMTP</b>	
			<b>3) Indirizzo E-Mail</b>	
			<b>4) Nome Utn. SMTP</b>	
			<b>5) Password SMTP</b>	
		<b>4) Controlli</b>		
			<b>1) Caller ID</b>	
			<b>2) Abilita LED</b>	
		<b>5) Parametri</b>		
			<b>1) Codice PIN</b>	
			<b>2) Num. Tel. SIM</b>	
			<b>3) N. Centro Msg.</b>	

			4) Liv. Segnale	
				1) Disabilitato
				2) Segnale basso
				3) Segnale Alto
		6) SIM Prepagata		
			1) Contr. Credito	
				1) Tramite SMS
				2) In Vocale
				3) Cmd. Servizio
			2) N. Tel. TX SMS	
			3) N. Tel. RX SMS	
			4) Messaggio SMS	
	3) IP			
		1) Configura IP		
			1) Modalità IP	
				1) IP Statico
				2) IP Dinamico
			2) Porta	
			3) IP Centrale	
			4) Subnet Mask	
			5) Gateway	
			6) DNS Primario	
			7) DNS Secondario	
			8) Ricerca Wi-Fi	
			9) Agg. Rete Wi-Fi	
			10) Tasto WPS	
		2) Email		
			1) Nome/IP SMTP	
			2) Porta SMTP	
			3) Indirizzo E-mail	
			4) Nome Utm. SMTP	
			5) Password SMTP	
			7) Canale IP	
		3) Nome/IP C.le		
		4) Autotest MS		
			1) Primario	
			2) Secondario	
			3) Backup	
		5) Controlli		
	4) LRT (non disponibile per Italia)			
		1) Codice Impianto		
		2) Sistema		
		3) Test Periodico		
		4) Param. No Com		
		5) Controlli		
			1) Disab. Batt. Scarica	
2) MS				
	0) Modo MS			

	<b>1) Modo Comunic.</b>			
		1) MS 1 2) MS 2 3) MS 3		
			1) Vocale	
				1) PSTN/GSM
				2) GSM/PSTN
				3) Solo PSTN
				4) Solo GSM
			2) IP	
				1) IP/GPRS
				2) GPRS/IP
				3) Solo IP
				4) Solo GPRS
			3) SMS	
				Telefono MS
			4) Radio	
			5) SIA IP	
				1) IP/GPRS
				2) GPRS/IP
				3) Solo IP
				4) Solo GPRS
	<b>2) Codice Impianto</b>			
		1) Partizione		
	<b>3) Formati Com</b>			
		1) Contact ID		
		2) SIA		
	<b>4) Controlli</b>			
		1) Traffico T.		
		2) Vedi Kissoff		
		3) Vedi Handshake		
		4) Kissoff udibile		
		5) Test SIA		
		6) Test MS Random		
		7) SIA con Partizione		
		8) Info CH SIA		
	<b>5) Parametri</b>			
		1) Tentativi MS		
		2) Ripr. Allarmi		
			1) Reset Sirena	
			2) Segue Zona	
			3) Al Disinserimento	
			3) SIA IP Param.	
			1) MS 1 2) MS 2 3) MS 3	
				1) Chiave Cifratura
				2) N. Ricevitore
	<b>6) Timers MS</b>			

		1) Test Periodico		
		2) Annulla Allarme		
		3) Errore Utente		
		4) Ascolto Ambientale		
		5) Conferma Allarme		
			1) Inizio Conf	
			2) Tempo Confer.	
	<b>7) Report / N. Telef.</b>			
		1) MS: Ins. / Dis.		
			1) Non Chiamare	
			2) Chiama Primo	
			3) Chiama 2ndo	
			4) Chiama Terzo	
			5) Chiama Tutti	
			6) 1mo,2do, Bkup	
			7) 1mo,2do,3zo Bkup	
			8) 1mo,3zo,Bk;2do	
			9) 2do,3zo,Bk;1mo	
		2) MS Urgenti		
			1) Non Chiamare	
			2) Chiama Primo	
			3) Chiama 2ndo	
			4) Chiama Terzo	
			5) Chiama Tutti	
			6) 1mo,2do, Bkup	
			7) 1mo,2do,3zo Bkup	
			8) 1mo,3zo,Bk;2do	
			9) 2do,3zo,Bk;1mo	
		3) MS Non Urgenti		
			1) Non Chiamare	
			2) Chiama Primo	
			3) Chiama 2ndo	
			4) Chiama Terzo	
			5) Chiama Tutti	
			6) 1mo,2do, Bkup	
			7) 1mo,2do,3zo Bkup	
			8) 1mo,3zo,Bk;2do	
			9) 2do,3zo,Bk;1mo	
	<b>8) Codici Report</b>			
		1) Edita Codici		
			1) Allarmi	
				1) Rapina
				2) Incendio
				3) Emergenza
				4) Coercizione
				5) Conf. Allarmi
				6) Tamp. Box C.le

				7) Tamper Sirena	
				8) All. Dopo 2 Min	
				9) Conf. Rapina	
			2) Anml Generali		
				01) Batt. Scarica	
				02) Uscita Sir.	
				03) No Linea Tel.	
				04) Assenza 220V	
				05) Assenza 12V	
				06) Ora non Set.	
				07) Guasto Bus	
				08) Codice Falso	
				09) Anomalia GSM	
				10) Guasto Rete IP	
				11) Anomalia MS 1	
				12) Anomalia MS 2	
				13) Anomalia MS 3	
			3) Ins./Disins.		
				1) Utente	GM (000) Utente: (001-- 499)
				2) Automatico	
				3) Remoto	
				4) Forzato	
				5) Veloce	
				6) Chiave	
				7) Errore A-Ins.	
			4) Zone		
				1) Per zona	1) Allarme 2) Anomalia 3) Esclusione 4) Tamper
				2) Zona Persa	
				3) Test Fallito	
				4) A-Tst Fallito	
			5) Accessori		
				1) Tastiere	1) Tamper
				2) Espans. Zone	1) Tamper
				3) Uscite	1) Tamper

				4) Alimentatore	1) Tamper 2) Bat. Scarica 3) Sirena 4) 220V 5) Alim 6) Sovracc.
				5) telecomando	1) Ins/Dis 2) Batt Scarica
				6) Modulo Vocale	1) Tamper
				7) Sirene	1) Tamper 2) Basso Batt 3) Bell 4) Aux
				8) Esp Radio	1) Tamper 2) Interf.
				9) Esp. Zone Bus	1) Tamper
				10) COB	1) Tamper 2) Batt.Scaric a 3) 220V
				6) Varie	
					01) Acc. In Prog.
					02) Uscita da Prog.
					03) Test Period.
					04) Reset Micro
					05) Annulla All.
					06) Verif. Audio
					07) Autotest MS
					08) Errore Utente
					09) Test Sensori
					10) Errore Uscita
					11) Anml. Cloud
					12) Attiva Modo Service
					13) Disattiva Modo Service
				2) Cancella Tutti	
3) Configura CS					
	0) Modo CS				
	1) Sicurezza				
			1) Cod. Accesso		
			2) Codice ID		

		3) Blocco MS		
	<b>3) Controlli</b>			
		2) CS consenso Utn.		
	<b>4) IP e Porta UD</b>			
		1) Indirizzo IP		
		2) Porta TCP		
<b>4) N. Seguimi FM</b>				
	<b>0) Modo FM</b>			
	<b>1) Report/N. Tel.</b>			
	<b>(Seleziona FM 01 – 64)</b>			
		1) Modo Comunicaz.		
			1) Voce	
				1) PSTN/GSM 2) GSM/PSTN 3) Solo PSTN 4) Solo GSM
			2) Email	
				1) IP/GPRS 2) GPRS/IP 3) Solo IP 4) Solo GPRS
			3) SMS	
		2) Partizione		
		3) Eventi		
			1) Allarmi	
				1) Intrusione
				2) All. Incendio
				3) Al. Emergenza
				4) All. Rapina
				5) All. Tamper
				6) Coercizione
				7) Conferma Al.
			2) Ins./Disins.	
				1) Inserito
				2) Disinserito
			3) Guasti	
				01) Codice Falso
				02) Batt. Sc. C.le
				03) Batt. Sc. Z.R.
				04) Inter Radio
				05) Z.R. Perra
				06) No 220 Volt
				07) Guasto Sir.
				08) Guasto Bus
				09) Batt. Sc. Sir.
				10) Guasto PSTN
				11) Guasto IP
			4) GSM	
				1)Guasto GSM
				2)Guasto SIM
				3)Scad.za SIM

				4)Credito SIM
			5) Ambientali	
				1) Allarme Gas
				2) Allagamento
				3) Allarme CO
				4) Alta Temp.
				5) Bassa Temp
				6) All. Tecnico
			6) Varie	
				1) Esclus. Zone
				2) Test Periodic
				3) Prog. Remota
		4) Ripristini		
			1)Allarmi	
				1) Intrusione
				2) All. Tamper
			2) Guasti	
				01) Batt. Sc. C.le
				02) Batt. Sc. Z.R.
				03) Inter.Radio
				04) Z.R. Persa
				05) No 220 Volt
				06) Guasto Sir.
				07) Guasto Bus.
				08) Batt. Sc. Sir.
				09) Guasto PSTN
				10) Guasto IP
			3) GSM	
				1) Guasto GSM
			4) Ambientali	
				1) Allarme Gas
				2) Allagamento
				3) Allarme CO
				4) Alta Temp.
				5) Bassa Temp
				6) All. Tecnico
		5) Contr. Remoto		
			1) Ascolto Amb.	
			2) Prog. Remota	
	2) Controlli			
		1) Dis. Stop FM		
		2) No Rpt In. Parz.		
	3) Parametri			
		1) FM retries		
		2) Messaggio Per.		
		3) Test Period.		
5) Cloud				
	0) Modo Cloud			
	1) Indirizzo IP			

	2) Porta IP			
	3) Password			
	4) Canale			
		1) Solo IP		
		2) Solo GSM		
		3) IP/GSM		
		4) GSM/IP		
	5) Controlli			
		1) MS + Cloud		
		2) FM + Cloud		
		3) Ins. Via App.		
		4) Dis. Via App.		
	6) Canale IP			
		1) Via LAN		
		2) Via WiFi		

<b>6) Audio</b>				
1) Ascolta/Assegna				
	1) <b>Msg. Comune</b>			
		1) Ascolta		
		2) Registra		
	2) <b>Msg. Zone</b>			
		1) Ascolta		
		2) Assegna Msg.		
	3) <b>Msg. Partizioni</b>			
		1) Ascolta		
		2) Assegna Msg.		
	4) <b>Msg. Uscite</b>			
		1) Ascolta		
		2) Assegna Msg.		
	5) <b>Msg. Macro</b>			
		1) Ascolta		
		2) Assegna Msg.		
	6) <b>Personalizzati (1-5)</b>			
		1) Ascolta		
		2) Registra		
2) <b>Msg. Locali</b>				
	1) <b>Intrusione</b>			
	2) <b>All. Incendio</b>			
	3) <b>Emergenza</b>			
	4) <b>All. Rapina</b>			
	5) <b>All. Tamper</b>			
	6) <b>Ambientali</b>			
	7) <b>Ins. Totale</b>			
	8) <b>Ins. Parziale</b>			
	9) <b>Disinserim.</b>			
	10) <b>Stato Sist.</b>			
	11) <b>Ingr./Uscita</b>			

	2) Auto Inser.			
	3) Attv. Uscite			
	4) Tst Sensori			

<b>7) Configurazione</b>				
<b>1) Accessori Bus</b>				
	1) Auto - Config. 2) Cfg. Manuale			
		01) Tastiere (numero/tipo, cancella)		
			Assegna a partizione(i)	
			Masking	
			Emergenza	
		02) Espansioni Zone (numero/tipo, cancella)		
			Resistenza	
		03) Esp. Uscite (numero/tipo, cancella)		
		04) Alimentatori (numero/tipo, cancella)		
			Partizione(i)	
				1) Uscita Sirena
		05) Espansione Radio (numero/tipo, cancella)		
			Tamper Box	
		06) Prox. Key Reader (numero/tipo, cancella)		
			Partizione(i)	
				1) Ins Istantaneo
				2) LED Pronto?
				3) LED Ins.?
				4) LED Parziale?
				5) LED Esclus.?
		07) Modulo Vocale (numero/tipo, cancella)		
			Codice	
			Lingua	
		08) Sirene (numero/tipo, cancella)		
			Partizione(i)	
			Souno	
		09) Zone Bus (numero/tipo, cancella)		
		10) GSM (numero/tipo, cancella)		
		11) Bus Zone Expander (numero/tipo, cancella)		
		12) LRT		

		(numero/tipo, cancella)		
		13) COB		
		(numero/tipo, cancella)		
	<b>3) Diagnostica</b>			
		1) Test del BUS		
		2) Scansione Bus		
	<b>4) Velocità Bus</b>			
		1) Normale		
		2) Veloce		
<b>2) Accessori Radio</b>				
	<b>1) ) Calibra E.Z. Radio</b>			
		Selez. Mdl. Radio		
			Calibra Mdl ?	
	<b>2) Memorizza</b>			
		1) Via Radio		
			1) Zone	
			2) Telecomandi	
			3) tastiere	
			4) Sirene	
		2) Via Nr. serie		
			1) Zone	
			2) Telecomandi	
			3) tastiere	
			4) Sirene	
	<b>3) Cancellata</b>			

<b>8) Opz. Accessori</b>				
<b>1) Tastiere</b>				
	<b>1) Etichetta</b>			
		Assegna Partiz.		
		Gestione Ptz		
		1) Emergenza		
		2) LCD Multiplo		
		3) Toni Uscita		
		4) Supervisione		
	<b>2) Assegna Part.</b>			
		Assegna Partiz.		
		Gestione Ptz		
		1) Emergenza		
		2) LCD Multiplo		
		3) Toni Uscita		
		4) Supervisione		
	<b>3. Gestione Part.</b>			
		Gestione Ptz		
		1) Emergenza		
		2) LCD Multiplo		
		3) Toni Uscita		
		4) Supervisione		

	<b>4) Controls</b>			
		1) Tasti Emerg.		
		2) LCD Multiplo		
		3) Toni Uscita		
		4) Supervision		
	<b>5) Nr di Serie</b>			
	<b>6) Tasto Funzione</b>			
		1)Disabilitato		
		2)Rapina		
		3)Parla/Ascolta MS		
	<b>7) UO Tasto 1</b>			
	<b>8) UO Tasto 2</b>			
	<b>9) UO Tasto 3</b>			
<b>2) Telecomando Mono</b>				
<b>Opzione tasti 1-4</b>				
	<b>0) Non Usato</b>			
	<b>1) Ins.</b>			
	<b>2) Dis.</b>			
	<b>3) Parz.</b>			
	<b>4) Gruppi</b>			
	<b>5) Usc</b>			
	<b>6) Panico</b>			
<b>2) Telecomando (bidi)</b>				
<b>Tasti 1-8:</b>				
	<b>1) Etichetta</b>			
	<b>5) Nr di Serie.</b>			
	<b>6) Assegna Part.</b>			
	<b>7) Controlli→Rapina</b>			
	<b>8) Codice PIN</b>			
	<b>9-11) UO Tasto (1-3)</b>			
<b>3) Sirene</b>				
	<b>1) Parametri</b>			
		01) Etichetta		
		02) Assegna Part.		
		03) Lampeggiante		
			1) Contr. Lamp	
				1) Sempre Spento
				2) Segue Sirena
				3) Segue Allarme
			2) Nr. Lampeggi	
				1) 20[Volte/Min]
				2) 30 [Volte/Min]
				3) 40 [Volte/Min]
				4) 50 [Volte/Min]
				5) 60 [Volte/Min]
			3) Lamp in Ins.	
		04) LED Sirena		
			1) Sempre On	
			2) Sempre Off	

			3) Segue Inser.	
			4) Segue Allarme	
		05) Test Batteria		
			1) Mai	
			2) Ogni 24 Ore	
		06) Livello Prox		
		07) Volume		
			1) Allarme	
			2) Lampeggi	
			3) Entr./Uscita	
		08) Luce Logo		
			1) Opz. Luce	
			2) Luminosità	
		09) Alimentazione		
			1) Modo SAB	
			2) Modo SCB	
		10) Assorbimento		
			1) Basso	
			2) Standard	
		11) Tipo Suono (1-4)		
		12) Nr. Di Serie		
		13) Supervisione		
	<b>2) Orari Luce</b>			
		1) Ora Inizio		
		2) Ora Fine		
<b>4) Lettori Prox</b>				
	<b>1) Gestione Ptz</b>			
	<b>2) Controlli</b>			
		1) Ins. Instant		
		2) LED Ponto		
		3) LED Inserito		
		4) LED Parziale		
		5) LED Esclus.		
	<b>3) Etichette</b>			
<b>5) Alimentatori</b>				
	<b>1) Gestione Ptz.</b>			
	<b>2) Controlli</b>			
		1) Usc. Sirena		
<b>0) Esci</b>				

## Menu Installatore Aggiuntivi

<b>Attività</b>				
<b>Toni Tastiera</b>				
	<b>Chime</b>			
		<b>Chime Locale</b>		
		<b>Chime Globale</b>		
	<b>Cicalino On/Off</b>			
<b>Funz. Avanzate</b>				
	<b>Modo Service</b>			
	<b>Test MS</b>			
<b>Wi-Fi...</b>				
	<b>Ricerca Wi-Fi</b>			
	<b>Tasto WPS Wi-Fi</b>			
<b>Num. Telefonici</b>				
<b>Prog./Modifica</b>				
	<b>Nr. Telefonico</b>			
		<b>Digita Telef.</b>		
	<b>Etichetta</b>			
<b>Visualizza</b>				
<b>Guasti Sistema</b>				
	<b>Batt. Scarica</b>			
	<b>IP Errore rete</b>			
	<b>No Linea Tel.</b>			
	<b>Guasto GSM</b>			
<b>Memoria Allarmi</b>				
	<b>Tutte le Partiz Disinserito</b>			
<b>Stato Partizioni</b>				
	<b>(Partizione)</b>			
<b>Stato Zone</b>				
	<b>(Numero Zona)</b>			
<b>Informazioni</b>				
	<b>Assistenza</b>			
	<b>Vers.ne Sistema</b>			
	<b>Numero di Serie</b>			
	<b>ID Centrale</b>			
	<b>Rileva Indir. IP</b>			
	<b>Stato Cloud</b>			
	<b>Stato Wi-Fi</b>			
<b>Imposta Timers</b>				
<b>Ins Data e Ora</b>				
<b>Programmi</b>				
	<b>Settimanale (Programma 1--64)</b>			
		<b>1) Ins./Disins.</b>		
			<b>1) ON/OFF</b>	

			2) Partizioni	
			3) Tipo di Ins.	
				1) Ins. Totale
				2) Ins. Parziale
				3) Gruppi Ins.
			4) Giorno e Ora	
				1) Lunedì Ora Ins./Disins.
				2) Martedì Ora Ins./Disins.
				3) Mercoledì Ora Ins./Disins.
				4) Giovedì Ora Ins./Disins.
				5) Venerdì Ora Ins./Disins.
				6) Sabato Ora Ins./Disins.
				7) Domenica Ora Ins./Disins.
				8) Tutti Ora Ins./Disins.
			5) Etichetta	
				Etichetta Programma
			6) Inattività Pt	
				Inattività OFF/ON
		2) Attività Uscite		
			1) ON/OFF	
				Programma ON/OFF
			2) Uscite	
				Uscita S/N
			3) Giorno e Ora	
				1) Lunedì Ora On / Off
				2) Martedì Ora On / Off
				3) Mercoledì Ora On / Off
				4) Giovedì Ora On / Off
				5) Venerdì Ora On / Off
				6) Sabato Ora On / Off
				7) Domenica Ora On / Off
				8) Tutti Ora On / Off
			4) Vacanze	
				Usc Vacanze S/N
			5) Etichetta	
				Programma
		3) Access. Utenti		

			1) ON/OFF	
				Programma ON/OFF
			2) Utenti	
				00) Grand Master S/N
				(01 –) Utente
			3) Giorno e Ora	
				1) Lunedì Ora On / Off
				2) Martedì Ora On / Off
				3) Mercoledì Ora On / Off
				4) Giovedì Ora On / Off
				5) Venerdì Ora On / Off
				6) Sabato Ora On / Off
				7) Domenica Ora On / Off
				8) Tutti Ora On / Off
			4) Etichetta	
				Etichetta Programma
		4) Lettore Accessi		
			1) ON/OFF	
				Programma ON/OFF
			2) Seleziona Lettore	01) Lettore 01
			3) Utenti	001) Grand Master S/N
				(002 –) Utente 002
			3) Giorno e Ora	
				1) Lunedì Ora On / Off
				2) Martedì Ora On / Off
				3) Mercoledì Ora On / Off
				4) Giovedì Ora On / Off
				5) Venerdì Ora On / Off
				6) Sabato Ora On / Off
				7) Domenica Ora On / Off
				8) Tutti Ora On / Off
			4) Etichetta	
				Etichetta Programma
		<b>Prossimo Ins./Dis.</b>		
		Prossimo Ins.		
			PRX INS P01-P08	
			Ora Prossimo Ins	

		Prossimo Dis.		
			PRX DIS P01-P08	
			Ora Prossimo Dis.	
<b>Vacanze</b>				
	<b>Partizione</b>			
		(Numero Partizioni)		
	<b>Giorni</b>			
		Data Inizio		
		Data Fine		
<b>Memoria Eventi</b>				
<b>Memoria Eventi</b>				
	<b>Eventi Sicurezza</b>			
	<b>Eventi Accessi</b>			
<b>Manutenzione</b>				
<b>Test Zone</b>				
	<b>Zone Attivate</b>			
		Risultato (per evento)		
	<b>Zone non Attivate</b>			
		Risultato (per evento)		
<b>Test Tastiera</b>				
<b>Test Sirena</b>				
<b>Test Lampegg.te</b>				
<b>Test App. Radio</b>				
	<b>Telecomandi</b>			
		Test Comunicazione		
		Test Batteria		
	<b>Sir. Radio</b>			
		Test Comunicazione		
		Test Batteria		
<b>Diagnostica</b>				
	<b>Batteria</b>			
		0) Scheda Princ.		
		1) Sirena 1		
		2) Sirena 2		
	<b>Val.resistenze zone</b>			
	<b>Zone Bus</b>			
	<b>Espansioni Zone</b>			
		Selezionare Espansione		
			Diagnostica	
				Volt Aux
	<b>Alimentatore</b>			
	<b>Sirena</b>			
		Selezionare Sirena		
			Diagnostica	
				Volt Batt.
				Con Carico
				Volt Aux
				Carico Sir

				Ricarica
				Carico Lamp
			Versione	
			Calibrazione Sirena?	
				Nuova Soglia
	<b>GSM</b>			
		Segnale (0–5)		
		Version		
		IMEI		
	<b>IP</b>			
		Indirizzo IP		
		Versione		
		Indirizzo MAC		
		Indirizzo MAC WiFi		
	<b>Versione Mdl Radio</b>			
	<b>Versione Centrale</b>			
	<b>Versione Mdl Vocale</b>			
	<b>Versione Tastiera</b>			
	<b>LRT</b>			
	<b>Vers. Zone Bidirez.</b>			
	<b>Vers. TC Bidirez.</b>			
	<b>COB</b>			
	<b>Vers. Esp. Zone Bus</b>			
	<b>Lettore Accessi</b>			
<b>Tasti Macro</b>				
<b>Tasto (A, B, C, D)</b>				
	<b>Inizio/Fine</b>			
<b>TC Stand-Alone</b>				
<b>Selezionare Ricevitore</b>				
	<b>Nuovo TC Radio</b>			
		Memorizzazione		
	<b>Cancella TC</b>			
		Cancellazione		
	<b>Cancella Tutti</b>			
	<b>Tasti UU</b>			

## Dichiarazione di Conformità RED

La sottoscritta RISCO Group dichiara sotto la propria responsabilità che questo prodotto è conforme ai requisiti essenziali e alle altre rilevanti disposizioni della Direttiva Europea 2014/53/EU.

Per le Dichiarazioni di Conformità CE, visitate il nostro sito web: [www.riscogroup.com](http://www.riscogroup.com)

## Garanzia Limitata del Prodotto

RISCO Ltd. (“RISCO”) garantisce RISCO’s hardware products (“**Products**”) to be free from defects in materials and workmanship when used and stored under normal conditions and in accordance with the instructions for use supplied by RISCO, for a period of (i) 24 months from the date of delivery of the Product (the “**Warranty Period**”). This Limited Warranty covers the Product only within the country where the Product was originally purchased and only covers Products purchased as new.

**Contact with customers only.** This Limited Warranty is solely for the benefit of customers who purchased the Products directly from RISCO or from an authorized distributor of RISCO. RISCO does not warrant the Product to consumers and nothing in this Warranty obligates RISCO to accept Product returns directly from end users who purchased the Products for their own use from RISCO’s customer or from any installer of RISCO, or otherwise provide warranty or other services to any such end user directly. RISCO’s authorized distributor or installer shall handle all interactions with its end users in connection with this Limited Warranty. RISCO’s authorized distributor or installer shall make no warranties, representations, guarantees or statements to its end users or other third parties that suggest that RISCO has any warranty or service obligation to, or any contractual privity with, any recipient of a Product.

**Remedies.** In the event that a material defect in a Product is discovered and reported to RISCO during the Warranty Period, RISCO shall accept return of the defective Product in accordance with the below RMA procedure and, at its option, either (i) repair or have repaired the defective Product, or (ii) provide a replacement product to the customer.

**Return Material Authorization.** In the event that you need to return your Product for repair or replacement, RISCO will provide you with a Return Merchandise Authorization Number (RMA#) as well as return instructions. Do not return your Product without prior approval from RISCO. Any Product returned without a valid, unique RMA# will be refused and returned to the sender at the sender’s expense. The returned Product must be accompanied with a detailed description of the defect discovered (“**Defect Description**”) and must otherwise follow RISCO’s then-current RMA procedure published in RISCO’s website at [www.riscogroup.com](http://www.riscogroup.com) in connection with any such return. If RISCO determines in its reasonable discretion that any Product returned by customer conforms to the applicable warranty (“**Non-Defective Product**”), RISCO will notify the customer of such determination and will return the applicable Product to customer at customer’s expense. In addition, RISCO may propose and assess customer a charge for testing and examination of Non-Defective Product.

**Entire Liability.** The repair or replacement of Products in accordance with this Limited Warranty shall be RISCO’s entire liability and customer’s sole and exclusive remedy in case a material defect in a Product is discovered and reported as required herein. RISCO’s obligation and this Limited Warranty are contingent upon the full payment by customer for such Product and upon a proven weekly testing and examination of the Product functionality.



**Limitations.** This Limited Warranty is the only warranty made by RISCO with respect to the Products. The warranty is not transferable to any third party. To the maximum extent permitted by applicable law, this Limited Warranty shall not apply and will be void if: (i) the conditions set forth above are not met (including, but not limited to, full payment by customer for the Product and a proven weekly testing and examination of the Product functionality); (ii) if the Products or any part or component thereof: (a) have been subjected to improper operation or installation; (b) have been subject to neglect, abuse, willful damage, abnormal working conditions, failure to follow RISCO's instructions (whether oral or in writing); (c) have been misused, altered, modified or repaired without RISCO's written approval or combined with, or installed on products, or equipment of the customer or of any third party; (d) have been damaged by any factor beyond RISCO's reasonable control such as, but not limited to, power failure, electric power surges, or unsuitable third party components and the interaction of software therewith or (e) any failure or delay in the performance of the Product attributable to any means of communication provided by any third party service provider, including, but not limited to, GSM interruptions, lack of or internet outage and/or telephony failure. BATTERIES ARE EXPLICITLY EXCLUDED FROM THE WARRANTY AND RISCO SHALL NOT BE HELD RESPONSIBLE OR LIABLE IN RELATION THERETO, AND THE ONLY WARRANTY APPLICABLE THERETO, IF ANY, IS THE BATTERY MANUFACTURER'S WARRANTY. RISCO does not install or integrate the Product in the end user's security system and is therefore not responsible for and cannot guarantee the performance of the end user's security system which uses the Product or which the Product is a component of.

This Limited Warranty applies only to Products manufactured by or for RISCO. Further, this Limited Warranty does not apply to any software (including operating system) added to or provided with the Products or any third-party software, even if packaged or sold with the RISCO Product. Manufacturers, suppliers, or third parties other than RISCO may provide their own warranties, but RISCO, to the extent permitted by law and except as otherwise specifically set forth herein, provides its Products "AS IS". Software and applications distributed or made available by RISCO in conjunction with the Product (with or without the RISCO brand), including, but not limited to system software, as well as P2P services or any other service made available by RISCO in relation to the Product, are not covered under this Limited Warranty. Refer to the Terms of Service at: [www.riscogroup.com/warranty](http://www.riscogroup.com/warranty) for details of your rights and obligations with respect to the use of such applications, software or any service. RISCO does not represent that the Product may not be compromised or circumvented; that the Product will prevent any personal injury or property loss by burglary, robbery, fire or otherwise, or that the Product will in all cases provide adequate warning or protection. A properly installed and maintained alarm may only reduce the risk of a burglary, robbery or fire without warning, but it is not insurance or a guarantee that such will not occur or will not cause or lead to personal injury or property loss. CONSEQUENTLY, RISCO SHALL HAVE NO LIABILITY FOR ANY PERSONAL INJURY, PROPERTY DAMAGE OR OTHER LOSS BASED ON ANY CLAIM AT ALL INCLUDING A CLAIM THAT THE PRODUCT FAILED TO GIVE WARNING.



EXCEPT FOR THE WARRANTIES SET FORTH HEREIN, RISCO AND ITS LICENSORS HEREBY DISCLAIM ALL EXPRESS, IMPLIED OR STATUTORY, REPRESENTATIONS, WARRANTIES, GUARANTEES, AND CONDITIONS WITH REGARD TO THE PRODUCTS, INCLUDING BUT NOT LIMITED TO ANY REPRESENTATIONS, WARRANTIES, GUARANTEES, AND CONDITIONS OF MERCHANTABILITY, FITNESS FOR A PARTICULAR PURPOSE, TITLE AND WARRANTIES AGAINST HIDDEN OR LATENT DEFECTS, TO THE EXTENT PERMITTED BY LAW. WITHOUT LIMITING THE GENERALITY OF THE FOREGOING, RISCO AND ITS LICENSORS DO NOT REPRESENT OR WARRANT THAT: (i) THE OPERATION OR USE OF THE PRODUCT WILL BE TIMELY, SECURE, UNINTERRUPTED OR ERROR-FREE; (ii) THAT ANY FILES, CONTENT OR INFORMATION OF ANY KIND THAT MAY BE ACCESSED THROUGH THE PRODUCT SHALL REMAIN SECURED OR NON DAMAGED. CUSTOMER ACKNOWLEDGES THAT NEITHER RISCO NOR ITS LICENSORS CONTROL THE TRANSFER OF DATA OVER COMMUNICATIONS FACILITIES, INCLUDING THE INTERNET, GSM OR OTHER MEANS OF COMMUNICATIONS AND THAT RISCO'S PRODUCTS, MAY BE SUBJECT TO LIMITATIONS, DELAYS, AND OTHER PROBLEMS INHERENT IN THE USE OF SUCH MEANS OF COMMUNICATIONS. RISCO IS NOT RESPONSIBLE FOR ANY DELAYS, DELIVERY FAILURES, OR OTHER DAMAGE RESULTING FROM SUCH PROBLEMS. RISCO WARRANTS THAT ITS PRODUCTS DO NOT, TO THE BEST OF ITS KNOWLEDGE, INFRINGE UPON ANY PATENT, COPYRIGHT, TRADEMARK, TRADE SECRET OR OTHER INTELLECTUAL PROPERTY RIGHT IN ANY EVENT RISCO SHALL NOT BE LIABLE FOR ANY AMOUNTS REPRESENTING LOST REVENUES OR PROFITS, PUNITIVE DAMAGES, OR FOR ANY OTHER INDIRECT, SPECIAL, INCIDENTAL, OR CONSEQUENTIAL DAMAGES, EVEN IF THEY WERE FORESEEABLE OR RISCO HAS BEEN INFORMED OF THEIR POTENTIAL.



## Contatti RISCO Group

RISCO Group è impegnata sul fronte dell'assistenza alla clientela e al prodotto. Per contattarci visitare il nostro sito ([www.riscogroup.com](http://www.riscogroup.com)) o utilizzare i seguenti recapiti telefonici o e-mail:

### Belgio (Benelux)

Tel: +32-2522-7622

support-be@riscogroup.com

### Francia

Tel: +33-164-73-28-50

support-fr@riscogroup.com

### Regno Unito

Tel: +44-(0)-161-655-5500

support-uk@riscogroup.com

### Cina (Shanghai)

Tel: +86-21-52-39-0066

support-cn@riscogroup.com

### Israele

Tel: +972-3-963-7777

support@riscogroup.com

### Italia

Tel: +39-02-66590054

support-it@riscogroup.com

### Spagna

Tel: +34-91-490-2133

support-es@riscogroup.com

Questo prodotto RISCO è stato fornito da:

Tutti i diritti riservati.

Nessuna parte di questo documento può essere riprodotta in alcuna forma senza permesso scritto dell'editore.

